

STANLEY®



WERKZEUGE UND AUFBEWAHRUNG

PROFESSIONALITÄT IST UNSER STANDARD

STANLEYWORKS.DE

STANLEY®

ÜBERTREFFE DICH SELBST

Seit 1843 haben wir einen exzellenten Standard in all unseren Bereichen. Es gibt kein anderes Unternehmen auf der Erde, das eine stärkere oder beherrschendere Geschichte als STANLEY® hat. Eine Geschichte von harter Arbeit, Innovationen und leistungsfähigen Werkzeugen, die Verbrauchern weltweit helfen, Ihr Bestes zu geben.

Unsere Mission bei STANLEY® ist es, Menschen zu helfen ihre Potenziale voll auszuschöpfen und somit jedes Projekt besser als das letzte zu machen. Das bedeutet, dass wir Deine Arbeit besser, effektiver oder schneller machen. Mit einigen der nützlichsten Werkzeuge, die jemals hergestellt worden sind, stehen wir Dir immer zur Seite.

STANLEY® hat die Leidenschaft immer etwas zu verbessern, immer etwas Neues zu schaffen und hilft Menschen, sich selbst zu übertreffen. Das ist unser Markenversprechen.

FOLGE UNS JETZT AUF SOCIAL MEDIA



[www.facebook.com/
StanleyToolsDeutschland](https://www.facebook.com/StanleyToolsDeutschland)



[www.instagram.com/
stanleytools_de/](https://www.instagram.com/stanleytools_de/)

YouTube

[www.youtube.com/
user/stanleyemea](https://www.youtube.com/user/stanleyemea)



STANLEY®

MARKEN AUF EINEN BLICK



STANLEY®

Werkzeuge der Marke STANLEY® sind hervorragend für den allgemeinen Gebrauch geeignet und verfügen über zahlreiche Eigenschaften, die sich bei professionellen Anwendungen bewährt haben.

STANLEY® FATMAX®

Werkzeuge der Marke STANLEY® FATMAX® sind innovations- und leistungsstark und werden für den professionellen Gebrauch entwickelt und gefertigt.

STANLEY® FATMAX®

Werkzeuge der Marke STANLEY® FATMAX® PRO entsprechen den höchsten Anforderungen im Profibereich hinsichtlich Leistung und Innovationsgrad.

Soweit nicht anders angegeben, sind die in diesem Katalog aufgeführten Warenzeichen Eigentum von Stanley Black & Decker Inc. / USA oder eines verbundenen Unternehmens in den USA und/oder weltweit.

PRODUKT-INFORMATIONEN

Hier findest Du Beispieldarstellungen von STANLEY® Produkten. Die wichtigsten Produkteigenschaften und lieferbaren Modellausführungen sind deutlich hervorgehoben und in einer Tabelle übersichtlich angeordnet.

BANDMAß POWERLOCK® (METALLGEHÄUSE)

STANLEY
PowerLock®



- Bandmaß mit Metallgehäuse in Profiqualität
- Extra-starkes Band (12,7 mm), gebogen
- Skala auf beiden Seiten des Bandes
- Band vollständig mit Mylar® Schutzschicht überzogen
- Endhaken zweifach vernietet, verschiebbar für Innen- und Außenmessung
- Verchromtes Metallgehäuse, schlagfest und poliert
- Gürtelclip
- Mit Feststeller und automatischem Rücklauf

GENÄUIGKEITSKLASSE
II

Artikel-Nr.	Länge in m	Breite in mm	☒	☒	📦	€
0-33-218	3	12,7	X	6	3253560332181	12,70*
1-33-218	3	12,7	-	30	3253561332180	12,30*

Bitte verwende bei Deinen Bestellungen die komplette Artikel-Nr.

Beschreibungen zum Produkt, z.B. Abmessungen etc.

Anzahl der Produkte pro Verpackungseinheit.

Vollständiger 13-stelliger EAN-Code zur Nutzung in Ihrem Warenwirtschaftssystem.

NEUE ARTIKELNUMMERN



- Kontrollierter Bandrücklauf für optimalen Schutz des Endhakens
- Großer Haken, dreifach vernietet, verschiebbar für Innen- und Außenmessung
- DynaGrip™ Gehäuse aus Bi-Material für optimalen Griff, schlagfest
- Gürtelclip
- Höchster Bedienungskomfort und maximale Haltbarkeit
- Mit Feststeller und automatischem Rücklauf

GENÄUIGKEITSKLASSE
II

Artikel-Nr.	Länge in m	Breite in mm	☒	☒	📦	€
FMHT0-33864	5	32	X	4	3253560338640	36,20*
FMHT0-33868	8	32	X	4	3253560338688	41,20*

Beschreibung der neuen Artikelnummern:

- STST = STANLEY® Storage
- STHT = STANLEY® Handtools
- STMT = STANLEY® Mechanikerwerkzeuge
- FMST = FATMAX® Storage
- FMHT = FATMAX® Handtools
- FMMT = FATMAX® Mechanikerwerkzeuge
- XTHT = FATMAX® PRO Handtools

*Alle Preise sind unverbindliche Angaben ohne MwSt.

INHALT

8

LASER & MESSGERÄTE

- 12 Linien- & Punktlaser
- 18 Rotationslaser
- 21 Entfernungsmesser
- 26 Nivellierinstrumente
- 27 Laserempfänger
- 28 Zubehör
- 31 Materialdetektoren
- 33 Sonstige Messgeräte

36

MESSEN & MARKIEREN

- 40 Kurze Bandmaße
- 46 Lange Bandmaße
- 48 Maßstäbe
- 48 Schlagschnur
- 51 Markierungswerkzeuge
- 54 Markierungsstifte
- 55 Wasserwaagen
- 64 Winkel- & Neigungsmesser
- 65 Messräder

66

SCHNEIDWERKZEUGE

- 69 Messer mit Abbrechklinge (Cutter)
- 73 Messer mit einziehbarer Klinge
- 76 Messer mit feststehender Klinge
- 78 Sicherheitsmesser
- 81 Folienschneider
- 83 Klappmesser
- 84 Sportmesser
- 86 Klingen
- 90 Sonstige Schneidwerkzeuge
- 92 Blechscheren

182

HEFTEN, NIETEN & HEISSKLEBEN

- 185 Elektrotacker
- 186 Handtacker für Flachdrahtklammern
- 187 Handtacker für Feindrahtklammern
- 188 Multifunktionshandtacker
- 190 Hammertacker
- 191 Klammern & Nägel
- 193 Blindnietzangen
- 194 Heissklebepistolen

198

BELEUCHTUNG

- 201 Stirnlampe
- 201 Stablampen
- 202 Strahler

94

SÄGEN

- 97 Holzsägen
- 103 Metallsägen
- 107 Spezialsägen
- 109 Gehrungsladen

112

BEITEL, HOBEL & SURFORM

- 117 Beitel
- 118 Hobel
- 122 Feilen
- 124 Raspeln
- 125 Surform
- 129 Schärfsystem

130

DEMONTAGEWERKZEUGE

- 132 Demontagewerkzeuge
- 136 Schlagwerkzeuge
- 136 Meißel
- 137 Nageltreiber
- 138 Hämmer
- 143 Beile

204

MECHANIKERWERKZEUGE

- 207 Steckschlüssel & Umschaltknarren
- 217 Schlüssel
- 223 Stiftschlüssel
- 224 Multifunktionswerkzeug
- 225 Werkstattwagen & Module

230

AUFBEWAHRUNGSLÖSUNGEN

- 233 Werkzeugkoffer
- 234 Rollende Werkstatt
- 237 Mobile Montageboxen
- 239 Werkzeugboxen
- 243 PRO-STACK™ System
- 248 Werkzeugtragen
- 249 Werkzeugtaschen
- 254 Organizer
- 258 Lagersichtkästen & Magazine
- 259 Werkzeuggürtel & Zubehör
- 260 Unterstellböcke
- 262 Werkbänke
- 263 Werkstatteinrichtung
- 268 Arbeits- & Schutzkleidung

144

TROCKENBAU

- 146 Transport & Aufmaß
- 147 Zuschnitt & Befestigung
- 149 Spachtelarbeiten
- 152 Endbearbeitung

154

ZANGEN & SPANNWERKZEUGE

- 156 Zangen
- 164 Bolzenschneider
- 165 Zwingen & Schraubstöcke

168

SCHRAUBENDREHER & BITS

- 171 Schraubendreher
- 180 Bits

270

INDEX-VERZEICHNISSE

- 270 Index nach Artikelnummern
- 275 Index alphabetisch

LASER &
MESSGERÄTE

1

MESSEN &
MARKIEREN

2

SCHNEIDWERKZEUGE

3

SÄGEN

4

BEITEL, HOBEL
& SURFORM

5

DEMONTAGEWERKZEUGE

6

TROCKENBAU

7

ZANGEN &
SPANNWERKZEUGE

8

SCHRAUBENDREHER
& BITS

9

HEFTEN, NIETEN
& HEISSKLEBEN

10

BELEUCHTUNG

11

MECHANIKERWERKZEUGE

12

AUFBEWAHRUNGSLÖSUNGEN

13

INDEX-VERZEICHNISSE

14

LASER & MESSGERÄTE



DIE STANLEY® ENTFERNUNGSMESSER

MESSUNGEN WERDEN ZU RÄUMLICHKEITEN

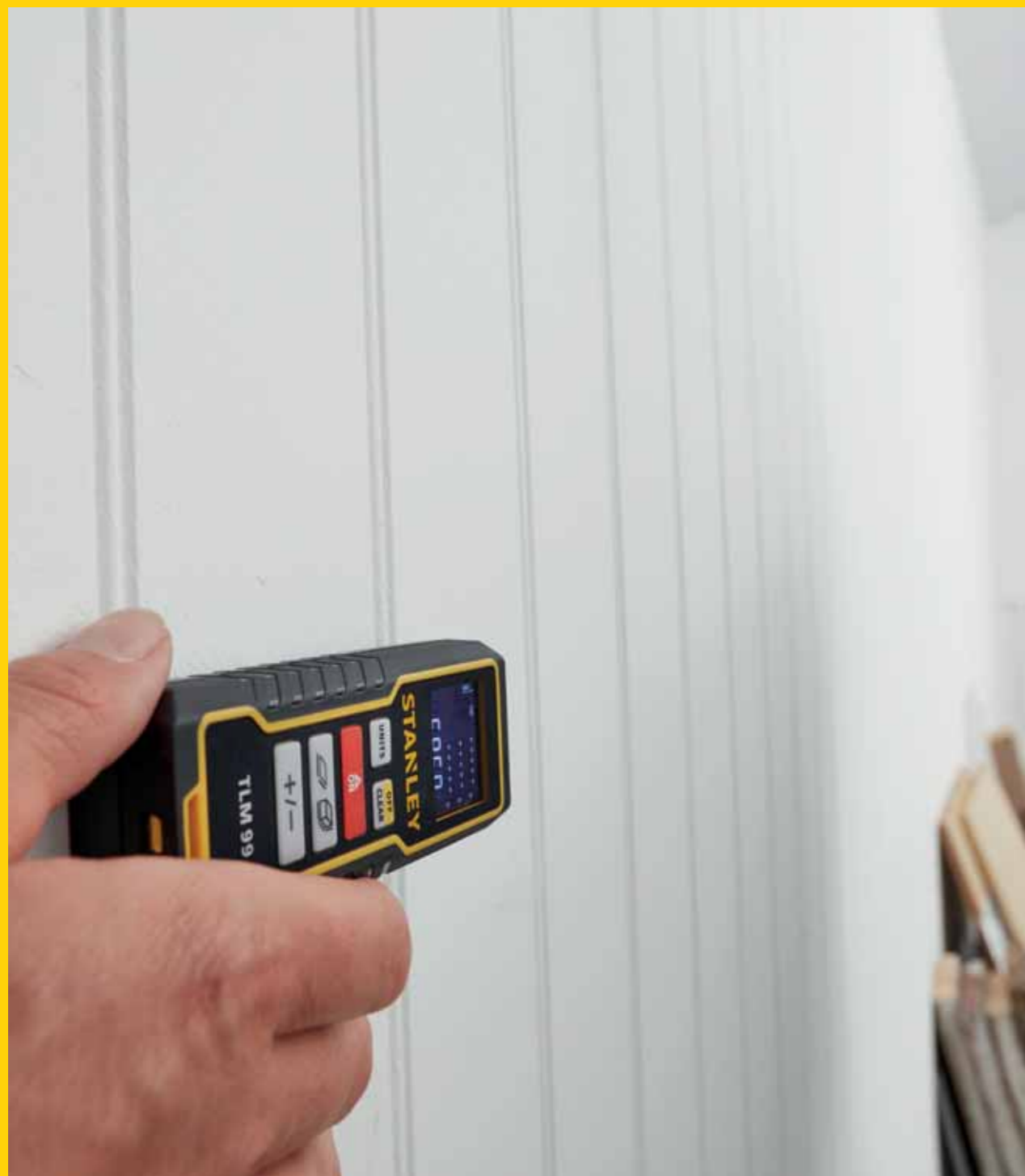

Das STANLEY® Entfernungsmesser-Sortiment mit Bluetooth® Konnektivität liefert Dir sowohl schnelle und präzise Messergebnisse als auch die Möglichkeit, diese direkt in die STANLEY® Smart Connect App zu übertragen – zur Erstellung von digitalen Grundrissen.

DER PASSENDE LASER FÜR JEDE AUFGABE

WAS IST EIN LASER?

Laser steht für „Light Amplification by Stimulated Emission of Radiation“ (Lichtverstärkung durch stimulierte Strahlungsemission). Mit einer Diode wird ein konzentrierter Laser-Lichtstrahl in einer Wellenlänge erzeugt. Je kürzer die Wellenlänge, desto heller und besser sichtbar ist der Lichtstrahl. Rote STANLEY® Laser verfügen über eine Wellenlänge von 635 Nanometern. Grüne STANLEY® Laser arbeiten mit einer Wellenlänge von 515 bis 530 Nanometern. Aufgrund der unterschiedlichen Wellenlängen ist die Erkennbarkeit der „Green Beam“ Technologie höher als bei rotem Laserlicht. So erscheint die Laserlinie heller und ist für das menschliche Auge um ein **4-faches besser sichtbar**. Durch die hellere und klarere Laserlinie können Arbeiten auf der Baustelle noch präziser und in einem größeren Radius ausgeführt werden.

IP-SCHUTZKLASSE

Wenn Du in staubigen und feuchten Umgebungen arbeitest, ist auch die IP-Einstufung des Lasers wichtig. Einige STANLEY® Laser sind mit **IP 54 (staubdicht und spritzwassergeschützt)** oder **IP 66 (staubdicht und völlig wasserdicht)** eingestuft – dies ist wichtig für Werkzeuge, die hauptsächlich im Außenbereich und bei Vermessungsarbeiten auf der Baustelle eingesetzt werden.

GARANTIEVEREINBARUNGEN

Alle Laser von Stanley® sind in Deutschland mit einer Herstellergarantie von 2 Jahren ausgestattet. Wenn Dein STANLEY® Laser wegen Material- oder Produktionsmängeln innerhalb von 24 Monaten ab Kauf einen Fehler aufweist, garantiert STANLEY® den kostenlosen Austausch aller fehlerhaften Teile oder unter Umständen den kostenlosen Austausch des Gerätes unter den folgenden Bedingungen:

- Das Produkt wurde nicht unsachgemäß behandelt
- Das Produkt war normalem Verschleiß ausgesetzt
- Es wurden keine Reparaturversuche durch nicht autorisierte Personen vorgenommen
- Der Kaufbeleg wird vorgelegt
- Das Produkt wird vollständig im Originallieferungsumfang zurückgegeben

Um einen Garantieanspruch anmelden zu können oder Deinen Laser außerhalb der Garantiezeit reparieren zu lassen, wende Dich an einen STANLEY® Händler in Deiner Nähe. Dieser wird das defekte Gerät zur Reparatur weiterleiten. Bei Bedarf wird Dir ein Kostenvoranschlag erstellt. Wir raten, Lasergeräte jährlich warten und alle 6 Monate kalibrieren zu lassen.

REPARATURSERVICE

DEUTSCHLAND

GeSe GmbH
Gewerbegebiet – 06682 Teuchern
Telefon: +49 (0) 34445 22444
www.gese-gmbh.de
kundendienst@gese-gmbh.de

STANLEY DEUTSCHLAND

Telefon: +49 (0) 6126 21 29 62
service.de@sbdinc.com

Hans Sauer GmbH
Barkhausenweg 8 – 22339 Hamburg
Telefon: +49 (0) 538 99 20

www.shop.hans-sauer.de
info@hans-sauer.de

ÖSTERREICH

Band Service VertriebsGmbH
Oberlaaer Str. 248 – 1230 Wien
Telefon: +43 (01) 6620080
Telefax: +43 (01) 6620108
www.bandservice.at
info@bandservice.at

STANLEY ÖSTERREICH

Telefon: +43 (01) 6611626
serviceaustria@sbdinc.com

SICHERHEIT

Wir nehmen Sicherheit sehr ernst. Darum entsprechen alle unsere Laserwerkzeuge der CE-Richtlinie und erfüllen internationale Sicherheitsstandards. Laser sind nach ihrem potenziellen Risiko in die Klassen 1 bis 4 unterteilt. STANLEY® Laser gehören ausschließlich den Klassen 1 bis 2M an, welche nur ein geringes oder kein Risiko darstellen. Zur Orientierung haben wir die folgenden Klassifizierungsbeschreibungen verwendet:

Laserklasse 1:

Keine Gefahr der biologischen Schädigung.

Laserklasse 2:

Das Gerät kann eine Person verletzen, wenn diese über lange Zeit direkt in den Laserstrahl blickt.

Laserklasse 2M:

Die Laser verfügen über einen divergenten Strahl und können eine Gefahr darstellen, wenn sich ein optisches Instrument, wie etwa eine Lupe, vor dem Auge befindet.

Laserklasse 3R:

Die zugängliche Laserstrahlung ist gefährlich für das Auge.



LINIEN- & PUNKTLASER

IDEAL FÜR DIE VERWENDUNG IM INNENBEREICH MIT BIS ZU 50 m ARBEITSENTFERNUNG.

Linienlaser emittieren entweder eine Einzellinie oder eine Kreuzlinie. Manche STANLEY® Linienlaser projizieren Linien in einer Richtung auf eine Wand oder eine Arbeitsfläche, während andere auch eine zusätzliche Linie erzeugen können, die Dich bei der Markierung von Quadraten unterstützt. Punktlaser erzeugen einen einzelnen oder mehrere Referenzpunkte auf der Wand oder der Arbeitsfläche. Ideal für Referenzpunkte oder Laser-Lote.

360-GRAD-MULTILINIENLASER FATMAX® X3 LI-IONEN, GRÜN + ROT

**STANLEY
FATMAX**

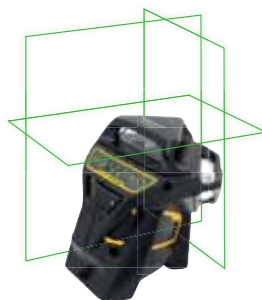

- Selbstnivellierender 3 x 360° Linienlaser
- Laserklasse 2
- Laserwellenlänge: Grün: 510 - 530 nm / Rot: 635 nm
- Nivellierungsgenauigkeit: ± 3 mm / 10 m
- Kompensierungsbereich: Selbstnivellierung auf ± 4°
- Arbeitsbereich:
 - Grün: ± 35 m (Linienfunktion), ± 60 m mit Empfänger
 - Rot: ± 20 m (Linienfunktion), ± 50 m mit Empfänger
- Magnetgedämpftes Pendel, Transportschutz
- Pulsmodus zur Verwendung mit einem Empfänger
- Manueller Modus
- Stromversorgung: Li-Ion-Akku (im Gerät integriert)
- Schutzklasse IP 54
- Stativaufnahme: 1/4" und 5/8"
- Lieferumfang: Zieltafel, Lasersichtbrille, Ladegerät, Universalwandhalterung, PRO-STACK™ kompatible Box

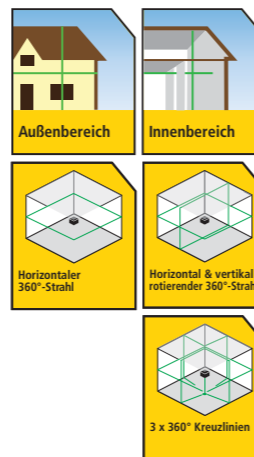

Artikel-Nr.	Beschreibung				€
FMHT1-77357	360-Grad-Multilinienlaser FATMAX® X3R Li-Ionen - Roter Laser	-	1	3253561773570	504,20*
FMHT1-77356	360-Grad-Multilinienlaser FATMAX® X3G Li-Ionen - Grüner Laser	-	1	3253561773563	668,80*

360-GRAD-KREUZLINIENLASER FATMAX® SLGi-2V, GRÜN

**STANLEY
FATMAX**

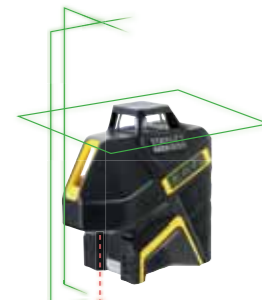

- Projiziert eine horizontale und zwei vertikale Linien, Lotfunktion abwärts
- Laserklasse 2, Laserwellenlänge: 510 - 530 nm
- Genauigkeit: ± 3 mm / 10 m
- Kompensierungsbereich: ± 4°
- Arbeitsbereich: ± 30 m (50 m mit Empfänger)
- Pulsmodus zur Verwendung mit einem Empfänger
- Magnetbasis bietet direkte Befestigung auf der Schiene für eine rundherum genaue Messung
- Magnetgedämpftes Pendel, Transportschutz
- Stromversorgung: Li-Ion-Akku (im Gerät integriert)
- Schutzklasse IP 54
- Stativaufnahme: 1/4" und 5/8"
- Lieferumfang: Zieltafel, Lasersichtbrille, Ladekabel, Universalwandhalterung, PRO-STACK™ kompatible Box

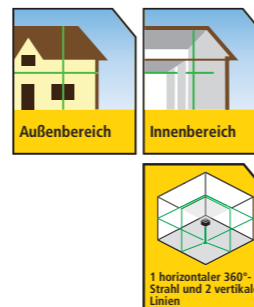

Artikel-Nr.	Beschreibung				€
FMHT77617-1	360-Grad-Kreuzlinienlaser FATMAX® SLGi-2V - Grüner Laser	-	1	3253561776175	501,10*

360-GRAD-KREUZLINIENLASER FATMAX®, ROT

**STANLEY
FATMAX**



- Projiziert eine horizontale und zwei vertikale Linien, Lotfunktion abwärts
- Laserklasse 2 (EN60825-1), Laserwellenlänge: 635 nm
- Genauigkeit: ± 3 mm / 10 m
- Kompensierungsbereich: ± 4°
- Arbeitsbereich: ± 15 m (50 m mit Empfänger)
- Pulsmodus zur Verwendung mit einem Empfänger
- Magnetgedämpftes Pendel, Transportschutz
- Stromversorgung: 4 x AA Alkaline
- Schutzklasse IP 54
- Lieferumfang: Zieltafel, Lasersichtbrille, PRO-STACK™ kompatible Box

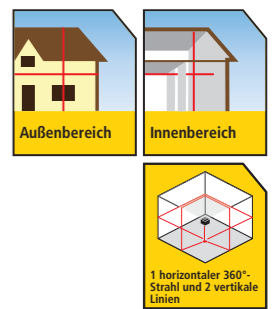

Artikel-Nr.	Beschreibung				€
FMHT1-77416	360-Grad-Kreuzlinienlaser FATMAX® - Roter Laser	-	1	3253561774164	382,00*

KREUZLINIEN- UND PUNKTLASER FATMAX® LI-IONEN, GRÜN

**STANLEY
FATMAX**

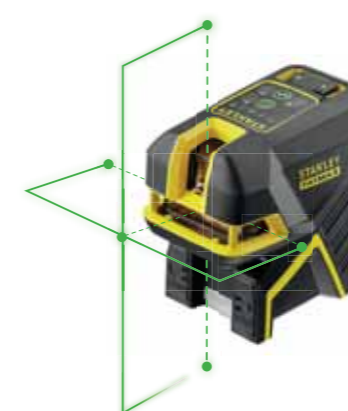

- Selbstnivellierender Kreuzlinien- und (2- / 5-) Punkt-Kombilaser
- Lotfunktion aufwärts und abwärts, drei horizontale Punkte
- Laserklasse 2 (EN60825-1), Laserwellenlänge: 510 - 530 nm
- Horizontale / Vertikale Nivellierungsgenauigkeit: ± 3 mm / 10 m
- Kompensierungsbereich: Selbstnivellierung auf ± 4°
- Arbeitsbereich: ± 30 m (50 m mit Empfänger)
- Pulsmodus zur Verwendung mit einem Empfänger
- Stromversorgung: Li-Ion-Akku, 7.2 V (im Gerät integriert)
- Magnetgedämpftes Pendel, Transportschutz
- Schutzklasse IP 54
- Stativaufnahme: 1/4" und 5/8"
- Lieferumfang: Universalwandhalterung, Zieltafel, Lasersichtbrille, Ladegerät, PRO-STACK™ kompatible Box

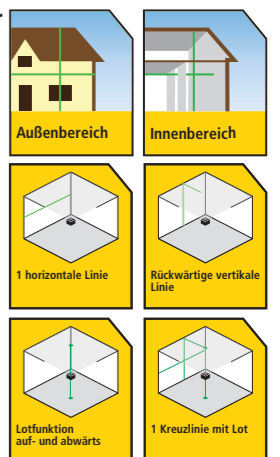

Artikel-Nr.	Beschreibung				€
FMHT77597-1	Kreuzlinien- & 2-Punktlaser FATMAX® Li-Ionen - Grüner Laser	-	1	3253561775970	352,70*
FMHT77598-1	Kreuzlinien- & 5-Punktlaser FATMAX® Li-Ionen - Grüner Laser	-	1	3253561775987	386,90*

KREUZLINIEN- UND PUNKTLASER FATMAX®, ROT

**STANLEY
FATMAX**

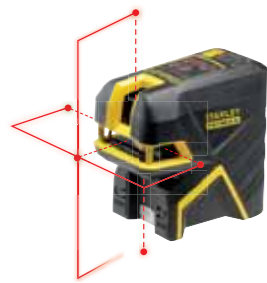

- Lotfunktion aufwärts und abwärts, drei horizontale Punkte
- Laserklasse 2 (EN60825-1), Laserwellenlänge: 635 nm
- Horizontale / Vertikale Nivellierungsgenauigkeit: ± 3 mm / 10 m
- Kompensierungsbereich: Selbstnivellierung auf $\pm 4^\circ$
- Arbeitsbereich: ± 20 m, ± 50 m mit Empfänger
- Pulsmodus zur Verwendung mit einem Empfänger
- Stromversorgung: 3 x AA Alkaline
- Magnetgedämpftes Pendel, Transportschutz
- Schutzklasse IP 54
- Lieferumfang: Universalwandhalterung, Zieltafel, Lasersichtbrille, PRO-STACK™ compatible Box



Artikel-Nr.	Beschreibung				€
FMHT1-77414	Kreuzlinien- & 2-Punktlaser FATMAX® - Roter Laser	-	1	3253561774140	234,00*
FMHT1-77415	Kreuzlinien- & 5-Punktlaser FATMAX® - Roter Laser	-	1	3253561774157	269,10*

KREUZLINIENLASER CROSS 360°, GRÜN + ROT



- Projiziert eine 360° Linie und eine zusätzliche vertikale Linie
- Laserklasse 2
- Laserwellenlänge: Grün: 515 - 530 nm / Rot: 620 - 680 nm
- Genauigkeit: ± 4 mm / 10 m
- Arbeitsbereich: Grün: ± 25 m / Rot: ± 20 m
- Transportsicherung
- Einfache Handhabung durch Einknopfbedienung
- Große Basis für hohe Stabilität und Standsicherheit
- Stromversorgung: 4 x AA (Batterien im Lieferumfang enthalten)
- Quick-Link Halterung mit verstellbarer Zwinge
- Schutzklasse IP 50
- Stativaufnahme: 1/4"
- Lieferumfang: Wandhalterung, Batterien, Tragetasche

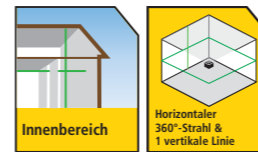

Artikel-Nr.	Beschreibung				€
STHT77504-1	Kreuzlinienlaser CROSS 360° - Roter Laser	-	1	3253561775048	181,50*
STHT77594-1	Kreuzlinienlaser CROSS 360° - Grüner Laser	-	1	3253561775949	227,20*

KREUZLINIENLASER CUBIX™, GRÜN + ROT



- Selbstnivellierender Kreuzlinienlaser
- Laserklasse 2
- Laserwellenlänge: Grün: 515 - 530 nm / Rot: 620 - 680 nm
- Selbstnivellierung auf $\pm 4^\circ$
- Reichweite: Grün: 16 m / Rot: 12 m
- Genauigkeit: ± 6 mm / 10 m
- Manueller Modus
- Stromversorgung: 2 x AA (Batterien im Lieferumfang enthalten)
- Quick-Link Halterung mit verstellbarer Zwinge
- Schutzklasse IP 50
- Lieferumfang: Wandhalterung, Batterien, Sporttasche

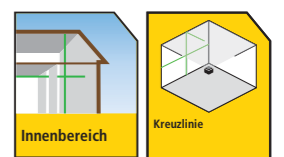

Artikel-Nr.	Beschreibung				€
STHT77498-1	Kreuzlinienlaser Cubix™ - Roter Laser	-	1	3253561774980	67,30*
STHT77499-1	Kreuzlinienlaser Cubix™ - Grüner Laser	-	1	3253561774997	113,00*

KREUZ- UND LINIENLASER CROSS90™, GRÜN + ROT



- Selbstnivellierender Kreuz- und Linienlaser mit zusätzlicher vertikaler 90°-Linie
- Laserklasse 2
- Laserwellenlänge: Grün: 515 - 530 nm / Rot: 620 - 680 nm
- Selbstnivellierung auf $\pm 4^\circ$
- Reichweite: Grün: 16 m / Rot: 12 m
- Genauigkeit: ± 5 mm / 10 m
- Manueller Modus
- Stromversorgung: 2 x AA (Batterien im Lieferumfang enthalten)
- Quick-Link Halterung mit verstellbarer Zwinge
- Schutzklasse IP 50
- Lieferumfang: Wandhalterung, Batterien, Sporttasche



Artikel-Nr.	Beschreibung				€
STHT77502-1	Kreuz- und Linienlaser Cross90™ - Roter Laser	-	1	3253561775024	124,40*
STHT77592-1	Kreuz- und Linienlaser Cross90™ - Grüner Laser	-	1	3253561775925	170,00*

LINIENLASER FATMAX® LI-IONEN, GRÜN

**STANLEY
FATMAX**

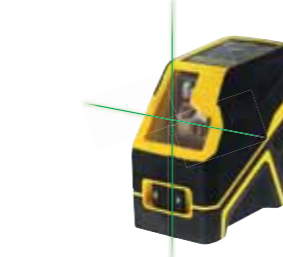

- Selbstnivellierender Linienlaser mit integriertem Li-Ion Akku
- Laserklasse 2 (EN60825-1)
- Laserwellenlänge: 515 - 530 nm
- Nivellierungsgenauigkeit: ± 3 mm / 10 m
- Kompensierungsbereich: Selbstnivellierung auf $\pm 4^\circ$
- Arbeitsbereich: ± 30 m (50 m mit Empfänger)
- Pulsmodus zur Verwendung mit einem Empfänger (nicht im Lieferumfang enthalten)
- Horizontale / Vertikale einzeln zuschaltbar
- Magnetgedämpftes Pendel, Transportschutz
- Stromversorgung: Li-Ion-Akku (im Gerät integriert)
- Schutzklasse IP 54
- Stativaufnahme: 1/4" und 5/8"
- Lieferumfang: Multifunktionale Wandhalterung, Zieltafel, Lasersichtbrille, Ladegerät, PRO-STACK™ compatible Box

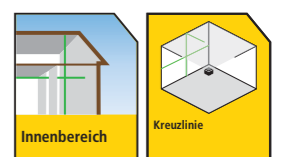

Artikel-Nr.	Beschreibung				€
FMHT77595-1	Linienlaser FATMAX® Li-Ionen - Grüner Laser	-	1	3253561775956	306,90*

LINIENLASER FATMAX® ALKALINE, GRÜN + ROT

**STANLEY
FATMAX**

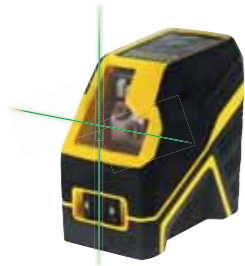

- Selbstnivellierender Linienlaser mit Alkaline Batterien
- Laserklasse 2 (EN60825-1)
- Laserwellenlänge: Grün: 515 - 530 nm / Rot: 620 - 680 nm
- Nivellierungsgenauigkeit: ± 3 mm / 10 m
- Kompensierungsbereich: Selbstnivellierung auf $\pm 4^\circ$
- Arbeitsbereich: ± 20 m (50 m mit Empfänger)
- Pulsmodus zur Verwendung mit einem Empfänger
- Horizontale / Vertikale einzeln zuschaltbar
- Magnetgedämpftes Pendel, Transportschutz
- Stromversorgung: 4 x AA Alkaline
- Schutzklasse IP 54
- Stativaufnahme: 1/4" und 5/8"
- Lieferumfang: „L“-Wandhalterung, Magnetplatte, Batterien, Tragetasche

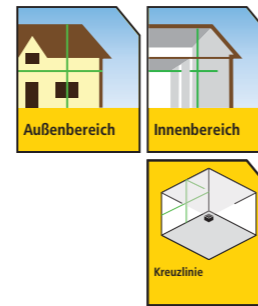

Artikel-Nr.	Beschreibung	☝	☒	📊	€
FMHT77585-1	Linienlaser FATMAX® FCL-R Alkaline - Roter Laser	-	1	3253561775857	170,00*
FMHT77586-1	Linienlaser FATMAX® FCL-G Alkaline - Grüner Laser	-	1	3253561775864	204,30*

5-PUNKTLASER FATMAX®, ROT

**STANLEY
FATMAX**



- Selbstnivellierender 5-Punkt Laser (Punkte einzeln zuschaltbar)
- Lotfunktion aufwärts und abwärts, drei horizontale Punkte
- Laserklasse 2 (EN60825-1)
- Laserwellenlänge: 635 nm
- Horizontale Genauigkeit: ± 2 mm / 10 m
- Kompensierungsbereich: Selbstnivellierung auf $\pm 4^\circ$
- Arbeitsbereich: ± 30 m
- Magnetgedämpftes Pendel, Transportschutz
- Stromversorgung: 3 x AA Alkaline
- Schutzklasse IP 54
- Stativaufnahme: 1/4" und 5/8"
- Lieferumfang: Magnethalterung, Zieltafel, Lasersichtbrille, Batterien, Tasche

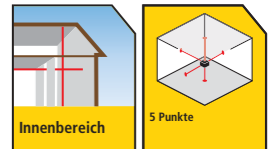

Artikel-Nr.	Beschreibung	☝	☒	📊	€
FMHT1-77413	5-Punkt Laser FATMAX® - Roter Laser	-	1	3253561774133	175,20*

LINIENLASER FATMAX® CLLI, SET MIT TELESKOPSTAB, ROT

**STANLEY
FATMAX**



- Selbstnivellierender Linienlaser
- Genauigkeit: ± 4 mm / 10 m (horizontal/vertikal)
- Selbstnivellierung auf $\pm 4^\circ$
- Laserklasse 1
- Laserwellenlänge: 635 nm, ± 5 nm
- Reichweite: 10 m
- Stromversorgung: 3 x AA (Batterien im Lieferung enthalten)
- Betriebsdauer: 16 Std.
- Schutzklasse IP 54
- Lieferumfang: Linienlaser, Teleskopstab (bis 2.70 m), Halterung, Zubehör, Tasche

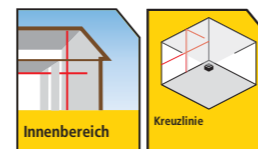

Artikel-Nr.	Beschreibung	☝	☒	📊	€
1-77-123	Linienlaser FATMAX® CLLI, Set mit Teleskopstab - Roter Laser	X	4	3253561771231	151,70*

5-PUNKTLASER FATMAX® LI-IONEN, GRÜN

**STANLEY
FATMAX**



- Selbstnivellierender 5-Punkt Laser (Punkte einzeln zuschaltbar)
- Lotfunktion aufwärts und abwärts, drei horizontale Punkte
- Laserklasse 2 (EN60825-1)
- Laserwellenlänge: 510 - 530 nm
- Horizontale Genauigkeit: ± 2 mm / 10 m
- Kompensierungsbereich: Selbstnivellierung auf $\pm 4^\circ$
- Arbeitsbereich: Grün ± 45 m / Rot ± 30 m
- Magnetgedämpftes Pendel, Transportschutz
- Stromversorgung: Li-Ion Akku (im Gerät integriert)
- Schutzklasse IP 54
- Stativaufnahme: 1/4" und 5/8"
- Lieferumfang: Universalwandhalterung, Zieltafel, Lasersichtbrille, Ladegerät, PRO-STACK™ compatible Box

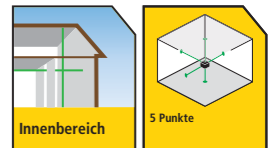

Artikel-Nr.	Beschreibung	☝	☒	📊	€
FMHT77596-1	5-Punkt Laser FATMAX® Li-Ionen - Grüner Laser	-	1	3253561775963	272,90*

3-PUNKTLASER SPL3, ROT



- Selbstnivellierender 3-Punkt Laser
- Lot auf- und abwärts und horizontaler Punkt
- Genauigkeit: $\pm 0,3$ mm / m (horizontal und aufwärts), $\pm 0,6$ mm / m (abwärts)
- Selbstnivellierung auf $\pm 4^\circ$
- Robustes, gummiertes Gehäuse mit IP 50 Schutz
- Manueller Modus
- Stativaufnahme: 1/4"
- Stromversorgung: 2 x AA Batterien
- Lieferumfang: Halterung, Batterien, Tasche

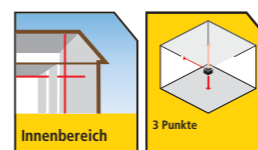

Artikel-Nr.	Beschreibung	☝	☒	📊	€
STHT77503-1	3-Punkt Laser SPL3 - Roter Laser	-	1	3253561775031	82,10*



ROTATIONSLASER

IDEAL FÜR DIE VERWENDUNG IM AUSSENBEREICH MIT BIS ZU 600 m ARBEITSBEREICH.

STANLEY® Rotationslaser emittieren eine 360°-Ebene um die gesamte Fläche und werden typischerweise auf Messstativen oder Befestigungsklammern verwendet. Die Rotation eines einzelnen Laserstrahls erscheint als eine Linie um den gesamten Raum. Für Arbeiten im Außenbereich sind eventuell ein Empfänger und eine Brille nötig.



ROTATIONSLASER FATMAX® RL 600L LI-IONEN, ROT

STANLEY
FATMAX



- Vollautomatischer Horizontal- / Vertikallaser mit Lotfunktion aufwärts
- Horizontale Rotationsgenauigkeit: $\pm 2,2 \text{ mm} / 30 \text{ m}$
- Vertikale Rotationsgenauigkeit: $\pm 3 \text{ mm} / 30 \text{ m}$
- Vertikale Aufwärtsstrahlgenauigkeit: $\pm 4,4 \text{ mm} / 30 \text{ m}$
- Arbeitsbereich (Durchmesser) mit Detektor: $\leq 600 \text{ m}$
- Nivellierungsbereich: $\pm 5^\circ \pm 1^\circ$ (Jede Richtung) / Nivellierungszeit: ≤ 30 Sekunden
- Neigungsbereich: $\pm 10 \%$ (Doppelachse)
- Rotationsgeschwindigkeit: 600 / 300 / 150 / 0 U/min
- Laserklasse 2
- Laserwellenlänge: 630 - 680 nm
- Stromversorgung: Li-Ion Akku (3,7 V / 10 Ah)
- Betriebsdauer: ca. 40 Stunden
- Schutzklasse IP 66
- Stativaufnahme: 5/8"
- Lieferumfang: Fernbedienung, Empfänger mit Halterung, Zieltafel, Laserbrille, Batterien, Ladegerät, PRO-STACK™ Transportkoffer

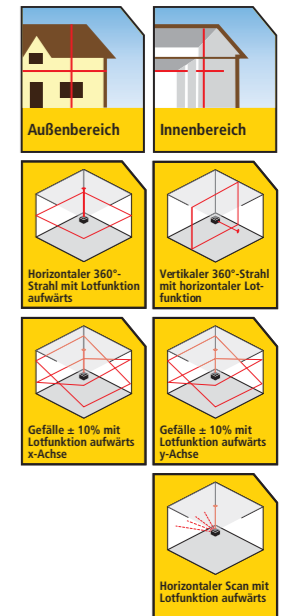

Artikel-Nr.	Beschreibung				€
FMHT77449-1	Rotationslaser FATMAX® RL 600L Li-Ionen - Roter Laser	-	1	3253561774492	912,00*

ROTATIONSLASER FATMAX® RL 600 ALKALINE, ROT

STANLEY
FATMAX



- Vollautomatischer Horizontal- / Vertikallaser mit Lotfunktion aufwärts
- Horizontale Rotationsgenauigkeit: $\pm 2,2 \text{ mm} / 30 \text{ m}$
- Vertikale Rotationsgenauigkeit: $\pm 3 \text{ mm} / 30 \text{ m}$
- Vertikale Aufwärtsstrahlgenauigkeit: $\pm 4,4 \text{ mm} / 30 \text{ m}$
- Arbeitsbereich (Durchmesser) mit Detektor: $\leq 600 \text{ m}$
- Nivellierungsbereich: $\pm 5^\circ \pm 1^\circ$ (jede Richtung) / Nivellierungszeit: ≤ 30 Sekunden
- Neigungsbereich: $\pm 10 \%$ (Doppelachse)
- Rotationsgeschwindigkeit: 600 / 300 / 150 / 0 U/min
- Laserklasse 2
- Laserwellenlänge: 630 - 680 nm
- Stromversorgung: 2 x D-Zellen Batterien (1,5 V / 1,2 Ah)
- Betriebsdauer: ≥ 30 Stunden
- Schutzklasse IP 54
- Stativaufnahme: 5/8"
- Lieferumfang: Empfänger mit Halterung, Zieltafel, Laserbrille, Batterien, 2 x D-Zellen Batterien, PRO-STACK™ Transportkoffer

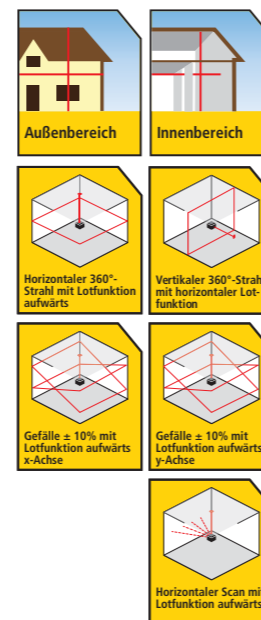

Artikel-Nr.	Beschreibung				€
FMHT77446-1	Rotationslaser FATMAX® RL 600 Alkaline - Roter Laser	-	1	3253561774461	683,60*

ROTATIONSLASER FATMAX® RL 700L LI-IONEN, ROT

STANLEY
FATMAX



- Vollautomatischer Horizontal- / Vertikallaser mit Lotfunktion aufwärts / abwärts
- Horizontale Rotationsgenauigkeit: $\pm 1,5 \text{ mm} / 30 \text{ m}$
- Vertikale Rotationsgenauigkeit: $\pm 3 \text{ mm} / 30 \text{ m}$
- Vertikale Aufwärtsstrahlgenauigkeit: $\pm 3 \text{ mm} / 30 \text{ m}$
- Vertikale Abwärtsstrahlgenauigkeit: $\pm 8,7 \text{ mm} / 30 \text{ m}$
- Arbeitsbereich (Durchmesser) mit Detektor: $\leq 600 \text{ m}$
- Nivellierungsbereich: $\pm 5^\circ \pm 1^\circ$ (jede Richtung) / Nivellierungszeit: ≤ 30 Sekunden
- Neigungsbereich: $\pm 10 \%$ (Doppelachse)
- Rotationsgeschwindigkeit: 600 / 300 / 150 / 0 U/min
- Laserklasse 2
- Laserwellenlänge: 630 - 680 nm
- Stromversorgung: Li-Ion Akku (3,7 V / 10 Ah)
- Betriebsdauer: ca. 40 Stunden
- Schutzklasse IP 66
- Stativaufnahme: 5/8"
- Lieferumfang: Fernbedienung, Empfänger mit Halterung, Zieltafel, Laserbrille, Batterien, Ladegerät, Wandhalterung, PRO-STACK™ Transportkoffer

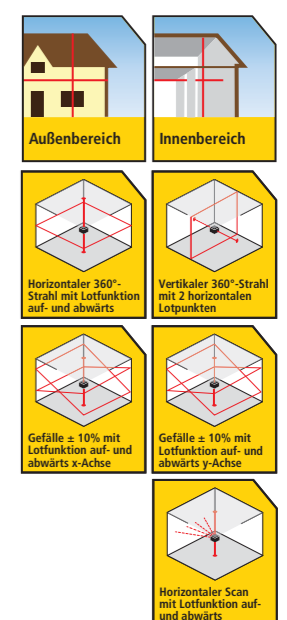

Artikel-Nr.	Beschreibung				€
FMHT77447-1	Rotationslaser FATMAX® RL 700L Li-Ionen - Roter Laser	-	1	3253561774478	969,00*

ROTATIONSLASER FATMAX® RL 750L-G LI-IONEN, GRÜN

**STANLEY
FATMAX**



- Vollautomatischer Horizontal- / Vertikallaser mit Lotfunktion aufwärts / abwärts
- Horizontale Rotationsgenauigkeit: $\pm 1,5 \text{ mm} / 30 \text{ m}$
- Vertikale Rotationsgenauigkeit: $\pm 3 \text{ mm} / 30 \text{ m}$
- Vertikale Aufwärtsstrahlgenauigkeit: $\pm 3 \text{ mm} / 30 \text{ m}$
- Vertikale Abwärtsstrahlgenauigkeit: $\pm 8,7 \text{ mm} / 30 \text{ m}$
- Arbeitsbereich (Durchmesser) mit Detektor: $\leq 600 \text{ m}$
- Abtastbereich: $10^\circ / 45^\circ / 90^\circ$
- Nivellierungsbereich: $\pm 5^\circ \pm 1^\circ$ (Jede Richtung) / Nivellierungszeit: ≤ 30 Sekunden
- Neigungsbereich: $\pm 10\%$ (Doppelachse)
- Rotationsgeschwindigkeit: $600 / 300 / 150 / 0 \text{ U/min}$
- Laserklasse 2
- Laserwellenlänge: $510 - 530 \text{ nm}$
- Stromversorgung: Li-Ion Akku ($3,7 \text{ V} / 10 \text{ Ah}$)
- Betriebsdauer: ca. 40 Stunden
- Schutzklasse IP 66
- Stativaufnahme: $5/8''$
- Lieferumfang: Fernbedienung, Empfänger mit Halterung, Zieltafel, Laserbrille, Batterien, Ladegerät, Wandhalterung, PRO-STACK™ Transportkoffer

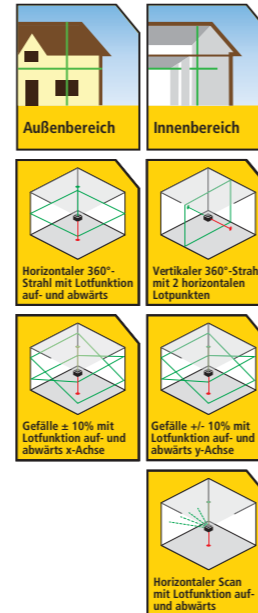

Artikel-Nr.	Beschreibung				€
FMHT77448-1	Rotationslaser FATMAX® RL 750L-G Li-Ionen - Grüner Laser	-	1	3253561774485	1.197,20*

ROTATIONSLASER STANLEY® DIY, ROT



- Vollautomatischer Horizontallaser mit Lotfunktion aufwärts
- Rotationsgenauigkeit: $\pm 6 \text{ mm} / 30 \text{ m}$
- Kompensierungsbereich: $\leq 3^\circ$
- Arbeitsbereich (mit Detektor): $30 \text{ m} (240 \text{ m})$
- Nivellierungszeit: ≤ 20 Sekunden
- Rotationsgeschwindigkeit: $600 / 300 / 150 / 0 \text{ U/min}$
- Laserklasse 2
- Laserwellenlänge: 635 nm
- Stromversorgung: 2 x D-Zellen Batterien
- Betriebsdauer: $> = 20$ Stunden
- Schutzklasse IP 54
- Stativaufnahme: $5/8''$
- Lieferumfang: Empfänger mit Halterung, Zieltafel, Laserbrille, 2 x D-Zellen Batterien, Transporttasche

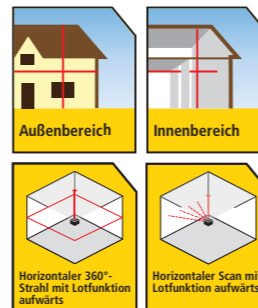

Artikel-Nr.	Beschreibung				€
STHT77616-0	Rotationslaser STANLEY® DIY - Roter Laser	-	1	3253560776169	253,90*

ENTFERNUNGSMESSER

1

MESSUNGEN WERDEN ZU RÄUMLICHKEITEN.

Das Laser-Entfernungsmesser Sortiment mit Bluetooth® Konnektivität liefert sowohl schnelle und präzise Messergebnisse als auch die Chance, diese direkt in die STANLEY® Smart Connect App zu übertragen – zur Erstellung von digitalen Grundrissen. Erstelle Deine eigenen digitalen Grundrisse und teile sie mit Anderen.





FLM165

STANLEY
FATMAX

NEU



- Einfache Bedienung durch Zwei-Knopf-Modus
- Laserdiode: 635 - 680 nm - Laserklasse 2
- Reichweite: bis 50 m
- Genauigkeit: $\pm 1,5$ mm / 10 m
- Schutzklasse IP 40
- Schwarzer LCD-Bildschirm mit weißen Buchstaben – bester Kontrast selbst bei schwierigen Lichtverhältnissen
- Messeinheit: Metrisch / Zoll
- Energiesparfunktion: automatische Abschaltung nach 90 Sek.
- Messungen pro Batterieladung bis zu 1.000
- Stromversorgung: Li-Ion Akku (vollständige Aufladung in 2,5 Stunden)
- Lieferung mit USB-Ladegerät und Handschlaufe

Funktionen:

- Flächen-, Volumen- und Dauermessung
- Höhenmessung (Pythagoras Berechnung 2 und 3)
- Direkte und kontinuierliche Messungen mit Min / Max-Funktion

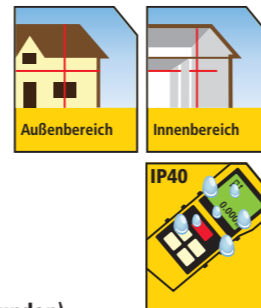

Artikel-Nr.	Beschreibung				€
FMHT77165-0	Entfernungsmesser FLM165 bis 50 m	-	1	3253560771652	99,60*

* Preisgruppe Laser

TLM330S MIT BLUETOOTH®

STANLEY
FATMAX



- Bluetooth® Konnektivität
- Laserdiode: 635 nm - Laserklasse 2
- Reichweite: 0,1 m bis 100 m
- Genauigkeit: $\pm 1,5$ mm / 10 m
- Neigungssensor Winkel bis $\pm 45^\circ$
- Schutzklasse IP 54
- Touch Display (3-zeilig)
- Hörbarer Alarm
- Addition und Subtraktion
- Historienspeicher: 20
- Timerfunktion
- Messung von der Vorder- und Hinterkante des Gerätes (Dornmessung)
- Automatische Abschaltung (Laser 90 Sek. / Gerät 180 Sek.)
- Messungen pro Batterieladung bis zu 3.000
- Batterien im Lieferumfang enthalten
- Stativaufnahme 1/4"
- Schutzetui
- Größe: 124 x 54 x 35 mm
- Gewicht: 148 g

Funktionen:

- Längen-, Flächen-, Volumen-, Höhen-, Dauermessung
- Kombinierte Höhenmessung, Teilhöhenmessung (Pythagoras Berechnung 2)
- Absteckfunktion • Digitaler Neigungssensor • Digitale Wasserwaage

Artikel-Nr.	Beschreibung				€
STHT1-77140	Entfernungsmesser TLM330s bis 100 m	-	10	3253561771408	227,20*

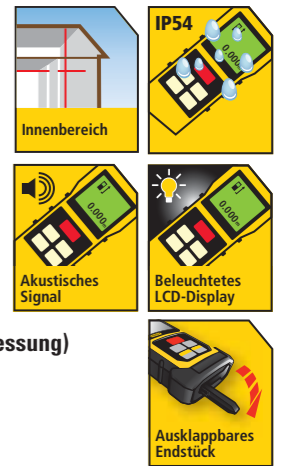

TLM165s MIT BLUETOOTH®

STANLEY
FATMAX



- Bluetooth® Konnektivität
- Laserdiode: 635 nm - Laserklasse 2
- Reichweite: 0,1 m bis 50 m
- Genauigkeit: $\pm 1,5$ mm
- Schutzklasse IP 54
- Touch Display (3-zeilig)
- Hörbarer Alarm
- Addition und Subtraktion
- Speicher: 5
- Messung von der Vorder- und Hinterkante des Gerätes
- Automatische Abschaltung (Laser 30 / 60 / 300 Sek.)
- Messungen pro Batterieladung bis zu 3.000
- Batterien im Lieferumfang enthalten
- Schutzetui
- Größe: 124 x 54 x 35 mm
- Gewicht: 148 g

Funktionen:

- Längen-, Flächen-, Volumen-, Höhenmessung
- Kombinierte Höhenmessung
- Teilhöhenmessung (Pythagoras Berechnung 2)
- Dauermessung
- Absteckfunktion
- Digitaler Neigungssensor
- Digitale Wasserwaage

Artikel-Nr.	Beschreibung				€
STHT1-77139	Entfernungsmesser TLM165s bis 50 m	-	10	3253561771392	158,60*

Die Wortmarken und das Logo von Bluetooth® sind geschützte Handelsmarken von Bluetooth, Inc.

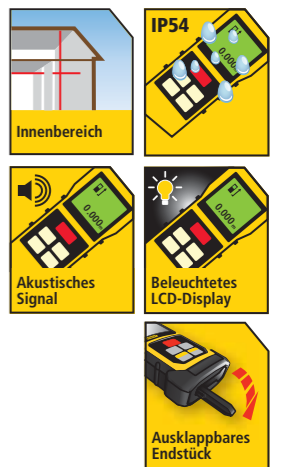

SLM100

NEU



- Laserdiode: 620 - 690 nm - Laserklasse 2
- Reichweite: bis 35 m
- Genauigkeit: ± 3 mm / 10 m
- Schutzklasse IP 40
- Addition und Subtraktion
- Schwarze Buchstaben auf weißem Hintergrund
- Bildschirmgröße garantiert jederzeit zwei lesbare Reihen
- 2-Knopf Bedienung für leichten Einsatz: Ein- / Aus- bzw. Mess-Knopf um eine Messung durchzuführen und Drehknopf um die Funktion zu ändern
- Flexibles 2-Punkt Messsystem: Messung kann entweder von oben oder unten abgenommen werden
- Automatische Abschaltung (Laser 120 Sek. / Bildschirm 180 Sek.)
- Hält Stöße und Fall aus 1 m Höhe aus
- Verbesserte Griffbarkeit an jeder Seite: Antirutsch Design
- Stromversorgung: 2x AAA



- Funktionen:**
- Längen-, Flächen-, Volumen-, Dauermessung / Pythagoras

Artikel-Nr.	Beschreibung				€
STHT77100-0	Entfernungsmesser SLM100 bis 30 m	-	1	3253560771003	69,00*

SLM65

NEU



- Laserdiode: 620 - 690 nm - Laserklasse 2
- Reichweite: bis 20 m
- Genauigkeit: ± 3 mm / 10 m
- Schutzklasse IP 40
- Addition und Subtraktion
- Schwarze Buchstaben auf weißem Hintergrund
- Bildschirmgröße garantiert jederzeit zwei lesbare Reihen
- 2-Knopf Bedienung für leichten Einsatz: Ein- / Aus- bzw. Mess-Knopf um eine Messung durchzuführen und Drehknopf um die Funktion zu ändern
- Flexibles 2-Punkt Messsystem: Messung kann entweder von oben oder unten abgenommen werden
- Automatische Abschaltung (Laser 120 Sek. / Bildschirm 180 Sek.)
- Hält Stöße und Fall aus 1 m Höhe aus
- Verbesserte Griffbarkeit an jeder Seite: Antirutsch Design
- Stromversorgung: 2x AAA



- Funktionen:**
- Längen-, Flächen-, Volumen-, Dauermessung

Artikel-Nr.	Beschreibung				€
STHT77065-0	Entfernungsmesser SLM65 bis 20 m	-	1	3253560770655	59,00*

TLM50



- Laserentfernungsmesser mit einfacher Ein-Knopf-Klick-Messung
- Laserdiode: 635 nm - Laserklasse 2
- Reichweite: 0,175 m bis 15 m
- Genauigkeit: ± 3 mm
- Automatische Abschaltung nach 180 Sek.
- Ergonomisches Bi-Material-Gehäuse
- Batterien (2 x AAA) im Lieferumfang enthalten
- Gewicht: 100 g



- Funktionen:**
- Längen-, Flächen-, Volumen, Dauermessung

Artikel-Nr.	Beschreibung				€
STHT1-77409	Entfernungsmesser TLM50 bis 15 m	-	10	3253561774096	57,70*

TLM40



- Laserentfernungsmesser mit einfacher Ein-Knopf-Klick-Messung
- Laserdiode: 635 nm - Laserklasse 2
- Reichweite: 0,175 m bis 12 m
- Genauigkeit: ± 6 mm
- Digitales Display
- Automatische Abschaltung nach 90 Sek.
- Ergonomisches Bi-Material-Gehäuse
- Batterien (Akku/USB) im Lieferumfang enthalten



- Funktion:**
- Längenmessung

Artikel-Nr.	Beschreibung				€
STHT77666-0	Entfernungsmesser TLM40 bis 12 m	-	6	3253560776664	43,30*



NIVELLIERINSTRUMENTE

IDEAL FÜR ALLE ANWENDUNGEN, DIE EINE 24- BIS 32-FACHE VERGRÖßERUNG BENÖTIGEN.

Anstatt eines Laserstrahls nutzen optische Nivelliergeräte präzise Linsen mit bis zu 32-facher Vergrößerung für Genauigkeit über lange Entfernungen. Das STANLEY® Sortiment an optischen Nivelliergeräte ist ideal für die Vorbereitung der Baustelle.

NIVELLIERGERÄTE-SET FATMAX® PRO

STANLEY
FATMAX



- Hohe Lichtstärke, magnetgedämpfter Kompensator
- Konstruiert für Baustellenbedingungen
- Nivelliergenauigkeit: 1,6 mm / 75 m
- Objektivöffnung: 40 mm
- 32-fache Vergrößerung
- Kürzester Zielwert: 0,30 m
- Genauigkeit für 1 km Doppelnivellement: 2 mm
- Winkelgenauigkeit: 1°
- Arbeitsbereich des Kompensators: ± 15'
- Einspielgenauigkeit des Kompensators: ± 0,8"
- Empfohlener Arbeitsbereich: 107 m
- Multiplikationsfaktor: 100
- Additionskonstante: 0
- Bauart: Aufrecht
- Teleskoplänge: 0,8" (202 mm)
- Gewicht: 1,8 kg
- Lieferumfang: Nivelliergerät, Stativgewinde, Standard-Aluminiumstativ, Teleskop-Nivellierlatte aus Aluminium (5 m), Lot, Transportkoffer



Artikel-Nr.	Beschreibung	☰	☒	📦	€
1-77-245	Nivelliergeräte-Set FATMAX® PRO	-	1	3253561772450	331,50*

NIVELLIERGERÄTE-SET AL 24 GVP



- Robustes und zuverlässiges optisches Nivelliergerät
- Konstruiert für Baustellenbedingungen
- Nivelliergenauigkeit: ± 2 mm / 1 km
- Objektivöffnung: 36 mm
- 24-fache Vergrößerung
- Kürzester Zielwert: 0,30 m
- Teilkreis: 400
- Wasserdichte Verschraubung
- Präzision und Standfestigkeit durch Kompensator mit Magnetdämpfung (mit Transportschutz)
- Multiplikationskonstante: 100 / Additionskonstante: 0
- Einstellring, optische Visiereinheit und Libellenspiegel
- Stativaufnahme: 5/8" x 11 (M16)
- Lieferumfang: Nivelliergerät, Stativgewinde, Standard-Aluminiumstativ, Teleskop-Nivellierlatte aus Aluminium (5 m), Lot, Transportkoffer



Artikel-Nr.	Beschreibung	☰	☒	📦	€
1-77-160	Nivelliergeräte-Set AL 24 GVP	-	1	3253561771606	278,50*

LASEREMPFÄNGER

EMPFÄNGER FATMAX® FÜR ROTATIONSLASER, MIT MAGNETBEFESTIGUNG

STANLEY
FATMAX



- Empfänger für Rotationslaser mit digitaler Anzeige und zwei Lautsprechern
- Großer Arbeitsbereich: Ø 600 m, Radius 300 m
- 4 Genauigkeitsstufen (± 1 mm bis ± 10 mm), ausgestattet mit mm Skala
- 4 Magnete erlauben die Befestigung des Empfängers an Metallschienen
- Extra großes Empfängerfenster
- Robustes Gehäuse für lange Lebensdauer, Schutzklasse IP 66

FÜR ROTE ROTATIONSLASER

Artikel-Nr.	Beschreibung	☰	☒	📦	€
FMHT77652-0	Empfänger für rote Rotationslaser, mit Magnetbefestigung	-	1	3253560776527	209,50*

FÜR GRÜNEN ROTATIONSLASER

Artikel-Nr.	Beschreibung	☰	☒	📦	€
FMHT77653-0	Empfänger für grünen Rotationslaser, mit Magnetbefestigung	-	1	3253560776534	209,50*

EMPFÄNGER FATMAX® FÜR ROTATIONSLASER, MIT HALTERUNG

STANLEY
FATMAX



- Empfänger für Rotationslaser
- Arbeitsbereich Ø: 600 m (FMHT1-74266) / 300 m (1-77-133), mit Halterung
- 2 Genauigkeitsstufen
- Genauigkeit: 1 mm bei hoher Empfindlichkeit
- Schutzklasse IP 66

FÜR ROTE ROTATIONSLASER

Artikel-Nr.	Beschreibung	☰	☒	📦	€
1-77-133	Empfänger RLD400 für rote Rotationslaser, mit Halterung	-	1	3253561771330	112,90*

FÜR GRÜNEN ROTATIONSLASER

Artikel-Nr.	Beschreibung	☰	☒	📦	€
FMHT1-74266	Empfänger LD400-G für grünen Rotationslaser, mit Halterung	-	1	3253561742668	112,90*

EMPFÄNGER FATMAX® FÜR LINIENLASER, MIT HALTERUNG

STANLEY
FATMAX



- Empfänger für Linienlaser
- Arbeitsbereich: 50 m
- 2 Genauigkeitsstufen
- Genauigkeit: 1 mm bei hoher Empfindlichkeit
- Schutzklasse IP 66

FÜR ROTE LINIENLASER

Artikel-Nr.	Beschreibung	☰	☒	📦	€
1-77-132	Empfänger LD200 für rote Linienlaser, mit Halterung	-	1	3253561771323	112,90*

FÜR GRÜNE LINIENLASER

Artikel-Nr.	Beschreibung	☰	☒	📦	€
FMHT1-74267	Empfänger LD200-G für grüne Linienlaser, mit Halterung	-	1	3253561742675	112,90*

ZUBEHÖR

ALUMINIUM-STANDARDSTATIVE, 5/8" GEWINDE



- Fixierung der FüÙe durch „Quick-Clamps“-System
- Trageriemen
- Schraubcharniere

STANLEY® 5/8" ALU-STATIV

- Einstellbar von 0,746 m bis 0,53 m

Artikel-Nr.	Beschreibung				€
STHT77625-1	STANLEY® 5/8" Alu-Stativ	-	1	3253561776250	65,40*

STANDARDSTATIV TP1

- Einstellbar von 0,97 m bis 1,62 m

Artikel-Nr.	Beschreibung				€
1-77-163	Standardstativ TP1, 5/8" Gewinde	-	1	3253561771637	75,20*

KURBELSTATIV TPE1

- Doppelsäule (mit Zahnstange im ersten Teil und ausziehbarem zweiten Teil)
- Einstellbar von 1,19 m bis 2,92 m

Artikel-Nr.	Beschreibung				€
1-77-164	Alu-Kurbelstativ TPE1, 5/8" Gewinde	-	1	3253561771644	215,20*

ALU FOTOSTATIV, 5/8" GEWINDE



- Vielseitig verwendbares Fotostativ aus Aluminium
- Drei GleitfüÙe und Säule
- Einstellbar von 0,44 m bis 1,40 m Höhe, runde Libelle
- Geringer Platzbedarf (zusammengelegt: 0,47 m)
- Neigbares Plateau, verwendbar als 5/8"- 1/4"-Adapter

Artikel-Nr.	Beschreibung				€
1-77-201	Alu Fotostativ, 5/8" Gewinde	-	2	3253561772016	31,70*

STATIV TPM1, 5/8" GEWINDE



- Vielseitig verwendbares Stativ z.B. für Multilinielaser
- Einstellbar von 0,90 m bis 1,73 m

Artikel-Nr.	Beschreibung				€
1-77-131	Stativ TPM1, 5/8" Gewinde	-	1	3253561771316	75,20*

TELESKOPSTAB MIT FUSSTÜTZE



- Teleskopstütze mit 5 Teilabschnitten
- Federgelagerter Fuß zur Feinabstimmung
- Höhenverstellbar bis zu 3,60 m
- Dank arretierbarer höhenverstellbarer Halterung lässt sich der Laserstrahl präzise ausrichten
- Mit Fußstütze für höhere Stabilität

Artikel-Nr.	Beschreibung				€
1-77-022	Teleskopstab mit Fußstütze	-	1	3253561770227	125,80*

TELESKOPSTAB, 2,80 m, MIT HALTERUNG



- Teleskopstab 2,80 m, gefedert, robuste Aluminiumkonstruktion
- 4 Schraubsegmente und ein Teleskopsegment
- Stabile Halterung mit Feinjustierungsmöglichkeit, Gradmesser und 5/8" Gewindeschraube für die sichere Montage von Lasermessinstrumenten

Artikel-Nr.	Beschreibung				€
1-77-221	Teleskopstab, 2,80 m, mit Halterung	-	1	3253561772214	90,50*

TELESKOPSTAB, 3,20 m



- Teleskopstab 3,20 m, gefedert, robuste Aluminiumkonstruktion
- 4 Schraubsegmente und ein Teleskopsegment
- Schiebehalterung Gewinde 5/8"

Artikel-Nr.	Beschreibung				€
1-77-184	Teleskopstab, 3,20 m	-	1	3253561771842	62,30*

MINISTATIV MIT 5/8"- UND 1/4"-ANSCHLUSS



- Schwenkbar um 360°
- 5/8"-Adapter und 1/4"-Adapter (Standard- und Fotostative)
- KlappfüÙe mit Gummi-Aufsätzen (optimale Stabilität)

Artikel-Nr.	Beschreibung				€
1-77-192	Ministativ mit 5/8" und 1/4" Anschluss	-	1	3253561771927	23,50*

WANDHALTERUNG TPVM, 5/8" GEWINDE



- Robuste Konstruktion aus Verbundwerkstoff
- Vertikaler Einsatz möglich durch weiteres 5/8" Gewinde seitlich
- Höhenverstellbar durch Justierschraube

Artikel-Nr.	Beschreibung				€
1-77-172	Wandhalterung TPVM, 5/8" Gewinde	-	1	3253561771729	75,20*

UNIVERSAL-WANDHALTERUNG FATMAX®, 5/8" GEWINDE

STANLEY
FATMAX



- Wandhalterung mit 5/8" Gewinde – 20 cm höhenverstellbar
- Genau arretierbare Schwenkplattform – für eine präzise Laserfixierung
- Magnetischer Sockel – ermöglicht die direkte Laser-Montage an Ständerwerken aus Metall
- Klemmmechanismus – zur Befestigung an einer senkrechten Oberfläche
- Gummi-Halterung – setzt die Halterung an Stangen, Bolzen, etc. fest

Artikel-Nr.	Beschreibung				€
FMHT1-77435	Universal-Wandhalterung FATMAX®, 5/8" Gewinde	-	1	3253561774355	81,20*

NEIGUNGSADAPTER LGA1



- Neigungsadapter für die Kennzeichnung von geneigten Ebenen
- Winkeleinteilung von 0° bis 90°
- Geeignet für Stativ 1-77-163 oder 1-77-164 (Standardschraube 11 mm - 5/8")

Artikel-Nr.	Beschreibung				€
1-77-168	Neigungsadapter LGA1	-	1	3253561771682	88,10*

ZIELTAFEL GT1 FÜR LASER



Artikel-Nr.	Beschreibung				€
1-77-170	Zieltafel GT1 für Laser	-	1	3253561771705	4,70*

LASERSICHTBRILLE GL1



- Besseres Erkennen von Laserlinien oder -punkten
- Keine Laserschutzbrille

Artikel-Nr.	Beschreibung				€
1-77-171	Lasersichtbrille GL1	-	1	3253561771712	8,20*

ALUMINIUM LASERDIFFERENZLATTE



- Höhenverstellbare, stabile Aluminium-Messlatte mit integrierter Dosenlibelle zum Ausrichten
- Messbereich von 0,86 m bis 2,04 m
- Skala mit fest definiertem Nullpunkt zwischen roter und weißer Fläche (auf Vorderseite)
- Rutschfester Quick-Lock™ Verschlussmechanismus

Artikel-Nr.	Beschreibung				€
06-TLM	Aluminium Laserdifferenzlatte	-	1	5902013927280	75,20*

TELESKOPNIVELLIERLATTE ALUMINIUM AR51, 5 m



- Robuste Teleskopnivellierlatte aus Aluminium
- 5 m in 5 Segmenten
- Einteilung in cm auf der Vorderseite, in mm auf der Rückseite

Artikel-Nr.	Beschreibung				€
1-77-161	Teleskopnivellierlatte Aluminium AR51, 5 m	-	1	3253561771613	49,40*

AKKUSAT FÜR STANLEY® LASER



Artikel-Nr.	Beschreibung	Für STANLEY® Laser				€
1-77-135	Akkuset 4 x AA	Linienlaser CLLi	-	1	3253561771354	23,50*
1-77-136	Akkuset 4 x „C“	Rotationslaser	-	1	3253561771361	49,40*

LADEGERÄT CLRL100 FÜR ROTATIONSLASER



- Ladegerät für STANLEY® Rotationslaser
- Mit zusätzlichem Adapter für britische Steckdosen

Artikel-Nr.	Beschreibung				€
1-77-127	Ladegerät CLRL100 für Rotationslaser	-	1	3253561771279	42,20*

MATERIALDETEKTOREN

FATMAX® MATERIALDETEKTOR S300

STANLEY
FATMAX



- Ortung von Holz- und Metallbalken in einer Tiefe von bis zu 38 mm
- Besonderer Scan-Modus für nichteisenhaltiges Metall in einer Tiefe von bis zu 75 mm
- Ununterbrochene audiovisuelle Ortung von stromführenden Kabeln in einer Tiefe von max. 51 mm
- Beleuchtetes LCD-Display für besseres Ablesen der Messergebnisse
- Stromversorgung: 9 V (Batterie im Lieferumfang nicht enthalten)

Artikel-Nr.	Beschreibung				€
FMHT0-77407	FATMAX® Materialdetektor S300	X	1	3253560774073	50,50*

MATERIALDETEKTOR S2



- Materialdetektor für die Ortung von Holz, Metall und Wechselstrom
- Ortungstiefe: Holz (25 mm), Metall (38 mm) und Wechselstrom (50 mm)
- Zentrale Ablesungen mit Aussparung für Mittenmarkierung und Ein-Knopf-Bedienung
- Schlankes Design für einfache Handhabung und Lagerung
- Automatische Kalibrierung für schnelles und effizientes Arbeiten
- Klangortung dank des hörbaren Pieptons
- Geeignet für eine Vielzahl von Anwendungen, wie TV-Montage, Aufhängen von Regalen und Materialortung
- Stromversorgung: 2 x AAA-Batterien (im Lieferumfang enthalten)

Artikel-Nr.	Beschreibung				€
STHT77588-0	FATMAX® Materialdetektor S2	X	1	3253560775889	27,60*

INTELLILASER PRO



- Materialdetektor mit Linienlasereinheit – automatische Kalibrierung
- Laser-Arbeitsbereich bis zu 6 m
- Akkustisches Signal bei Ortung von Holz- und Metallbalken in einer Tiefe von bis zu 38 mm und Ortung von stromführenden Kabeln in einer Tiefe bis zu 51 mm
- Laserkopf um 180° schwenkbar für horizontale und vertikale Nivellierungen
- Beleuchtetes LCD-Display zum Aufzeigen der Balkenmitte
- Stromversorgung: 9 V Batterien (nicht im Lieferumfang enthalten)

Artikel-Nr.	Beschreibung				€
0-77-260	Intellilaser Pro	X	1	3253560772604	88,10*

FEUCHTIGKEITSMESSER



- Feuchtigkeitsmesser für Holz, Baumaterialien und Oberflächen im Trocken- und Massivbau
- Schnelle und effektive Messung von Feuchtigkeit
- Display mit Balkengrafik und zwei Messskalen
- Automatische Abschaltung: nach 3 Minuten
- Betriebstemperatur: 0 °C bis 50 °C
- Messung der Feuchtigkeit in Holz von 6 % bis 44 % – Genauigkeit: ± 2 %
- Austauschbare Elektrodendorne
- Schlagfestes Gehäuse
- Flexibler Einsatz durch Batteriebetrieb
- Stromversorgung: Integrierte Batterieprüfung (4 x AAA Batterien), mit Schutzkappe
- Lieferumfang: Feuchtigkeitsmesser, Schutztasche, 4 x AAA Batterien, Gürtelclip

Artikel-Nr.	Beschreibung				€
0-77-030	Feuchtigkeitsmesser	X	2	3253560770303	52,90*

SONSTIGE MESSGERÄTE

1



INSPEKTIONSKAMERA



- 90 cm Schwanenhals – zur Überprüfung von kleinen Hohlräumen, Rohren oder schwer zugänglichen Stellen
- 8 mm Kamerakopf für vereinfachten Zugang auch an schwer zugänglichen Stellen
- Beleuchtetes Display – 4 LEDs regelbar in 8 Stufen für maximalen Kontrast
- LCD Farbdisplay – Größe 2.3" (5,8 cm) / 640 x 480 Pixels – Anzeige um 180° schwenkbar
- Schutzklasse IP 67
- Stromversorgung: 4 x AA (Batterien im Lieferumfang enthalten)

Artikel-Nr.	Beschreibung				€
STHT0-77363	Inspektionskamera	X	1	3253560773632	96,40*

FATMAX® INFRAROT-THERMOMETER

STANLEY
FATMAX



- Präzise kontaktlose Temperaturmessung von -50 °C bis 1.350 °C
- Laserklasse 2
- Laserwellenlänge: 635 nm
- Robustes Gehäuse aus ABS/TPE Kunststoff
- Emissionsgrad: 0,01 bis 1,0 – zur Abdeckung eines breiten Anwendungsspektrums
- Schutzklasse IP 54
- Verhältnis von Abstand zu Messfleck: 20:1
- Messgenauigkeit: ± 2°
- MAX, MIN, DIF, AVG, HAL, LAL beleuchtetes LCD-Display
- Automatisches Speichern von Abmessungen
- Integrierter Laserpointer
- Stromversorgung: 9 V Akku

Artikel-Nr.	Beschreibung				€
FMHT0-77422	FATMAX® Infrarot-Thermometer	X	1	3253560774226	128,20*

INFRAROT-THERMOMETER



- Emissionsgrad: 0,95 – zur Abdeckung eines breiten Anwendungsspektrums
- Schutzklasse IP 20 (Geschützt gegen feste Fremdkörper mit Durchmesser ab 12,5 mm)
- Wärmequellen und Kältebrücken lokalisieren – Referenztemperatur nehmen (grüne Anzeige) und Bereich scannen:
 - Rote Anzeige für hohe Temperaturen
 - Blaue Anzeige für niedrige Temperaturen
- Handgelenkschlaufe
- Verhältnis von Abstand zu Messfleck: 8:1
Bei Abstand von 2,5 m Entfernung kann eine 32 cm große Fläche gemessen werden
- Messgenauigkeit: $\pm 2\text{ }^\circ\text{C}$
- Beleuchtetes Display – für besseres Ablesen der erzielten Messergebnisse
- Kontaktlose Temperaturmessung von $-38\text{ }^\circ\text{C}$ bis $520\text{ }^\circ\text{C}$ – für eine Vielzahl von Aufgaben
- Stromversorgung: 2 x AAA (Batterien im Lieferumfang enthalten)

Artikel-Nr.	Beschreibung				€
STHT0-77365	Infrarot-Thermometer	X	1	3253560773656	49,40*

FATMAX® MULTIMETER

STANLEY
FATMAX



- Robustes Design mit integrierter Kabelaufwicklung für leichte Aufbewahrung
- Überzogen mit TPE-Kunststoff für einen sicheren Halt und zusätzlichen Schutz vor Abrutschen
- Bis zu 1 m Fallschutz
- Großes, beleuchtetes LCD Display zum einfachen Ablesen der Messergebnisse
- Ausklappbarer Haken – zum freihändigen Arbeiten
- Messungen nach CAT III 600 V Standard (Messungen innerhalb der Gebäudeinstallation)
- Drehschalter für die Auswahl von verschiedenen Anwendungen

Artikel-Nr.	Beschreibung				€
FMHT0-77419	FATMAX® Multimeter	X	1	3253560774196	116,40*

MULTIMETER



- Großes LCD Display zum einfachen Ablesen der Messergebnisse
- Ausklappbare Stütze – zum freihändigen Arbeiten
- Ergonomisches Gehäuse
- 7 Hauptfunktionen
- Überprüfen von Batterien (AAA, AA C, D, 1,5 Volt, Knopfzellen und 9 Volt-Block-Batterien)
- Messungen nach CAT III Standard (Messungen innerhalb der Gebäudeinstallation) zulässig
- Durchgangsprüfung: $<30\Omega$
- Gleichstrommessung: 200 μ / 2.000 μ / 20 m / 200 m / 10A
- Diodenprüfung: 2,8 V/1 mA
- Robustes Gehäuse für längere Haltbarkeit
- Widerstandsmessung: 200 / 2.000 / 20 k / 200 k / 2.000 k Ω
- Temperaturmessung: 0 $^\circ\text{C}$ bis 1.000 $^\circ\text{C}$
- Wechselspannungsmessung: 200 V / 300 V
- Gleichspannungsmessung: 200 mV / 2.000 mV / 20 V / 200 V / 300 V
- Länge Prüfkabel: 94 cm

Artikel-Nr.	Beschreibung				€
STHT0-77364	Multimeter	X	1	3253560773649	24,60*

LASERSERVICE PRÄZISE UND ZUVERLÄSSIG

1



FÜR HÖCHSTE PRÄZISION

Wer mit Baulaser und Nivellierer arbeitet, muss sich sicher sein, dass sie präzise und verlässlich sind und allen rechtlichen Anforderungen sowie Normen entsprechen. Aus diesem Grund empfehlen wir eine jährliche Überprüfung der Geräte durch den STANLEY® Kalibrier-Service: schnell, präzise und zuverlässig.

UNSERE KALIBRIER-LEISTUNGEN

- Reinigung des Gerätes
- Überprüfung der Messgenauigkeit
- Justierung des Gerätes (falls erforderlich)
- Dokumentation aller Messwerte
- Kalibrier-Zertifikat



Weitere Produktgruppen überprüfen und justieren wir individuell nach Aufwand. Nähere Informationen hierzu nennen wir Dir auf Anfrage.

SERVICES FÜR ALLE FÄLLE

Natürlich ist unser Service auch für Sie da, wenn Ihr Gerät einen technischen Defekt haben sollte oder bei einem Sturz beschädigt worden ist. Fragen Sie Ihren Fachhändler, er hilft Ihnen bei der Abwicklung der Reparatur.

DE Partner:

Gese GmbH
OT Prititz · Gewerbegebiet 1
06682 Teuchern / Deutschland
Telefon: +49 (0) 34445-22444

kundendienst@gese-gmbh.de
www.gese-gmbh.de

Öffnungszeiten:

Mo - Fr 7:30 - 17:00 Uhr

AT Partner:

Band Service Vertriebs GmbH
Oberlaaer Str. 248
1230 Wien / Österreich
Telefon: +43 (1) 66 200 80
Telefax: +43 (0) 66 201 08
info@bandservice.at
www.bandservice.at

Öffnungszeiten:

Mo - Do 7:30 - 17:00 Uhr
Fr 7:30 - 15:00 Uhr

MESSEN & MARKIEREN



UNSER BANDMASS MIT MAGNETHAKEN

EINE HELFENDE HAND



Manchmal ist es einfacher, wenn das Werkzeug die Arbeit für einen macht. Unser Marktforschungsteam hat herausgefunden, dass ein Maßband mit einer starken und genauen Magnetspitze Handwerkern ein selbständiges Messen ermöglicht – sogar bei schwer erreichbaren Stahlträgern und Stürzen. Deswegen haben wir ein Bandmaß in patentiertem Design entwickelt, das hilft, Zeit zu sparen und effizienter zu arbeiten.

BANDMASSE



- ¹BANDRÜCKLAUF- UND FESTSTELLSYSTEM**
Alle STANLEY[®] Bandmaße besitzen einen kraftvollen Bandrücklauf und einen wirksamen Feststellmechanismus – Innovationen und Schlüsselfaktoren, die STANLEY[®] als erster Hersteller mit dem berühmten Powerlock[®] Bandmaß eingeführt hat.
- ²VERSCHIEBBARER ENDHAKEN FÜR HÖHERE GENAUIGKEIT**
Der mit starken Nieten befestigte Endhaken bleibt verschiebbar. Er gleicht damit seine eigene Stärke aus und ermöglicht genaue Innen- und Außenmessungen. Bei einigen Modellen ermöglicht der Endhaken auch ein bequemes Anzeichnen oder ein Anschlagen von Kreisen. Die Bandmaße der Modellreihen FATMAX[®] und FATMAX[®] PRO verfügen über einen Drei-Wege-Haken, der von oben, von unten oder von der Seite am zu vermessenden Werkstück befestigt werden kann.
- ³LÄNGERE HALTBARKEIT UND MEHR STABILITÄT**
Wählen Sie bei Arbeiten in anspruchsvollen Umgebungen ein mit Mylar[®] beschichtetes Bandmaß, das eine bis zu 10x höhere Abriebfestigkeit gegenüber einem lackierten Band bietet. Top-Modelle von STANLEY[®] besitzen eine zusätzliche Versiegelung mit Blade Armor[®] – eine thermoplastische Beschichtung am Anfang des Bandes, wodurch dieses auch bei härtesten Bedingungen dauerhaft geschützt bleibt.
- ⁴HORIZONTALE STABILITÄT**
Das gebogene Stahlband – erstmals entwickelt von STANLEY[®] – bietet eine hohe Stabilität im ausgezogenen Zustand, ohne zu knicken. Dies ermöglicht ein einhändiges Arbeiten auch dann, wenn das Band nicht zusätzlich von unten gestützt werden kann. Dies ist besonders hilfreich bei Vermessungen im Roh- und Konstruktionsbau, wie z.B. bei der Konstruktion von Dachstühlen. Das Topmodell ist das Bandmaß FATMAX[®]. Bei diesem Messwerkzeug der Spitzenklasse kann das Band bis zu einer Länge von 4 m ausgezogen werden, ohne zu knicken.

GENAUIGKEIT
STANLEY[®] Bandmaße zeichnen sich durch ihre hohe Haltbarkeit aus. Durch Feststeller und automatischen Bandrücklauf sind die Bandmaße handlich und ergonomisch. Zertifiziert nach der Europäischen Norm für Bandmaße der Genauigkeitsklasse II, bieten sie Präzision bei jedem Einsatz. Die maximale Toleranz bei einem 3 m Bandmaß beträgt zum Beispiel weniger als 1 Millimeter.

EUROPÄISCHE GENAUIGKEITSNORMEN

Genauigkeitsklasse **II**

ERLAUBTE TOLERANZEN						
	1 m	2 m	3 m	5 m	8 m	10 m
	0,5 mm	0,7 mm	0,9 mm	1,3 mm	1,9 mm	2,3 mm
	1 mm	1,4 mm				

Alle STANLEY[®] Bandmaße, die in Deutschland und Österreich vertrieben werden, erfüllen die Europäischen Genauigkeitsnormen.

EFFEKTIVER SCHUTZ DES BANDES FÜR LANGLEBIGKEIT UND MAXIMALEN EINSATZ
Besonders bei anspruchsvollen Arbeiten ist eine Schutzschicht des Bandes eine sehr wichtige Eigenschaft. STANLEY[®] bietet drei verschiedene Beschichtungen:

- **TYLON[®] Matte Beschichtung**
Verlängert die Lebensdauer des Bandes.
- **MYLAR[®] Polyester-Beschichtung**
Beide Seiten des Bandes sind mit Mylar[®] beschichtet. Diese Beschichtung erhöht die Haltbarkeit um das bis zu 10fache im Vergleich mit einer herkömmlichen Lackbeschichtung.
- **BLADE ARMOR[®]**
Thermoplastische Beschichtung am Anfang des Bandes. Erhöht die Lebensdauer des Bandes um das Doppelte.

KURZE BANDMASSE



BANDMASS FATMAX® PRO AUTOLOCK

STANLEY
FATMAX



- Austauschbarer Magnet- und XL-Haken für erweiterte Einsatzmöglichkeiten
- Integrierte Hakenhalterung – zusätzliche Haken gehen bei Nichtgebrauch nicht verloren
- Premiumqualität: Band (32 mm) bis zu 3,3 m horizontal ausziehbar, ohne zu knicken
- Blade Armor® Überzug der ersten 8 cm verdoppelt die Haltbarkeit im Hakenbereich
- Band vollständig mit Mylar® Schutzschicht überzogen
- Patentierter Rücklauf- und Feststellmechanismus für eine erhöhte Kontrolle und mehr Haltbarkeit
- Großer Haken, dreifach vernietet, verschiebbar für Innen- und Außenmessung
- Robustes Gehäuse aus Bi-Material für erhöhten Komfort
- Gürtel-Clip
- Mit Feststeller und automatischem Rücklauf

Artikel-Nr.	Länge in m	Breite in mm	☰	☒	☒	☒	€
XTHT0-33671	5	32	X	4	3253560336714		37,00
XTHT0-33501	8	32	X	4	3253560335014		41,90



BANDMASS FATMAX® NEXT GEN BLADE ARMOR®

STANLEY
FATMAX

NEU



- Kleiner und kompakter als übliche Maßbänder aufgrund der patentierten Twin Core™ Technologie
- Bis zu 4 m ausziehbar ohne zu knicken – ideal für einhändiges Arbeiten
- Blade Armor™: Besondere Zusatzbeschichtung bietet Schutz vor Bruch und Abnutzung auf den ersten 20 cm des Maßbandes
- MaxShield™ Beschichtung schützt das Maßband auf der ganzen Länge
- Sicherheit und Bequemlichkeit dank des verbesserten Gürtelclips und der integrierten Lanyard Halterung
- Neu: Beidseitiger Druck erleichtert Messungen über Kopf
- Gürtelclip
- Mit Feststeller und automatischem Rücklauf

Artikel-Nr.	Länge in m	Breite in mm	☰	☒	☒	☒	€
FMHT33100-0	5	32	X	4	3253560331009		33,30
FMHT33102-0	8	32	X	4	3253560331023		39,50
FMHT33005-0	10	32	X	4	3253560330057		48,80



BANDMASS FATMAX® BLADE ARMOR®

STANLEY
FATMAX



- Profiqualität: Band (32 mm) bis zu 3,35 m horizontal ausziehbar, ohne zu knicken, gebogen
- Band auf den ersten 8 cm mit Blade Armor® Folie überzogen – um 90 % reduziertes Bruchrisiko
- Band vollständig mit Mylar® Schutzschicht überzogen
- Kontrollierter Bandrücklauf für optimalen Schutz des Endhakens
- Großer Haken, dreifach vernietet, verschiebbar für Innen- und Außenmessung
- DynaGrip™ Gehäuse aus Bi-Material für optimalen Griff, schlagfest
- Gürtelclip
- Mit Feststeller und automatischem Rücklauf

Artikel-Nr.	Länge in m	Breite in mm	☰	☒	☒	☒	€
0-33-720	5	32	X	4	3253560337209		32,10
0-33-728	8	32	X	4	3253560337285		38,00
0-33-811	10	32	X	4	3253560338114		47,00

BANDMASS FATMAX® BLADE ARMOR® MIT MAGNETHAKEN

STANLEY
FATMAX



- Magnetischer Endhaken mit patentierter Form
- Profiqualität: Band (32 mm) bis zu 3,20 m horizontal ausziehbar, ohne zu knicken, gebogen
- Band vollständig mit Mylar® Schutzschicht überzogen für höhere Abriebfestigkeit
- Band auf den ersten 8 cm mit Blade Armor® Folie überzogen – um 90 % reduziertes Bruchrisiko
- Kontrollierter Bandrücklauf für optimalen Schutz des Endhakens
- Großer Haken, dreifach vernietet, verschiebbar für Innen- und Außenmessung
- DynaGrip™ Gehäuse aus Bi-Material für optimalen Griff, schlagfest
- Gürtelclip
- Mit Feststeller und automatischem Rücklauf

Artikel-Nr.	Länge in m	Breite in mm	☰	☒	☒	☒	€
FMHT0-33864	5	32	X	4	3253560338640		36,20
FMHT0-33868	8	32	X	4	3253560338688		41,20

BANDMASS FATMAX® MIT SCHLÜSSELRING

STANLEY
FATMAX



- Kleines Bandmaß in Profiqualität: gebogenes Band (13 mm) bis zu 90 cm horizontal ausziehbar, ohne zu knicken
- Endhaken verschiebbar für Innen- und Außenmessung
- Mit Feststeller und automatischem Rücklauf
- Robustes ABS Kunststoffgehäuse, schlagfest, gummiert
- Kompaktes Design erlaubt den bequemen Transport in der Hosentasche oder am Schlüsselbund
- FMHT1-33856 - Thekendisplay mit 36 Bandmaßen

Artikel-Nr.	Länge in m	Breite in mm	☰	☒	☒	☒	€
FMHT0-33856	2	13	X	6	3253560338565		6,40
FMHT1-33856	2	13	X	36	3253561338564		6,40

BANDMASS MICRO POWERLOCK® BLADE ARMOR®

STANLEY
PowerLock.



- Sehr kompaktes Bandmaß in Profiqualität
- 13 % kleiner als Powerlock® Standard
- Extra-starkes Band (25 mm), gebogen
- Band auf den ersten 8 cm mit Blade Armor® Folie überzogen – um 95 % reduziertes Bruchrisiko
- Band vollständig mit Mylar® Schutzschicht überzogen
- Kontrollierter Bandrücklauf für optimalen Schutz des Endhakens
- Großer Haken, dreifach vernietet, verschiebbar für Innen- und Außenmessung
- Verchromtes Gehäuse, schlagfest und poliert
- Gürtelclip
- Mit Feststeller und automatischem Rücklauf

Artikel-Nr.	Länge in m	Breite in mm	☒	☒	☒	€
0-33-514	5	25	X	4	3253560335144	24,00
0-33-527	8	25	X	4	3253560335274	31,10
0-33-532	10	25	X	12	3253560335328	36,30



BANDMASS POWERLOCK® (METALLGEHÄUSE)

STANLEY
PowerLock.



- Bandmaß mit Metallgehäuse in Profiqualität
- Extra-starkes Band (12,7 mm), gebogen
- Skala auf beiden Seiten des Bandes
- Band vollständig mit Mylar® Schutzschicht überzogen
- Endhaken zweifach vernietet, verschiebbar für Innen- und Außenmessung
- Verchromtes Metallgehäuse, schlagfest und poliert
- Gürtelclip
- Mit Feststeller und automatischem Rücklauf

Artikel-Nr.	Länge in m	Breite in mm	☒	☒	☒	€
0-33-218	3	12,7	X	6	3253560332181	12,70
1-33-218	3	12,7	-	30	3253561332180	12,30



BANDMASS POWERLOCK® MIT SCHLÜSSELRING

STANLEY
PowerLock.



- 1 m Bandmaß mit Schlüsselanhänger
- Verchromtes Kunststoffgehäuse, schlagfest und poliert
- Mit Feststeller und automatischem Rücklauf

Artikel-Nr.	Länge in m	Breite in mm	☒	☒	☒	€
0-39-055	1	6,35	X	6	3253560390556	8,50

BANDMASS POWERLOCK® (KUNSTSTOFFGEHÄUSE)

STANLEY
PowerLock.



- Bandmaß in Profiqualität mit metrischer Skalierung
- Extra-starkes Band (12,7 bis 25 mm), gebogen
- Band vollständig mit Mylar® Schutzschicht überzogen
- Kontrollierter Bandrücklauf bei PowerLock® 10 m für optimalen Schutz des Endhakens
- Endhaken dreifach ab 5 m und zweifach bis 3 m vernietet, verschiebbar für Innen- u. Außenmessung
- Verchromtes Kunststoffgehäuse, schlagfest und poliert
- Mit Feststeller, automatischem Rücklauf und Gürtelclip

Artikel-Nr.	Länge in m	Breite in mm	☒	☒	☒	€
0-33-238	3	12,7	X	6	3253560332389	10,80
1-33-238	3	12,7	-	30	3253561332388	10,80
0-33-041	3	19	X	6	3253560330415	14,40
1-33-041	3	19	-	25	3253561330414	14,40
1-33-191*	5	19	-	18	3253561331916	18,90
0-33-194	5	19	X	6	3253560331948	20,90
1-33-194	5	19	-	18	3253561331947	20,70
0-33-195	5	25	X	4	3253560331955	27,60
1-33-195	5	25	-	12	3253561331954	27,30
0-33-198	8	25	X	4	3253560331986	29,60
1-33-198	8	25	-	12	3253561331985	27,20
0-33-442	10	25	X	4	3253560334420	33,90
1-33-442	10	25	-	12	3253561334429	33,20

*1-33-191 Endhaken ohne Lochung



BANDMASS POWERLOCK® MIT SICHTFENSTER (KUNSTSTOFFGEHÄUSE)

STANLEY
PowerLock.



- Bandmaß mit Sichtfenster in Profiqualität
- Extra-starkes Band (19 mm), gebogen
- Band vollständig mit Mylar® Schutzschicht überzogen
- Endhaken zweifach vernietet, verschiebbar für Innen- und Außenmessung
- Verchromtes Kunststoffgehäuse, schlagfest und poliert
- Gürtelclip
- Mit Feststeller und automatischem Rücklauf

Artikel-Nr.	Länge in m	Breite in mm	☒	☒	☒	€
0-33-932	5	19	X	6	3253560339326	25,70



BANDMASS DUALLOCK® - TYLON™

STANLEY
DualLock.



- Bandmaß mit zweiteiliger Bandbremse
- Band mit hochbelastbarem Tylon™ überzogen – widerstandsfähig gegen Schmutz und Ablagerungen
- Wahlweise selbstverriegelndes („Auto-Lock“) und feststellbares Band
- Schlagfestes und bruchsicheres Zwei-Komponenten-Gehäuse
- Bis zu 1,75 m ausziehbar, ohne zu knicken (8 m Version)

Artikel-Nr.	Länge in m	Breite in mm	☞	☒	📊	€
STHT36802-0	3	13	X	1	3253560368029	7,90
STHT36803-0	5	19	X	1	3253560368036	11,30
STHT36804-0	8	25	X	1	3253560368043	15,80

BANDMASS MAX MIT MAGNETHAKEN



- Extra-starkes Band (19 bis 25 mm), gebogen
- Band vollständig mit Tylon™ Polymer-Schutzschicht überzogen
- Abnehmbarer Magnethaken
- Robustes Kunststoffgehäuse, schlagfest, gummiert
- Zweiseitige Skala
- Mit Karabinerhaken
- Mit Feststeller, automatischem Rücklauf und Gürtelclip

Artikel-Nr.	Länge in m	Breite in mm	☞	☒	📊	€
STHT0-36121	3	19	X	6	3253560361211	10,90
STHT0-36117	5	25	X	6	3253560361174	13,00
STHT0-36118	8	25	X	6	3253560361181	18,00

BANDMASS TYLON™



- Extra-starkes Band (12,7 bis 25 mm), gebogen
- Band vollständig mit Tylon™ Polymer-Schutzschicht überzogen
- Endhaken dreifach ab 8 m, zweifach bis 5 m vernietet, verschiebbar für Innen- und Außenmessung
- Robustes Kunststoffgehäuse, schlagfest, gummiert
- Mit Feststeller, automatischem Rücklauf und Gürtelclip

Artikel-Nr.	Länge in m	Breite in mm	☞	☒	📊	€
0-30-687	3	12,7	X	6	3253560306878	4,70
1-30-687	3	12,7	-	12	3253561306877	4,60
0-30-697	5	19	X	6	3253560306977	10,90
1-30-697	5	19	-	12	3253561306976	10,90
0-30-657	8	25	X	6	3253560306571	16,80
1-30-657	8	25	-	12	3253561306570	16,60

BANDMASS STANLEY®



- Extra-starkes Band (12,7 bis 25 mm), gebogen
- Band vollständig mit Polymer-Schutzschicht überzogen
- Endhaken dreifach ab 8 m, zweifach bis 5 m vernietet, verschiebbar für Innen- und Außenmessung
- Robustes Kunststoffgehäuse, schlagfest, gerippt
- Gürtelclip
- Mit Feststeller und automatischem Rücklauf

Artikel-Nr.	Länge in m	Breite in mm	☞	☒	📊	€
0-30-487	3	12,7	X	6	3253560304874	5,60
1-30-487	3	12,7	-	12	3253561304873	5,20
0-30-496*	5	19	X	6	3253560304966	9,10
0-30-497	5	19	X	6	3253560304973	9,10
1-30-497	5	19	-	12	3253561304972	8,70
0-30-457	8	25	X	6	3253560304577	14,80
1-30-457	8	25	-	12	3253561304576	12,40

*0-30-496 ist mit sowohl metrischen als auch Inch-Angaben ausgestattet

BANDMASS PANORAMIC - MIT SICHTFENSTER

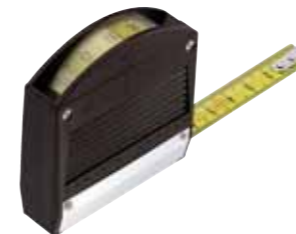

- Bandmaß mit Sichtfenster in Profiqualität
- Extra-starkes Band (12,7 mm), gebogen
- Band lackiert für lange Nutzungsdauer
- Schutz des unteren Gehäuseteils durch U-förmige Aluleiste
- Endhaken zweifach vernietet
- Braunes Kunststoffgehäuse, schlagfest mit Sichtfenster
- Ohne Feststeller

Artikel-Nr.	Länge in m	Breite in mm	☞	☒	📊	€
0-32-125	3	12,7	X	6	3253560321253	13,80
1-32-125	3	12,7	-	6	3253561321252	13,00

BANDMASS PLA



- Bandmaß in schmäler, eleganter Ausführung
- Band lackiert für lange Nutzungsdauer, zweifarbig bedruckt
- Schwarzes Kunststoffgehäuse, Lederimitat mit Metallring
- Automatischer Rücklauf ohne Feststeller

Artikel-Nr.	Länge in m	Breite in mm	☞	☒	📊	€
0-32-100	3	6,35	X	12	3253560321000	12,20

LANGE BANDMASSE

RAHMENBANDMASS FATMAX® FIBERGLAS

STANLEY
FATMAX



- 19 mm breites Band mit 64 Fiberglassträngen
- Abriebfestes, mit transparenter Schutzfolie überzogenes Band
- 3x schnelleres Aufwickeln durch 3:1 Übertragung
- Beweglicher Endhaken, verstellbar auf 0° bzw. 90°
- Vielseitige Befestigungsmöglichkeiten des Hakens an Kanten, im Boden oder an Holz
- Große Schlaufe für leichtes Ausziehen und Befestigen des Endhakens
- Schlagfestes Gehäuse aus ABS Kunststoff, leicht zu reinigen
- Ergonomischer Handgriff aus Bi-Material
- Stabilisierender Auflagepunkt

Artikel-Nr.	Länge in m	Breite in mm	☰	☒	☰	€
2-34-814	30	19	X	2	3253562348142	52,70
2-34-824	60	19	X	2	3253562348241	67,70

RAHMENBANDMASS POWERWINDER® FIBERGLAS

STANLEY
PowerWinder



- 12,7 mm breites Band mit 40 Fiberglassträngen
- Abriebfestes, mit transparenter Schutzfolie überzogenes Band
- 3x schnelleres Aufwickeln durch 3:1 Übertragung
- Beweglicher Endhaken, verstellbar auf 0° bzw. 90°
- Vielseitige Befestigungsmöglichkeiten des Hakens an Kanten, im Boden oder an Holz
- Große Schlaufe für leichtes Ausziehen und Befestigen des Endhakens
- Schlagfestes Gehäuse aus ABS Kunststoff, leicht zu reinigen
- Gummierter Handgriff
- Stabilisierender Auflagepunkt

Artikel-Nr.	Länge in m	Breite in mm	☰	☒	☰	€
2-34-772	30	12,7	X	2	3253562347725	37,70
2-34-775	60	12,7	X	2	3253562347756	45,10
2-34-777	100	12,7	X	2	3253562347770	60,10

RAHMENBANDMASS STANDARD FIBERGLAS



- Hochwertiges Gehäuse aus ABS-Kunststoff
- Ergonomischer Handgriff aus Bi-Material
- 12,7 mm breites Band mit 26 Fiberglassträngen – PVC-beschichtet
- Band abwaschbar, UV-resistent und nicht leitend
- 2-farbiger Aufdruck beidseitig – weiße Oberfläche mit 2 mm-Einteilung

Artikel-Nr.	Länge in m	Breite in mm	☰	☒	☰	€
2-34-792	30	12,7	X	2	3253562347923	24,00
2-34-795	60	12,7	X	2	3253562347954	36,10

KAPSELBANDMASS FIBERGLAS



- Kompaktes Gehäuse aus schlagfestem ABS-Kunststoff
- 12,7 mm breites Band aus 26 Fiberglassträngen mit Endhaken
- Band versehen mit PVC Schutzbeschichtung – beständig gegen UV-Strahlung, Feuchtigkeit und Schmutz
- 2-farbiger Aufdruck, weiße Oberfläche mit 2 mm-Einteilung
- Klappbare Kurbel, klappbarer Zwei-Wege Endhaken (DIN-Standard) für Messungen mit und ohne Haken

Artikel-Nr.	Länge in m	Breite in mm	☰	☒	☰	€
0-34-295	10	12,7	X	6	3253560342951	8,30
0-34-296	20	12,7	X	6	3253560342968	11,20
0-34-297	30	12,7	X	6	3253560342975	13,80

KAPSELBANDMASS FATMAX® STAHL

STANLEY
FATMAX



- Das Band besitzt eine erhöhte Beständigkeit gegen Korrosion und Säuren
- Geschlossenes Gehäuse aus Bi-Material für optimalen Schutz und Widerstandsfähigkeit
- 3x schnelleres Aufwickeln durch 3:1 Übertragung
- Gut ablesbares gelbes Band (1 mm-Einteilung)

Artikel-Nr.	Länge in m	Breite in mm	☰	☒	☰	€
0-34-133	20	10	X	6	3253560341336	39,10
0-34-134	30	10	X	2	3253560341343	46,00

KAPSELBANDMASS STANDARD STAHL



- 9,5 mm breites Stahlbandmaß mit Polymerschuttschicht
- Kompaktes Gehäuse aus ABS Kunststoff
- Gut ablesbares gelbes Band (1 mm-Einteilung)
- Einklappbarer Handgriff

Artikel-Nr.	Länge in m	Breite in mm	☰	☒	☰	€
0-34-102	10	9,5	X	6	3253560341022	18,40
0-34-105	20	9,5	X	6	3253560341053	22,50
0-34-108	30	9,5	X	6	3253560341084	28,00

MASSTÄBE

GLIEDERMASSTAB HOLZ, WEISS-GELB



- Oberfläche mehrfach tauchlackiert und witterungsbeständig
- Foliert zum Schutz vor UV-Strahlung
- Abrieb- und klimafest
- Verdeckte Nieten
- Gehärtete Stahlfedern
- Gefräste Gelenkplatten
- Messinggelenke
- SB-verpackt (Karte) im Thekendisplay



Artikel-Nr.	Länge in m	Breite in mm				€
0-35-458	2	17	X	10	3253560354589	5,80

SCHLAGSchnur

IDEAL ZUM ERSTELLEN VON GERADEN LINIEN AUF BÖDEN, DECKEN UND WÄNDEN.

Die Schlagschnur zählt zur Grundausstattung eines jeden Bauhandwerkers und Installateurs. Unabdingbar bei der Erstellung von Grundrissen, ist sie ein wichtiger Helfer beim Setzen von Ziegeln, beim Verlegen von Fliesen oder Installationsarbeiten. Das Modell FATMAX® PRO setzt Maßstäbe im Schlagschnurbereich: eine dreimal abriebfestere Schnur, schnelleres Einrollen durch eine Übersetzung und weitere Innovationen.

SCHLAGSchnur FATMAX® PRO, 30 m

STANLEY
FATMAX



- Hochwertiges Aluminiumgehäuse
- Griffiger Haken – direkt im Gehäuse verstaubar
- Sichtfenster zum Überprüfen der Kreidemenge
- Leichtgängiges Ausziehen ohne Drehen der Kurbel
- 5:1 Übersetzung – bis zu 5x schnelleres Aufwickeln
- Polyester / Nylon-Schnur
- Kurbelgriff aus Stahl – kann im Gehäuse festgestellt werden
- Haken aus rostfreiem Stahl
- Integrierter Gürtelclip

Artikel-Nr.	Beschreibung				€
0-47-480	Schlagschnur FATMAX® Pro, 30 m (Einzel)	X	6	3253560474805	28,50
0-47-488	Schlagschnur FATMAX® PRO, 30 m, mit 115 g schwarzer Kreide	X	6	3253560474881	26,80

SCHLAGSchnur-SET FATMAX®, 30 m

STANLEY
FATMAX



- Schlagfestes Kunststoffgehäuse
- 30 m nicht drehende, umflochtene Baumwoll- / Polyester-Schnur
- 20 % größerer Schnur-Durchmesser als bei traditionellen Schlagschnurgeräten
- Bis zu 3x schnelleres Aufwickeln dank Zahnradübersetzung
- Hohes Fassungsvermögen: eine vollständige Flasche mit 115 g Kreide
- Als Senk-Lot einsetzbar
- Set inklusive 115 g blauer Kreide und STANLEY® Permanent Marker

Artikel-Nr.	Beschreibung				€
0-47-681	Schlagschnur FATMAX®, 30 m, mit 115 g blauer Kreide	X	6	3253560476816	26,40

SCHLAGSchnur POWERWINDER®, 30 m

STANLEY
PowerWinder



- 3,5:1 Übersetzung – bis zu 3,5x schnelleres Aufwickeln
- Kurbelgriff aus Stahl
- Sichtfenster zum Ablesen der Kreidemenge
- Großer griffiger Haken, bequem zu Verstauen im Gehäuse
- Schnellabwicklung ohne Mitdrehen der Kurbel
- Schubfach zum schnellen und leichten Befüllen
- Durch Gewicht und Design als Senklot verwendbar
- Schlagfestes Gehäuse aus ABS Kunststoff

Artikel-Nr.	Beschreibung				€
0-47-460	Schlagschnur Powerwinder®, 30 m (Einzel)	X	6	3253560474607	18,60
0-47-465	Schlagschnur Powerwinder®, 30 m, mit 115 g blauer Kreide	X	5	3253560474652	20,10

SCHLAGSchnur STANLEY®, 30 m



- Bequemes Verstauen des Hakens im Gehäuse
- Ergonomisches, schlagfestes Gehäuse aus ABS Kunststoff
- Kurbel kann in das Gehäuse geklappt werden
- Schubfach für leichtes und schnelles Befüllen
- Edelstahl-Endhaken für Widerstandsfähigkeit und Rostschutz

Artikel-Nr.	Beschreibung				€
0-47-440	Schlagschnur STANLEY®, 30 m (Einzel)	X	6	3253560474409	13,40
0-47-443	Schlagschnur STANLEY®, 30 m, mit 115 g blauer Kreide	X	5	3253560474430	14,70

SCHLAGSchnur KOMPAKT, 9 m



- Kompaktes Design für die bequeme Aufbewahrung und einfachen Transport
- 9 m lange, nicht drehende Schnur
- Robustes ABS Kunststoffgehäuse, schlagfest, gummiert
- 3:1 Übersetzung – bis zu 3x schnelleres Aufwickeln
- Schubfach zum schnellen und einfachen Befüllen
- 28 g Fassungsvermögen pro Füllung ermöglichen bis zu 50 Linien
- Integrierter Gürtelclip

Artikel-Nr.	Beschreibung	☒	☒	📊	€
STHT0-47147	Schlagschnur Kompakt, 9 m (Einzel)	X	6	3253560471477	12,70
STHT0-47244	Schlagschnur Kompakt, 9 m, mit 115 g blauer Kreide	X	6	3253560472443	15,40

SCHLAGSchnur ALUMINIUM, 30 m



- Wasserfestes Aluminiumgehäuse mit ausklappbarer und arretierbarer Kurbel
- Als Schlagschnur und Senk-Lot verwendbar

Artikel-Nr.	Beschreibung	☒	☒	📊	€
0-47-100	Schlagschnur Aluminium, 30 m	X	6	3253560471002	18,30

ERSATZSchnur, 30 m



- 30 m lange Polyesterkordel mit Haken und Spule für alle STANLEY® Schlagschnüre
- Einfaches Ersetzen

Artikel-Nr.	Schnurlänge in m	☒	☒	📊	€
0-47-101	30	X	6	3253560471019	7,00

SCHLAGSchnurkreide FATMAX® PRO

STANLEY
FATMAX



- Vielseitig einsetzbare schwarze und rote Kreide
- Premiumqualität für den täglichen Gebrauch, für die hohen Anforderungen professioneller Anwender
- Geringe Staubentwicklung für sauberes Arbeiten
- Längere Haltbarkeit der Linien, höhere Produktivität
- Kein Verklumpen der Kreide bei Regen oder in feuchter Umgebung, hält auf nassem Untergrund
- Im Thekendisplay à 18 Stück

Artikel-Nr.	Farbe	Inhalt in Gramm	☒	☒	📊	€
9-47-821	rot	225	-	18	3253561478215	14,60
9-47-822	schwarz	225	-	18	3253561478222	14,60

SCHLAGSchnurkreide



- Farbe rot: sehr gut haftend, schwer löslich, wasserfest
- Farbe blau / weiß: für vielseitigen Einsatz
- Verpackung: Kunststoffflaschen in verschiedenen Größen mit praktischem und wiederverschließbarem Einfüllstutzen

Artikel-Nr.	Farbe	Inhalt in Gramm	☒	☒	📊	€
1-47-403	blau	115	-	12	3253561474033	6,40
1-47-404	rot	115	-	12	3253561474040	6,40
1-47-405	weiß	115	-	12	3253561474057	5,90
1-47-803	blau	225	-	12	3253561478031	9,00
1-47-804	rot	225	-	12	3253561478048	9,00
1-47-917	blau	1.000	-	6	3253561479175	14,50
1-47-919	rot	1.000	-	6	3253561479199	14,50

MARKIERUNGS- WERKZEUGE

LOT

SENKLOT



- Lot aus lackiertem Messing
- Längliches Profil mit Befestigungsmutter
- Austauschbare Spitze aus gehärtetem Stahl
- Ersatzspitze im Lieferumfang enthalten

Artikel-Nr.	Gewicht in Gramm	☒	☒	📊	€
0-47-973	225	X	6	3253560479732	17,40

SCHMIEGEN

Dieses Werkzeug dient zur Übertragung der Winkel von einem Werkstück zum anderen. Verwenden Sie eine Schmiege gemeinsam mit einem Winkelmesser, um einen spezifischen Winkel festzulegen.

SCHMIEGE PROFIAUSFÜHRUNG



- Kunststoffgriff mit gehärtetem und gebläutem Stahlblatt
- Verchromter Feststellhebel

Artikel-Nr.	Länge in mm	☒	☒	📊	€
0-46-529	228	X	6	3253560465292	18,30
0-46-535	267	X	6	3253560465353	19,50

SCHMIEGE KUNSTSTOFFAUSFÜHRUNG



- Kunststoffgriff und gehärtetes Stahlblatt
- Feststellhebel mit Flügelmutter

Artikel-Nr.	Länge in mm				€
0-46-825	210	X	6	3253560468255	8,90

WINKEL

BAUWINKEL KLAPPBAR



- Zum Anzeichnen von Ecken unter 45°- oder 90°-Profilen und -Winkeln beim Setzen von Fundamenten, bei der Anlage von Wegen, dem Verlegen von Pflastersteinen oder Fliesen oder im Garten- und Landschaftsbau
- Zusammenklappbar, kompakt und leicht zu transportieren
- Robuste, leichte Aluminium-Ausführung
- Leicht demontierbar
- Mit Aufhängeauge

Artikel-Nr.	Länge in mm	Breite in mm				€
1-45-013	1.720	1.220	-	1	3253561450136	56,50

FLACHWINKEL



- Unabdingbar beim Auftragen von Winkeln auf großen Werkstücken. Beide Schenkel verfügen über eine gut ablesbare Skala
- Stahlwinkel schutzlackiert
- Maßeinteilung pro 2 mm
- Lange Seite: 600 mm x 50 mm
- Kurze Seite: 400 mm x 40 mm

Artikel-Nr.	Länge in mm	Breite in mm				€
1-45-530	600	400	-	1	3253561455308	18,80

KOMBINATIONS-ANSCHLAGWINKEL



- Er zählt zu den wichtigsten Messwerkzeugen und bietet dem professionellen Anwender zahlreiche verschiedene Funktionen: Flachwinkel, Gehrungswinkel, Anschlaglineal, Tiefen- & Höhenmesser, Wasserwaage, Anreißwerkzeug, uvm.
- Stahlblatt mit mm-Einteilung
- Eingebaute Wasserwaagenlibelle
- 2-46-017: mit Kunststoffgriff
- 2-46-222: mit Metallgriff

Artikel-Nr.	Länge in mm				€
2-46-017	300	X	6	3253562460172	15,40
2-46-222	300	X	6	3253562462220	22,00

SCHREINERWINKEL



- Gerippter Aluminiumgriff
- Edelstahlblatt mit fotografisch tiefgeätzter und beidseitiger mm-Einteilung
- Auch für 45°-Winkel

Artikel-Nr.	Länge in mm	Breite in mm				€
1-45-685	140	250	-	6	3253561456855	25,10
1-45-686	200	300	-	6	3253561456862	28,00
1-45-687	200	400	-	6	3253561456879	31,80

VERSCHIEDENES

PFOSTEN-WASSERWAAGE, KUNSTSTOFF



- Drei Röhrenlibellen aus bruchfestem Acrylglas
- Verwendbar mit runden und eckigen Querschnitten
- Integrierte Magnete – zur Verwendung an Metallträgern und Oberflächen aus Metall
- Zusammenfaltbar und platzsparend zu verstauen
- Mit Gummiband zur schnellen Fixierung am Werkstück
- Aufbewahrungsmöglichkeit für Zubehör und kleine Werkzeuge

Artikel-Nr.	Anzahl Libellen	Abmessungen mm				€
0-47-720	3	100 x 140	X	4	3253560477202	14,00

STREICHMASS



- Zum Anritzen von Linien parallel zum Rand des Werkstückes
- Kunststoffausführung mit Anschlagplatte aus Metall
- Feststellbarer Messarm mit Skala und Anreißstift
- Fixierung des Arms mittels Flügelsschraube
- Maßeinteilung pro 2 mm und Zoll

Artikel-Nr.	Länge in mm				€
2-47-064	215	X	5	3253562470645	21,70

MARKIERUNGSSTIFTE

PERMANENTMARKER FATMAX®

STANLEY
FATMAX

- Professionelle Markierungsstifte in Schwarz und weiteren Farben für zahlreiche Materialien
- Tusche in verschiedenen Farben (wasser-, öl- und wischfest, schnelltrocknend und geruchsarm)
- Haltbare Spitzen in verschiedenen Breiten
- Gehäuse aus Bi-Material für komfortablen Griff
- Zum Markieren von Zement- u. Betonoberflächen, kupfernen Dachmaterialien, Befestigungsmitteln, Werkzeugen und Zubehör, Holz und Metall, Kupfer- und Gussrohren
- Mit Clip leicht am Gürtel zu befestigen



PERMANENTMARKER FATMAX® MIT BREITER SPITZE (SCHWARZ)

Artikel-Nr.	Beschreibung	☒	☒	📊	€ pro Stift
0-47-314	FATMAX® Permanentmarker schwarz (breite Spitze), 2 Stück auf SB-Karte, Einzelverpackung	X	12	3253560473143	6,30

PERMANENTMARKER FATMAX® MIT FEINER ODER BREITER SPITZE (SCHWARZ/ROT/BLAU)

Artikel-Nr.	Beschreibung	☒	☒	📊	€
0-47-315	FATMAX® Permanentmarker schwarz, rot, blau (breite Spitze), 3 Stk. auf SB-Karte, auf Clipstrip à 12 Sets	X	12	3253560473150	11,10
0-47-322	FATMAX® Permanentmarker schwarz, rot, blau (feine Spitze), 3 Stk. auf SB-Karte, auf Clipstrip à 12 Sets	X	12	3253560473228	6,30

PERMANENTMARKER FATMAX® MIT FEINER SPITZE (SCHWARZ)

Artikel-Nr.	Beschreibung	☒	☒	📊	€
0-47-312	FATMAX® Permanentmarker schwarz (fein), 2 Stück auf SB-Karte	X	12	3253560473129	6,10

PERMANENTMARKER STANLEY®

- Professioneller feiner Markierungsstift für zahlreiche Materialien
- Tusche in verschiedenen Farben (wasser-, öl- und wischfest, schnelltrocknend und geruchsarm)
- Zum Markieren von Zement- u. Betonoberflächen, kupfernen Dachmaterialien, Befestigungsmitteln, Werkzeugen und Zubehör, Holz und Metall, Kupfer- und Gussrohren



PERMANENTMARKER STANLEY® MIT FEINER SPITZE (SCHWARZ)

Artikel-Nr.	Beschreibung	☒	☒	📊	€
0-47-316	Permanentmarker, schwarz, 2 Stück (SB-verpackt)	X	24	3253560473167	5,30

PERMANENTMARKER STANLEY® MINI MIT FEINER SPITZE (SCHWARZ & FARBIG)

Artikel-Nr.	Beschreibung	☒	☒	📊	€ pro Stift
1-47-324	Permanentmarker Mini, schwarz, 72 Stück im Thekenbehälter	-	72	3253561473241	2,10
1-47-329	Permanentmarker Mini schwarz, rot, grün, blau sortiert, 72 Stück im Thekenbehälter	-	72	3253561473296	2,10

MAURER- UND ZIMMERMANNBLEISTIFT



- Maurerbleistift, grün: Harte Mine • Zimmermannsbleistift, rot: Weiche Mine

Artikel-Nr.	Farbe	Länge in mm	☒	☒	📊	€
0-93-932	grün	176	-	6	3253560939328	5,90
0-93-931	rot	176	-	6	3253560939311	6,10

WASSERWAAGEN

STANLEY
FATMAX

WASSERWAAGE FATMAX®

- Um 20 % stärkeres Profil als bei herkömmlichen Hohlprofilwasserwaagen
- Schlagfeste Blocklibellen aus Acryl
- Haltbarer, pulverlackierter Rahmen
- Maschinell bearbeitete Messflächen
- Handgriffe aus Bi-Material
- Schutzkappen dauerhaft mit dem Korpus verbunden
- Griff mit Rahmen verschraubt
- Groß dimensionierte mittlere Libelle
- Niedriges Libellenprofil zur leichten Reinigung
- Genauigkeit 0,5 mm / m

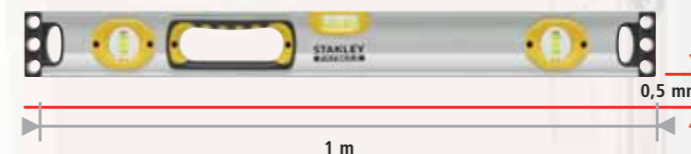

GENAUIGKEIT BEIM MESSEN

Die Genauigkeit einer Wasserwaage bestimmt sich durch das Verhältnis ihrer Länge zu der Distanz, über die eine Wasserwaage auf der Länge von 1 m in der Höhe bewegt werden kann, ohne dass sich die Luftblase in der Libelle außerhalb der Markierung bewegt. Beispiel: Wird eine Wasserwaage von 1 m Länge auf eine vollständig ebenen Oberfläche gelegt, muss sich die Luftblase in der Libelle in der Mitte der Markierung befinden. Bei einer Genauigkeit von 1 mm / m kann jeweils ein Ende bis zu 1 mm nach oben bewegt werden, ohne dass die Luftblase die Markierung verlässt.

Hat das Werkzeug eine Genauigkeit von 0,5 mm / m darf die Luftblase nicht mehr im Markierungsbereich sein, sobald ein Ende um mehr als 0,5 mm angehoben wird.



FATMAX® CLASSIC PRO WASSERWAAGE

DER KLASSIKER AUF JEDER BAUSTELLE



Wasserwaagen werden auf Baustellen gebraucht und manchmal auch zweckentfremdet. Deswegen hat unser Team gemeinsam mit Handwerkern eine Wasserwaage für alle Aufgaben entwickelt. Die neuen Wasserwaagen haben eine 2-fach gefräste Unterseite für eine längere Lebensdauer und Genauigkeit. Mit der großen und gut sichtbaren Seitenlibelle bleibt alles optimal im Blick.

HOHLPROFIL- WASSERWAAGEN

HOHLPROFIL-WASSERWAAGEN BIETEN DAS MAXIMUM AN STÄRKE UND LEISTUNGSFÄHIGKEIT.

Sie sind mit robusten Blocklibellen ausgestattet. Spezielle Herstellungsverfahren garantieren einen weichen Lauf der Luftblasen in der Libelle und einen schnellen Stopp. Vergrößernde Libellen erleichtern die Ablesbarkeit und bieten ein genaues Ergebnis.

WASSERWAAGE FATMAX® PRO

**STANLEY
FATMAX**

- Um 20 % stärkeres Profil als bei herkömmlichen Hohlprofil-Wasserwaagen
- Schlagfeste Blocklibellen aus Acryl, groß dimensionierte mittlere Libelle
- Haltbarer, pulverlackierter Rahmen, Griff mit Rahmen verschraubt
- Maschinell bearbeitete Messflächen
- Handgriffe aus Bi-Material
- Schutzkappen dauerhaft mit dem Korpus verbunden
- Niedriges Libellenprofil zur leichten Reinigung
- Premiumqualität: Genauigkeit $\pm 0,5$ mm / m



WASSERWAAGE FATMAX® PRO

Artikel-Nr.	Länge in cm	Anzahl Libellen	Genauigkeit (mm/m)	☰	✕	☰	€
0-43-616	40	2	0.5	-	4	3253560436162	35,70
0-43-624	60	3	0.5	-	4	3253560436247	41,70
0-43-636	90	3	0.5	-	3	3253560436360	53,40
0-43-648	120	3	0.5	-	3	3253560436483	65,10
0-43-672	180	3	0.5	-	3	3253560436728	97,40
0-43-681	200	3	0.5	-	3	3253560436810	103,00



WASSERWAAGE FATMAX® PRO, MAGNETISCH

Artikel-Nr.	Länge in cm	Anzahl Libellen	Genauigkeit (mm/m)	☰	✕	☰	€
0-43-617	40	3	0.5	-	4	3253560436179	44,20
0-43-625	60	3	0.5	-	4	3253560436254	48,10
0-43-637	90	3	0.5	-	3	3253560436377	63,80
0-43-649	120	3	0.5	-	3	3253560436490	71,00
0-43-679	200	3	0.5	-	3	3253560436797	110,90

WASSERWAAGE FATMAX® II

STANLEY
FATMAX

- Gut sichtbare, aufgehellte Libelle für Arbeiten bei schwierigen Lichtverhältnissen
- Eine horizontale, zwei vertikale Libellen
- Stoßkanten an beiden Seiten
- Beidseitig gefräste Messflächen
- Aluminiumkorpus
- 60 & 90 cm mit hochwertigem Handgriff, 120 & 180 cm mit zwei hochwertigen Handgriffen



WASSERWAAGE FATMAX® II

Artikel-Nr.	Länge in cm	Anzahl Libellen	Genauigkeit (mm/m)	☰	☒	📊	€
1-43-524	60	3	0.5	-	1	3253561435249	37,60
1-43-536	90	3	0.5	-	1	3253561435362	46,70
1-43-548	120	3	0.5	-	1	3253561435485	59,10
1-43-572	180	3	0.5	-	1	3253561435720	77,50



WASSERWAAGE FATMAX® II, MAGNETISCH

Artikel-Nr.	Länge in cm	Anzahl Libellen	Genauigkeit (mm/m)	☰	☒	📊	€
1-43-525	60	3	0.5	-	6	3253561435256	41,90
1-43-537	90	3	0.5	-	3	3253561435379	51,20
1-43-549	120	3	0.5	-	3	3253561435492	64,90

WASSERWAAGE STANLEY® KLASSIK

- Schlagfeste Blocklibelle
- Große und gut sichtbare Seitenlibelle
- Spezielle Schockabsorber an den Enden für hohe Haltbarkeit
- Umschlagsmessung: 0,8 mm



WASSERWAAGE STANLEY® KLASSIK

Artikel-Nr.	Länge in cm	Anzahl Libellen	Genauigkeit (mm/m)	☰	☒	📊	€
STHT1-43102	40	2	0.5	-	10	3253561431029	18,60
STHT1-43103	60	2	0.5	-	10	3253561431036	20,40
STHT1-43104	80	2	0.5	-	10	3253561431043	21,50
STHT1-43105	100	3	0.5	-	10	3253561431050	26,70
STHT1-43106	120	3	0.5	-	10	3253561431067	27,10
STHT1-43107	150	3	0.5	-	10	3253561431074	36,10
STHT1-43108	180	3	0.5	-	6	3253561431081	39,90
STHT1-43109	200	3	0.5	-	6	3253561431098	46,80

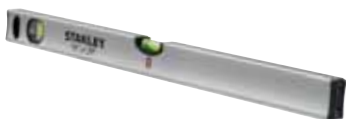

WASSERWAAGE STANLEY® KLASSIK, MAGNETISCH

Artikel-Nr.	Länge in cm	Anzahl Libellen	Anzahl Magnete	Genauigkeit (mm/m)	☰	☒	📊	€
STHT1-43110	40	2	2	0.5	-	10	3253561431104	22,60
STHT1-43111	60	2	2	0.5	-	10	3253561431111	24,90
STHT1-43112	80	2	2	0.5	-	10	3253561431128	28,10
STHT1-43114	120	3	4	0.5	-	10	3253561431142	36,50
STHT1-43116	180	3	6	0.5	-	6	3253561431166	49,80
STHT1-43117	200	3	6	0.5	-	6	3253561431173	57,20

WASSERWAAGE FATMAX® CLASSIC PRO

STANLEY
FATMAX

- Schlankes, modernes Design für ein ergonomisch angenehmes Arbeiten
- Besonders genau und gut zu reinigen dank zweifach gefräster Oberfläche mit gleichmäßigem Finish
- Stoßdämpfende Endkappen



Artikel-Nr.	Länge in cm	Anzahl Libellen	Genauigkeit (mm/m)	☰	☒	📊	€
FMHT42554-1	60	2	0.5	-	1	3253561425547	28,50
FMHT42447-1	100	3	0.5	-	1	3253561424472	34,30
FMHT42559-1	120	3	0.5	-	1	3253561425592	37,70
FMHT42561-1	180	3	0.5	-	1	3253561425615	62,80
FMHT42562-1	200	3	0.5	-	1	3253561425622	67,30

I-PROFIL-WASSERWAAGEN

WASSERWAAGEN MIT I-PROFIL SIND DIE LEICHTERE ALTERNATIVEN ZU HOHLPROFIL-WASSERWAAGEN.
Ausgestattet mit einer um 360° drehbaren Libelle.

I-PROFIL-WASSERWAAGE FATMAX®

STANLEY
FATMAX

- Robuste Blocklibellen
- Messkante mit Hohlprofil für genaue Arbeiten an gewölbten Oberflächen
- Schlagfeste, geformte Schutzkappen an beiden Seiten
- Leichter Aluminiumrahmen mit extra starkem und großem Querschnitt



I-PROFIL-WASSERWAAGE FATMAX®

Artikel-Nr.	Länge in cm	Anzahl Libellen	Genauigkeit (mm/m)	☰	☒	📊	€
XHT1-42131	60	3	0.5	-	3	3253561421310	42,70
XHT1-42134	120	3	0.5	-	3	3253561421341	63,50
XHT1-42138	180	3	0.5	-	3	3253561421389	85,30



I-PROFIL-WASSERWAAGE FATMAX®, MAGNETISCH

Artikel-Nr.	Länge in cm	Anzahl Libellen	Genauigkeit (mm/m)	☰	☒	📊	€
XHT1-42132	60	3	0.5	-	3	3253561421327	59,40
XHT1-42135	120	3	0.5	-	3	3253561421358	89,50
XHT1-42140	180	3	0.5	-	3	3253561421402	115,30
XHT1-42139	200	3	0.5	-	3	3253561421396	128,40

I-PROFIL-WASSERWAAGE FATMAX® II

STANLEY
FATMAX

- Profilausführung (I-Profil) – extrem robustes Aluminium
- Gut sichtbare, stoßfeste Libellen
- Mit gut ablesbarer, kontinuierlicher Maßeinteilung (außer 1-43-557)
- Stoßkanten beidseitig
- Halter für Markierungsstift



I-PROFIL-WASSERWAAGE FATMAX® II

Artikel-Nr.	Länge in cm	Anzahl Libellen	Genauigkeit (mm/m)	☞	☒	📊	€
1-43-553	60	3	0.5	-	3	3253561435539	24,00
1-43-555	120	3	0.5	-	3	3253561435553	33,60
1-43-557	180	3	0.5	-	3	3253561435577	47,70

I-PROFIL-WASSERWAAGE FATMAX® II, MAGNETISCH

Artikel-Nr.	Länge in cm	Anzahl Libellen	Genauigkeit (mm/m)	☞	☒	📊	€
1-43-554	60	3	0.5	-	3	3253561435546	28,90
1-43-556	120	3	0.5	-	3	3253561435560	40,30
1-43-558	200	3	0.5	-	3	3253561435584	57,50

TORPEDO-WASSERWAAGEN

DIE TORPEDO-WASSERWAAGE FATMAX® PRO BESITZT EINE HOHLKEHLE IN DER MESSFLÄCHE UND PASST DAMIT GENAU AUF RUNDE GEGENSTÄNDE WIE ROHRE.

Aufgrund der kompakten Abmessungen ist die handliche Wasserwaage auch für alle Arbeitsumgebungen optimal geeignet, bei denen größere Wasserwaagen nicht eingesetzt werden können.

TORPEDO-WASSERWAAGE FATMAX® PRO, ALUMINIUM, MAGN.

STANLEY
FATMAX



- Robuster Korpus aus druckgegossenem Aluminium
- Vergrößerte, schlagfeste Blocklibellen aus Acryl
- Zwei Winkel bei rotierbarer Libelle (90° / 90°)
- Abgerundete Oberflächen
- Starke Seltenerdminerale
- Hohlkehle in der Messfläche – ideal für gewölbte Flächen
- Genauigkeit: ± 0,5 mm / m – für genaue Messungen und präzises Ablesen

Artikel-Nr.	Länge in cm	Anzahl Libellen	Genauigkeit (mm/m)	☞	☒	📊	€
0-43-609	25	3	0.5	X	6	3253560436094	39,20

TORPEDO-HOHLPROFIL-WASSERWAAGE FATMAX® PRO, MAGN.

STANLEY
FATMAX



- Große & schlagfeste mittlere Blocklibelle: Für Langlebigkeit & Genauigkeit ± 0,5 mm / m
- Um 360° rotierbare Libelle: Für verschiedene Messungen in unterschiedlichen Positionen
- Gummierte Stoßkanten: Für eine erhöhte Lebensdauer
- Starke Seltenerdminerale
- Aluminiumkörper: Robust, aber dennoch ein Leichtgewicht

Artikel-Nr.	Länge in cm	Anzahl Libellen	Genauigkeit (mm/m)	☞	☒	📊	€
XTHTO-42495	22,8	3	0.5	X	1	3253560424954	35,70

TORPEDO-WASSERWAAGE FATMAX® CLASSIC PRO, MAGNETISCH

STANLEY
FATMAX



- Schlankes, modernes Design für ein ergonomisch angenehmes Arbeiten
- Zwei Magnete auf der Rückseite
- Besonders genau und gut zu reinigen dank pulverbeschichteter Oberfläche
- Stoßdämpfende Endkappen
- Vertikale und Horizontale Libellen für effizientes Arbeiten
- Block-Libellen für Haltbarkeit und einfaches Ablesen
- Genauigkeit: ± 0,5 mm / m auf Primärflächen

Artikel-Nr.	Länge in cm	Anzahl Libellen	Genauigkeit (mm/m)	☞	☒	📊	€
FMHT42884-1	23	2	0.5	X	6	3253561428845	27,80

TORPEDO-WASSERWAAGE FATMAX®, ALUMINIUM, MAGNETISCH

STANLEY
FATMAX



- Robuster Korpus aus druckgegossenem Aluminium
- Schlagfeste Blocklibellen aus Acryl
- Vergrößerte mittlere Libelle
- Starke Seltenerdminerale
- Hohlkehle in der Messfläche – ideal für gewölbte Flächen

Artikel-Nr.	Länge in cm	Anzahl Libellen	Genauigkeit (mm/m)	☞	☒	📊	€
0-43-603	22	3	0.5	X	6	3253560436032	30,80

TORPEDO-WASSERWAAGE, ALUMINIUM, MAGNETISCH



- Kompakte Torpedo-Wasserwaage magnetisch
- Robuste Aluminiumausführung

Artikel-Nr.	Länge in cm	Anzahl Libellen	Genauigkeit (mm/m)	☞	☒	📊	€
0-42-465	23	3	1.5	X	6	3253560424657	10,70

TORPEDO-WASSERWAAGE, KUNSTSTOFF MIT ALUMINIUMRAHMEN



- Stabiler Aluminiumrahmen
- Kante mit V-Naht zur besseren Prüfung von zylindrischen Oberflächen
- Gut sichtbare Libellen: horizontal, vertikal, 45°
- Mittlere Libelle zum Schutz vor Beschädigungen in Gummi eingelassen
- Gummierte Stoßkanten
- Magnetische Kante für freihändiges Nivellieren auf metallischen Oberflächen

Artikel-Nr.	Länge in cm	Anzahl Libellen	Genauigkeit (mm/m)	☰	☒	📊	€
0-43-511	23	3	1.5	X	6	3253560435110	32,80

TORPEDO-WASSERWAAGE, KUNSTSTOFF



- Kunststoffausführung (ABS) mit zwei prismatischen Sohlen und drei Libellen
- Eine vertikale, eine horizontale und eine 45° Libelle
- Mit Aufhängeauge

Artikel-Nr.	Länge in cm	Anzahl Libellen	Genauigkeit (mm/m)	☰	☒	📊	€
0-42-294	20	3	2	X	6	3253560422943	8,70

SONSTIGE WASSERWAAGEN

NEIGUNGSWASSERWAAGE



- Gegossene Aluminiumausführung mit prismatischer Sohle, Altuglas® Libelle und Maßeinteilung in Grad, Prozenten und Neigungsverhältnissen
- Wird in einer Holzkiste geliefert
- Genauigkeit: ± 1,5 mm / m

Artikel-Nr.	Länge in cm	Anzahl Libellen	Genauigkeit (mm/m)	☰	☒	📊	€
1-42-262	50	1	1.5	-	1	3253561422621	227,60

SCHNURWASSERWAAGE



- Leichte Aluminium-Ausführung mit 2 Haken für die Nutzung an einer Schnur
- Flache Unterseite
- Für Maurer- und Fliesenarbeiten
- Genauigkeit: ± 1,5 mm / m

Artikel-Nr.	Länge in cm	Anzahl Libellen	Genauigkeit (mm/m)	☰	☒	📊	€
0-42-287	8	1	1.5	-	6	3253560422875	5,10

TASCHEN-WASSERWAAGE



- Magnetische Taschen-Wasserwaage
- Zwei leicht ablesbare Libellen – horizontal und vertikal
- Robustes Kunststoffgehäuse
- Kompakte Größe
- Starke Magnetsohle (Seltenerd-Metall)
- Hohlkehle in der Messfläche – ideal für gewölbte Flächen
- Abmessungen: 84 x 46 x 20 mm
- Genauigkeit: ± 2 mm / m

Artikel-Nr.	Länge in cm	Anzahl Libellen	Genauigkeit (mm/m)	☰	☒	📊	€
0-42-130	8,7	2	2	X	6	3253560421304	9,20

DOSENLIBELLE



- Dosenlibelle mit Fußplatte
- Schwarzes, schlagfestes Kunststoffgehäuse
- Befestigungsmöglichkeit
- Klare Libellenflüssigkeit
- Durchmesser 41 mm
- Vielseitig einsetzbar

Artikel-Nr.	Länge in cm	Anzahl Libellen	Genauigkeit (mm/m)	☰	☒	📊	€
0-42-127	4,1	1	2	X	12	3253560421274	6,60

RICHTLATTEN

ALUMINIUM RICHTLATTE



- Aluminiumkorpus
- Handgriffe und Endkappen aus schlagfestem ABS Kunststoff
- Griffe 1 m voneinander entfernt – komfortable Handhabung
- Vertikale Libelle mit ABS Kunststoff unterfüttert und dauerhaft mit Korpus verschraubt
- Horizontale Libelle mit ABS Kunststoff unterfüttert und dauerhaft mit Korpus verbunden
- Genauigkeit: ± 1 mm / m

Artikel-Nr.	Länge in cm	Breite in cm	Höhe in cm	Anzahl Libellen	☰	☒	📊	€
0-42-323	200	10	18	2	X	5	3253560423230	42,70

WINKEL- UND NEIGUNGSMESSER

DIGITALER WINKELMESSER



- Schenkellänge 40 cm
- Messbereich von 0° bis 225° (Winkel)
- Genauigkeit: ± 0,1°
- Schnelle und genaue Ermittlung von Winkeln
- Genaue Übertragung von Winkeln auf Werkstücke
- Schnellkalibrierung
- Hold-Funktion zum Festhalten und Übertragen des Messergebnisses
- Große LCD-Anzeige, 180° umkehrbar
- Horizontale und vertikale Libellen – schnelle Ermittlung von Winkeln zur Waagerechten oder Senkrechten
- Batterielebensdauer: bis zu 100 Stunden
- Robustes Gehäuse aus eloxiertem Aluminium
- Funktionen: Winkelmessung, Zusatzwinkel, einfacher Gehrungswinkel, Kombi-Winkel-Modus



Artikel-Nr.	Länge in cm	Anzahl Libellen	☰	✉	📦	€
0-42-087	40	2	X	1	3253560420871	125,80

DIGITALER NEIGUNGSMESSER FATMAX® (DIGITALE WASSERWAAGE)

STANLEY
FATMAX



- Messbereich: 0 bis 360° (0 bis 90° Viertelkreise)
- Leicht ablesbare, beleuchtete LCD-Anzeige
- Optionales akustisches Signal bei 0°, 45° und 90°
- Anzeige der Neigungsrichtung im Display
- Messung der Neigung in den Einheiten Grad, Prozent oder mm/m
- Hold- / Copy-Speicherfunktion zum leichten Übertragen der Ergebnisse
- Speicher für neun Messungen
- Einfache Kalibrierfunktion für Bezugswinkel
- Optionale Hintergrundbeleuchtung (automatische Abschaltung nach 5 Minuten)
- Batteriestandanzeige
- Genauigkeit: 0,1° bei 0° und 90°, 0,2° bei 1 bis 89°
- Stromversorgung: 3 x AAA (Batterien im Lieferumfang enthalten)
- Batterielebensdauer: Bis zu 20 Std.



Artikel-Nr.	Länge in cm	Anzahl Libellen	☰	✉	📦	€
0-42-063	40	2	X	1	3253560420635	75,20
0-42-065	60	2	X	1	3253560420659	88,10
0-42-086	120	2	X	1	3253560420864	112,90

MESSRÄDER

MESSRAD FATMAX® MW55

STANLEY
FATMAX



- Stabile Konstruktion aus Stahl - pulverbeschichtet
- Stabiler Seitenständer
- Anzeige und Zählwerk staub- und spritzwassergeschützt
- Zählwerk mit Metallantrieb – Anzeige bis 9.999,99 m
- Groß dimensionierter und leicht bedienbarer Rückstellknopf
- Komfortable Bedienung auch mit Handschuhen

ROBUSTES SCHEIBENRAD MW55D

Artikel-Nr.	Höhe in mm	Gewicht in Gramm	☰	✉	📦	€
1-77-108	400	3.300	-	1	3253561771088	215,20

ROBUSTES SPEICHENRAD MW55S – GERINGES GEWICHT UND LEICHT ZU REINIGEN

Artikel-Nr.	Höhe in mm	Gewicht in Gramm	☰	✉	📦	€
1-77-109	400	2.390	-	1	3253561771095	189,20

MESSRAD DMW30



- Digitales Messrad
- Bidirektionale Messung (in beide Richtungen)
- Automatische Umrechnung von Messeinheiten
- Komfortable Speicherung von bis zu 8 Messungen
- Automatische Ausschaltung nach zwei Minuten ohne Benutzung
- Metall-Faltstiel mit Gummi-Handgriff

Artikel-Nr.	Raddurchmesser (mm)	Genauigkeit	☰	✉	📦	€
1-77-176	254	± 1 %	-	6	3253561771767	189,20

MESSRAD MW40M



- Langlebiges Messrad mit analogem Zählwerk
- Zahnrad getriebenes Zählwerk aus abriebfestem Kunststoff in wetterfestem Gehäuse
- 5-stelliges Zählwerk mit Resetfunktion
- Metall-Faltstiel mit Gummi-Handgriff

Artikel-Nr.	Raddurchmesser (mm)	Genauigkeit	☰	✉	📦	€
1-77-174	318	± 1 %	-	6	3253561771743	99,90

MESSRAD MW20M



- Analoges Messrad mit Aluminium Teleskopstab
- Mit Zahnrad getriebenes Zählwerk aus abriebfestem Kunststoff in wetterfestem Gehäuse
- 5-stelliges Zählwerk mit Resetfunktion, mit Meter- und Dezimeter-Anzeige
- Räder aus hochwertigem ABS-Kunststoff – hergestellt im Präzisions-Spritzguss-Verfahren

Artikel-Nr.	Raddurchmesser (mm)	Genauigkeit	☰	✉	📦	€
1-77-175	100	± 2 %	-	6	3253561771750	62,30

SCHNEID- WERKZEUGE



DIE FATMAX® CARBIDE™ KLINGE

ZEHN MAL LANGLEBIGER ALS STANDARD-KLINGEN



Profis berichteten uns über das Ärgernis des häufigen Klingenswechsels bei ihrem Messer. Grund genug für uns, eine Klinge zu entwickeln, die bis zu zehn Mal langlebiger ist als vergleichbare Klingen. Wolframcarbid, eine Hartmetalllegierung aufgetragen durch einen Hochleistungslaser. Nur Diamanten sind langlebiger und härter.

MESSER MIT ABBRECHKLINGE (CUTTER)

Messer mit 25 & 18 mm Abbrechklingen; mit oder ohne Klingensmagazin: Ideal für Anwendungen, bei denen Rückstände an der Klinge haften bleiben.

Die Abbrechklinge bietet fortwährend scharfe Spitzen, ist aber auch stark und belastbar genug, ohne zu brechen.

Messer mit 9 mm Abbrechklingen: Ideal zum Schneiden von dünnen Folien.

Die schmalere 9 mm Abbrechklinge ist die richtige Größe für dünne Werkstoffe und feine Schnitte, aber auch geeignet für generelle Arbeiten.

CUTTER FATMAX® PRO 25 mm

STANLEY
FATMAX

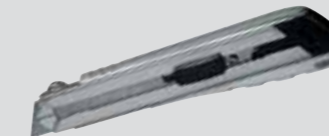

- Metallkorpus – widerstandsfähig und rostfest
- Extra langer Korpus – für beidhändiges, kräftiges Schneiden
- Angerauhte Grifffläche – für besseren Grip auch bei feuchten Händen
- Stärkere Klinge – für besonders starke Beanspruchung
- 4 Ersatzklingen (im Lieferumfang enthalten) können im Klingensmagazin aufbewahrt werden
- Klingensmagazin aus rostfreiem Stahl – leichtgängiges Ein- und Ausziehen der Klinge
- Integrierter Klingenschieber – für sicheres und bequemes Abbrechen der verbrauchten Klingensegmente

Artikel-Nr.	Breite der Klinge in mm	Länge in mm	☞	☒	📊	€
0-10-820	25	210	X	6	3253560108205	26,50

CUTTER FATMAX® MIT MAGAZIN

STANLEY
FATMAX



- Hohe Widerstandskraft der Klinge bei rückwärtigem Schub (bis zu 20 kg)
- Cutter mit Feststellrädchen
- Klingenschieber mit Feder – sicherer Verschluss des Einschubs und Schutz vor Sand und grobem Staub
- Klingenschieber aus rostfreiem Stahl – Klingenschieber aus Bi-Material
- Schnelle Abnahme des Klingenschiebers
- Schneller Klingenswechsel – automatischer Klingenschieber
- Inklusive Abbrechklingen: 0-10-475, 0-10-481 (je 6 Stück) und 0-10-486 (4 Stück)

Artikel-Nr.	Breite der Klinge in mm	Länge in mm	☞	☒	📊	€
0-10-475	9	138	X	6	3253560104757	12,40
0-10-481	18	180	X	6	3253560104818	17,90
1-10-481	18	180	-	6	3253561104817	17,00
0-10-486	25	215	X	6	3253560104863	20,70

CUTTER FATMAX®

**STANLEY
FATMAX**



- Robuster Korpus aus druckgegossenem Aluminium mit rostfreiem Klingenslauf aus Stahl
- Schmales Design für optimale Kontrolle, präzises Schneiden und leichte Aufbewahrung
- Rutschfester Griff für sicheres Schneiden
- Selbstverriegelnder Klingenschlitten – leichtes Aus-, Einschieben und Blockieren der Klinge
- Mit Befestigungsclip

Artikel-Nr.	Breite der Klinge in mm	Länge in mm	☰	☒	📊	€
0-10-411	9	135	X	6	3253560104115	8,00
0-10-421	18	155	X	6	3253560104214	14,70
0-10-431	25	195	X	4	3253560104313	18,80

CUTTER 25 mm



- Fixierung der Klinge durch Gewindeschraube für Sicherheit und Präzision beim Schneiden
- DynaGrip™ Griff aus Bi-Material für sicheres Arbeiten ohne Abrutschen
- 0,7 mm starke Hochleistungsklinge für anspruchsvolle Anwendungen
- Klinge mit sechs abbrechbaren Segmenten (7 Klingenspitzen und -schneiden)

Artikel-Nr.	Breite der Klinge in mm	Länge in mm	☰	☒	📊	€
0-10-425	25	180	X	6	3253560104252	18,70
1-10-425	25	180	-	6	3253561104251	17,80

CUTTER „COMFORT CUT“ (GEWINDERAD) 18 mm



- Leichtgewicht aus Kunststoff – reduziert Ermüdung des Nutzers im Vergleich zu Metall-Messern
- Sicherheit und Präzision beim Schneiden: Fixierung der Klinge durch Gewindeschraube
- Mehr Komfort und bessere Kontrolle beim Schneiden dank des gummierten Komfortgriffs und des ergonomischen, konisch zulaufenden Designs
- Edelstahl-Klingenführung für Stabilität und Langlebigkeit
- Komfortabler und sicherer Klingenswechsel dank des integrierten Klingenschiebers
- Inklusive praktischem Klingensmagazin für bis zu 2 zusätzliche Klängen
- 3 Abbrechklingen pro Stück im Lieferumfang enthalten

Artikel-Nr.	Breite der Klinge in mm	Länge in mm	☰	☒	📊	€
STHT10268-0	18	175	X	6	3253560102685	8,30
STHT10268-1	18	175	-	12	3253561102684	7,60

CUTTER „COMFORT CUT“ (SCHIEBER) 18 mm



- Leichtgewicht aus Kunststoff – reduziert Ermüdung des Nutzers im Vergleich zu Metall-Messern
- Sicherheit und Präzision beim Schneiden: Fixierung der Klinge durch Klingenschieber
- Mehr Komfort und bessere Kontrolle beim Schneiden dank des gummierten Komfortgriffs und des ergonomischen, konisch zulaufenden Designs
- Edelstahl-Klingenführung für Stabilität und Langlebigkeit
- Komfortabler und sicherer Klingenswechsel dank des integrierten Klingenschiebers
- Inklusive praktischem Klingensmagazin für bis zu 2 zusätzliche Klängen
- 3 Abbrechklingen pro Stück im Lieferumfang enthalten

Artikel-Nr.	Breite der Klinge in mm	Länge in mm	☰	☒	📊	€
STHT10266-0	18	175	X	6	3253560102661	8,30
STHT10266-1	18	175	-	12	3253561102660	7,60

CUTTER „EASY CUT“ (SCHIEBER) 18 mm



- Leichtgewicht aus Kunststoff – reduziert Ermüdung des Nutzers im Vergleich zu Metall-Messern
- Sicherheit und Präzision beim Schneiden: Fixierung der Klinge durch Klingenschieber
- Mehr Komfort und bessere Kontrolle beim Schneiden dank des gummierten Komfortgriffs und des ergonomischen, konisch zulaufenden Designs
- Edelstahl-Klingenführung für Stabilität und Langlebigkeit
- Komfortabler und sicherer Klingenswechsel dank des integrierten Klingenschiebers
- Inklusive praktischem Klingensmagazin für bis zu 2 zusätzliche Klängen
- 3 Abbrechklingen pro Stück im Lieferumfang enthalten

Artikel-Nr.	Breite der Klinge in mm	Länge in mm	☰	☒	📊	€
STHT10265-0	18	175	X	6	3253560102654	5,70

CUTTER INTERLOCK™



- Druckgegossener Metall-Korpus für hohe Stabilität und geringes Gewicht
- Patentierte InterLock™ Verbindung sichert die feststehende Klinge durch überlappende Griffhälften
- Einfacher Klingenswechsel ohne Werkzeug
- Sichere Verriegelung der Klinge

Artikel-Nr.	Breite der Klinge in mm	Länge in mm	☰	☒	📊	€
0-10-095	9	135	X	12	3253560100957	8,40
0-10-018	18	165	X	12	3253560100186	11,60
1-10-018	18	165	-	12	3253561100185	11,40
4-10-018	18	165	-	60	3253564100182	11,20

CUTTER MPO 9 mm



- Edelstahl-Klingenführung für leichtes Arbeiten, Stabilität und Langlebigkeit
- Der Griff ist ergonomisch geformt für mehr Komfort
- Fixierung der Klinge mit Gewindeschraube – Sicherheit und Präzision in der Anwendung

Artikel-Nr.	Breite der Klinge in mm	Länge in mm	☰	☒	📊	€
0-10-409	9	135	X	12	3253560104092	7,80
1-10-409	9	135	-	12	3253561104091	6,90

CUTTER AUTOLOCK 9 mm



- Ergonomisches Design mit Bi-Material-Handgriff
- Konisch zulaufender Korpus für extra Stabilität und Präzision
- Metallführung
- Selbstverriegelnder Klingenschlitten – leichtes Aus-, Einschieben und Blockieren der Klinge
- Schnelle Abnahme des Klingenschiebers
- Inklusive 1x STANLEY® Abbrechklinge

Artikel-Nr.	Breite der Klinge in mm	Länge in mm	☰	☒	📊	€
STHT0-10264	9	140	X	6	3253560102647	6,90

CUTTER SM



- Standard Cutter in Kunststoff-Ausführung
- Zweiteiliger Korpus für schnellen Klingenwechsel
- Sicheres Abbrechen der verbrauchten Klinge mit abnehmbarer Endkappe

Artikel-Nr.	Breite der Klinge in mm	Länge in mm	☐	☒	📊	€
0-10-150	9	130	X	12	3253560101503	3,60
1-10-150	9	130	-	24	3253561101502	3,00
0-10-151	18	160	X	12	3253560101510	5,10
1-10-151	18	160	-	24	3253561101519	4,70

CUTTER METALL / KUNSTSTOFF



- Robuster Cutter mit Metall-Kunststoffgehäuse
- Metall-Verstärkungen an hoch belasteten Stellen
- Hohe Zugänglichkeit – flaches Profil für präzise Schnitte auch an schwer erreichbaren Stellen
- Verbessertes Design des Klingenschiebers – für leichtgängigen Klingenschub und genaue Fixierung
- Verriegelung des Schiebers in die gewünschte Position
- Schneller Klingenwechsel ohne Werkzeug – integrierter Klingenbrecher
- Nicht-abfärbende Spitze aus Kunststoff

Artikel-Nr.	Breite der Klinge in mm	Länge in mm	☐	☒	📊	€
STHT10345-0	18	168	X	12	3253560103453	5,30

MESSER MIT EINZIEHBARER KLINGE

Messer mit einziehbarer Klinge bieten eine vergleichbare Leistung wie Messer mit feststehender Klinge. Wenn das Messer nicht verwendet wird, kann die Klinge sicher in das Gehäuse eingefahren werden.

3

MESSER FATMAX® PRO 2-IN-1 MIT EINZIEHBARER KLINGE

STANLEY
FATMAX



- Vielseitige Einsatzmöglichkeiten: zwei Klingen in einem Messer (Haken- und Trapezklinge)
- Robustes Gehäuse aus Zinkdruckguss: leicht und korrosionsbeständig
- Ergonomisches Design – sicherer Halt auch bei kraftvollem Einsatz
- Einlagen aus weichem Kunststoff – für hohe Kontrolle und sicheren Griff
- InterLock™ Verbindung der Griffschalen für sicheren Halt der Klinge
- Schneller Klingenwechsel ohne Werkzeug
- Bis zu 5 Klingen im Griff verstaubar
- Klinge in fünf Positionen fixierbar
- 4 Ersatzklingen im Lieferumfang enthalten (STANLEY® Haken- und Trapezklinge je 2 Stück)

Artikel-Nr.	Länge in mm	☐	☒	📊	€
0-10-789	180	X	6	3253560107895	22,90

MESSER FATMAX® PRO MIT EINZIEHBARER KLINGE

STANLEY
FATMAX



- Robustes Gehäuse aus Aluminium: leicht und korrosionsbeständig
- Ergonomisches Design – sicherer Halt auch bei kraftvollem Einsatz
- InterLock™ Verbindung der Griffschalen für sicheren Halt der Klinge
- Schneller Klingenwechsel ohne Werkzeug
- Magnetische Spitze
- Bis zu 15 Klingen im Griff verstaubar (10 Ersatzklingen im Lieferumfang enthalten)
- Klinge in fünf Positionen fixierbar

Artikel-Nr.	Länge in mm	☐	☒	📊	€
0-10-819	205	X	6	3253560108199	29,60

MESSER FATMAX® MIT INTEGRIERTEM ABBRECHMECHANISMUS

STANLEY
FATMAX

NEU



- Schnelles und sicheres Entfernen gebrauchter Klingensegmente dank des innovativen, einhändig bedienbaren Schnappmechanismus mit Magnet zum Auffangen alter Klingen
- Gute Kontrolle der Klingentiefe dank der Gewindeschraube
- Das Gehäuse der Klingenschiene aus rostfreiem Stahl garantiert Langlebigkeit
- Die Öse bietet eine zusätzliche Sicherung für Arbeiten in der Höhe
- Der Griff aus Bi-Material bietet zusätzlichen Komfort und erhöhte Sicherheit vor Abrutschen

Artikel-Nr.	Beschreibung	☐	☒	📊	€
FMHT10592-0	FATMAX® Messer 18 mm, mit Gewindeschraube	X	1	3253560105921	22,10
FMHT10594-0	FATMAX® Messer 18 mm, mit Klingenschieber	X	1	3253560105945	22,10

TOP TIPP

WENN DU DAS MESSER NICHT VERWENDEST, SOLLTEST DU DIE KLINGEN STETS EINZIEHEN ODER ENTFERNEN.

Verwahre Messer und Klingen immer außerhalb der Reichweite von Kindern.

Ersetze stumpfe Klingen umgehend, um den Werkstoff nicht zu beschädigen und um Den Kraftaufwand beim Schneiden zu reduzieren.

MESSER FATMAX® „EXO“ MIT EINZIEHBARER KLINGE

STANLEY
FATMAX



- Noch schnellerer Klingenwechsel: Erstes Messer mit vollständig herauschiebbarer Klinge für einen schnellen und komfortablen Klingenwechsel
- Bis zu fünf Klingen im Griff verstaubar
- Ergonomisches Design – sicherer Halt auch bei kraftvollem Einsatz
- Einlagen aus weichem Kunststoff – für hohe Kontrolle und sicheren Griff
- 5 FATMAX® Ersatzklingen (11-700) im Lieferumfang enthalten

Artikel-Nr.	Länge in mm				€
FMHT0-10288	190	X	6	3253560102883	19,10

MESSER FATMAX® MIT EINZIEHBARER KLINGE

STANLEY
FATMAX



- Robustes Gehäuse aus Zinkdruckguss: leicht und korrosionsbeständig
- Ergonomisches Design – sicherer Halt auch bei kraftvollem Einsatz
- Einlagen aus weichem Kunststoff – für hohe Kontrolle und sicheren Griff
- InterLock™ Verbindung der Griffschalen für sicheren Halt der Klinge
- Schneller Klingenwechsel ohne Werkzeug
- Magnetische Spitze
- Bis zu 5 Klingen im Griff verstaubar
- Klinge in fünf Positionen fixierbar
- 5 FATMAX® Ersatzklingen im Lieferumfang enthalten

Artikel-Nr.	Länge in mm				€
0-10-778	170	X	6	3253560107789	25,10

MESSER TITAN MIT EINZIEHBARER KLINGE



- Robustes Gehäuse aus Zinkdruckguss: leicht und korrosionsbeständig
- Ergonomisches Design – sicherer Halt auch bei kraftvollem Einsatz
- InterLock™ Verbindung der Griffschalen für sicheren Halt der Klinge
- Schneller Klingenwechsel ohne Werkzeug
- Bis zu 15 Klingen im Griff verstaubar
- Klinge in fünf Positionen fixierbar
- 4 Ersatzklingen im Lieferumfang enthalten

Artikel-Nr.	Länge in mm				€
2-10-122	185	X	12	3253562101228	25,70

MESSER MIT EINZIEHBARER KLINGE



- Körper aus Zinkgussmetall für lange Haltbarkeit
- Handgriff aus Bi-Material – Sicherheit & Komfort
- Leichter und schneller Wechsel der Klinge per Druckkopf
- Klinge in 5 Positionen einziehbar für Verwendung auf unterschiedlichen Materialien
- Klingen Speicher enthält 3 Klingen, verfügt über eine Kapazität für 10 Klingen

Artikel-Nr.	Länge in mm				€
STHT10430-0	170	X	1	3253560104306	10,60

MESSER „UNIVERSAL“ MIT EINZIEHBARER KLINGE



- Körper aus Zinkgussmetall für lange Haltbarkeit
- Premium Handgriff aus Bi-Material – Sicherheit & Komfort
- Leichter und schneller Wechsel der Klinge per Druckkopf
- Klinge in 5 Positionen einziehbar für Verwendung auf unterschiedlichen Materialien
- Klingen Speicher enthält 3 Klingen, verfügt über eine Kapazität für 10 Klingen

Artikel-Nr.	Länge in mm				€
STHT10479-0	170	X	1	3253560104795	12,70

MESSER „PRÄZISION“ MIT EINZIEHBARER KLINGE



- Ergonomisches und extrem kompaktes Design ohne Klingenspeicher ermöglichen besonders präzises Arbeiten, z. B. das Abisolieren von Kabeln
- Körper aus Zinkgussmetall für lange Haltbarkeit
- Handgriff aus Bi-Material – Sicherheit & Komfort
- Leichter und schneller Wechsel der Klinge ohne zusätzliches Werkzeug
- Klinge in 4 Positionen einziehbar für Verwendung auf unterschiedlichen Materialien

Artikel-Nr.	Länge in mm				€
STHT10432-0	155	X	1	3253560104320	16,60

MESSER „RELOAD“ MIT EINZIEHBARER KLINGE



- Schneller Klingenwechsel durch automatischen Klingennachschub
- Bis zu 4 Klingen im Griff verstaubar und eine im Lauf
- InterLock™ Verbindung der Griffschalen für sicheren Halt der Klinge
- Ergonomisches Design – sicherer Halt auch bei kraftvollem Einsatz
- Einlagen aus weichem Kunststoff – für hohe Kontrolle und einen sicheren Griff
- Einfacher Klingenwechsel ohne Werkzeug und schneller Zugriff auf Klingendepot
- Verwendbar mit allen 1992 Trapezklingen aus dem Stanley Sortiment
- Inklusive 5 Klingen im Lieferumfang

Artikel-Nr.	Länge in mm				€
0-10-237	170	X	6	3253560102371	18,40

MESSER 99 E MIT EINZIEHBARER KLINGE



- Robustes Gehäuse aus Zinkdruckguss: leicht und korrosionsbeständig
- Ergonomisches Design – sicherer Halt auch bei kraftvollem Einsatz
- InterLock™ Verbindung der Griffschalen für sicheren Halt der Klinge
- Schneller Klingenwechsel
- Klinge in fünf Positionen fixierbar
- 3 Ersatzklingen im Lieferumfang enthalten

Artikel-Nr.	Länge in mm				€
2-10-099	155	X	12	3253562100993	10,10
1-10-099	155	-	12	3253561100994	8,80

MESSER 088 MIT EINZIEHBARER KLINGE



- Robustes Gehäuse aus ABS-Kunststoff: leicht und schlagfest
- Ergonomisches Design – sicherer Halt auch bei kraftvollem Einsatz
- InterLock™ Verbindung der Griffschalen für sicheren Halt der Klinge
- Schneller Klinsenwechsel ohne Werkzeug
- Bis zu 10 Klinsen im Griff verstaubar

Artikel-Nr.	Länge in mm				€
0-10-088	150	X	12	3253560100889	7,40

SCHNELLWECHSEL-PROFIMESSER MIT EINZIEHBARER KLINGE



- Robustes Gehäuse aus Zinkdruckguss: leicht und korrosionsbeständig
- Ergonomisches Design – sicherer Halt auch bei kraftvollem Einsatz
- Einlagen aus weichem Kunststoff – für hohe Kontrolle und sicheren Griff
- InterLock™ Verbindung der Griffschalen für sicheren Halt der Klinge
- Schneller Klinsenwechsel ohne Werkzeug
- Bis zu 8 Klinsen im Griff verstaubar
- Klinge in fünf Positionen fixierbar
- 3 Ersatzklinsen im Lieferumfang enthalten
- Integrierter Schnurtrenner – verwendbar nur bei vollständig eingezogener Klinge

Artikel-Nr.	Länge in mm				€
0-10-788	180	X	6	3253560107888	20,40

MESSER MIT FESTSTEHENDER KLINGE

PASSEND FÜR ALLE MEHRZWECKKLINGEN VON STANLEY®.

Diese Messer sind für hohe Belastungen konzipiert. Obwohl die Klinge fixiert ist, verfügen die meisten der Messer dieser Bauart über ein Schnellwechselsystem, mit dem die Klinge problemlos ausgetauscht werden kann.

MESSER FATMAX® MIT FESTSTEHENDER KLINGE

STANLEY
FATMAX



- Robustes Gehäuse aus Zinkdruckguss: leicht und korrosionsbeständig
- Ergonomisches Design – sicherer Halt auch bei kraftvollem Einsatz
- Einlagen aus weichem Kunststoff – für hohe Kontrolle und sicheren Griff
- InterLock™ Verbindung der Griffschalen für sicheren Halt der Klinge
- Schneller Klinsenwechsel ohne Werkzeug
- Magnetische Spitze
- Bis zu 5 Klinsen im Griff verstaubar
- 10 FATMAX® Ersatzklinsen im Lieferumfang enthalten

Artikel-Nr.	Länge in mm				€
0-10-780	170	X	6	3253560107802	20,50

MESSER TITAN MIT FESTSTEHENDER KLINGE



- Robustes Gehäuse aus Zinkdruckguss: leicht und korrosionsbeständig
- Ergonomisches Design – sicherer Halt auch bei kraftvollem Einsatz
- InterLock™ Verbindung der Griffschalen für sicheren Halt der Klinge
- Schneller Klinsenwechsel ohne Werkzeug
- Bis zu 15 Klinsen im Griff verstaubar
- 3 Ersatzklinsen im Lieferumfang enthalten

Artikel-Nr.	Länge in mm				€
2-10-550	175	X	12	3253562105509	22,30
1-10-550	175	-	12	3253561105500	23,70

MESSER 199 E MIT FESTSTEHENDER KLINGE



- Robustes Gehäuse aus Zinkdruckguss: leicht und korrosionsbeständig
- Ergonomisches Design – sicherer Halt auch bei kraftvollem Einsatz
- InterLock™ Verbindung der Griffschalen für sicheren Halt der Klinge
- Ersatzklinsen im Griff verstaubar
- 3 Ersatzklinsen im Lieferumfang enthalten (STANLEY® 1992)

Artikel-Nr.	Länge in mm				€
2-10-199	140	X	12	5000366101996	8,40
1-10-199	140	-	12	3253561101991	7,80

MESSER 299 MIT FESTSTEHENDER KLINGE



- Robustes Gehäuse aus Zinkdruckguss: leicht und korrosionsbeständig
- Ergonomisches Design – sicherer Halt auch bei kraftvollem Einsatz
- InterLock™ Verbindung der Griffschalen für sicheren Halt der Klinge
- Ersatzklinsen im Griff verstaubar
- 3 Ersatzklinsen im Lieferumfang enthalten (STANLEY® 1992)

Artikel-Nr.	Länge in mm				€
0-10-299	136	X	12	3253560102999	8,00

MESSER FATMAX® PRO MIT FESTSTEHENDER KLINGE

STANLEY
FATMAX



- Robustes Gehäuse aus Aluminium: leicht und korrosionsbeständig
- Ergonomisches Design – sicherer Halt auch bei kraftvollem Einsatz
- InterLock™ Verbindung der Griffschalen für sicheren Halt der Klinge
- Schneller Klinsenwechsel ohne Werkzeug
- Magnetische Spitze
- Bis zu 15 Klinsen im Griff verstaubar
- 10 Ersatzklinsen im Lieferumfang enthalten

Artikel-Nr.	Länge in mm				€
0-10-818	205	X	6	3253560108182	28,70

SICHERHEITSMESSER

SICHERHEITSSSTUFE 2 – AUTOMATISCHER KLINGENEINZUG

Automatischer Einzug der Klinge beim Loslassen des Schiebers / Hebels.

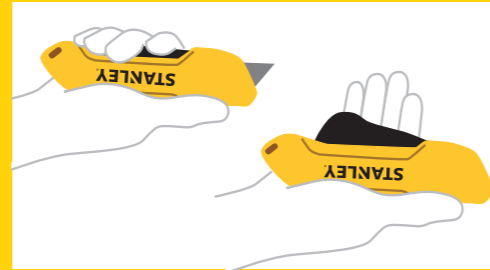

SICHERHEITSMESSER LIGHT MIT ZANGENGRIFF



- Hohe Sicherheit für Mensch und Ware: automatischer Klingeneinzug, sobald der Hebel nicht länger betätigt wird
- Verbesserte Ergonomie: Der Zangenriff sorgt für eine geringere Belastung und ist bei dauerhafter Nutzung und für kleinere Hände ideal
- Der konturierte Griff ermöglicht sicheres Arbeiten ohne Abrutschen und eine bessere Kontrolle beim Schneiden
- Die leichte Kunststoff-Konstruktion reduziert deutlich Ermüdungserscheinungen
- Einfacher und werkzeugloser Klingewechsel – im Lieferumfang ist 1 Sicherheitsklinge mit abgerundeter Spitze enthalten
- Sichere Aufbewahrung dank praktischer Halteröse und Verriegelung

Artikel-Nr.	Länge in mm				€
STHT10368-0	155	X	1	3253560103682	11,40

Passende Sicherheitsklingen auf Seite 89.

SICHERHEITSMESSER 99 E MIT EINZIEHBARER KLINGE



- Automatischer Klingeneinzug bei Loslassen des Vorschubmechanismus
- Reduzierung der Unfallgefahr – kein versehentliches Feststellen der Klinge
- Sicheres Arbeiten unter Berücksichtigung gängiger Unfallverhütungsvorschriften
- Auch für Linkshänder geeignet (Schieber an der Oberseite des Messers)

Artikel-Nr.	Länge in mm				€
0-10-189	155	X	6	3253560101893	14,20
1-10-189	155	-	12	3253561101892	13,80

SICHERHEITSMESSER



- Universell einsetzbares, robustes Sicherheitsmesser
- Automatischer Rückzug der Klinge in das Heft nach Beendigung des Schneidvorganges – hoher Schutz vor Verletzungen
- Ergonomischer Korpus für hohen Komfort und kraftvollen Einsatz
- Klingenschieber von oben zugänglich – geeignet für Rechts- und Linkshänder
- Für gängige Sicherheitsklingen geeignet

Artikel-Nr.	Länge in mm				€
STHT0-10193	165	X	4	3253560101930	17,40

SICHERHEITSKLAPPMESSER



- Automatischer Klingeneinzug bei Loslassen des Vorschubmechanismus – hoher Schutz vor Verletzungen
- Kompaktes Klappmesser zur bequemen Verstauung in der Hosentasche
- 1 Trapezklinge im Lieferumfang enthalten (11-921)
- Empfohlene Ersatzklinge: Trapezklinge 2-11-987 mit gerundeter Spitze

Artikel-Nr.	Länge in mm				€
0-10-243	150	-	12	3253560102432	17,20

SICHERHEITSTUFE 3 – VOLLAUTOMATISCHER KLINGENEINZUG

Doppelte Sicherheit: Die Klinge wird automatisch eingezogen, wenn der Schieber / Hebel nicht länger betätigt wird ODER der Materialkontakt nicht mehr besteht.

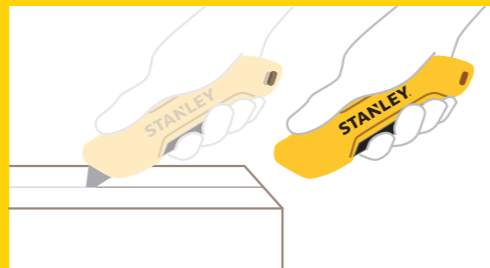

SICHERHEITSMESSER FATMAX® MIT 3-SEITEN-SCHIEBER

STANLEY
FATMAX

Metall-Ausführung



Kunststoff-Ausführung



- Sehr hohe Sicherheit für Mensch und Ware: vollautomatischer Klingeneinzug, sobald der Materialkontakt nicht länger besteht oder der Schieber nicht mehr betätigt wird
- Extragroßer Schieber mit verbesserter Ergonomie für Links- und Rechtshänder. Kann von links, oben oder rechts betätigt werden (3-Seiten)
- Der gummierte Komfortgriff ermöglicht sicheres Arbeiten ohne Abrutschen und eine bessere Kontrolle beim Schneiden
- Ideal für die herausfordernde Arbeitsumgebung dank der robusten und langlebigen Metall-Konstruktion oder in der leichten Kunststoff-Variante
- Verfügt über eine 3-stufige Schnitttiefe und kann so in verschiedenen Anwendungsbereichen eingesetzt werden
- Einfacher und werkzeugloser Klingenwechsel
- Komfortabler Stauraum für Ersatzklingen im Handgriff
- Sichere Aufbewahrung dank praktischer Halteröse und Verriegelung
- Inkl. 4 Klingen – 1x im Messer, 3x im Stauraum

Artikel-Nr.	Beschreibung	Länge in mm	☞	☒	📊	€
FMHT10367-0	Metall-Ausführung	178	X	1	3253560103675	22,90
FMHT10365-0	Kunststoff-Ausführung	178	X	1	3253560103651	17,20

SICHERHEITSMESSER FATMAX® MIT ZANGENGRIFF

STANLEY
FATMAX

Metall-Ausführung



Kunststoff-Ausführung



- Sehr hohe Sicherheit für Mensch und Ware: vollautomatischer Klingeneinzug, sobald der Materialkontakt nicht mehr besteht oder der Hebel nicht länger betätigt wird
- Verbesserte Ergonomie: Der Zangengriff sorgt für eine geringere Belastung und ist bei dauerhafter Nutzung und für kleinere Hände ideal
- Der gummierte Komfortgriff ermöglicht sicheres Arbeiten ohne Abrutschen und eine bessere Kontrolle beim Schneiden
- Ideal für die herausfordernde Arbeitsumgebung dank der robusten und langlebigen Metall-Konstruktion oder in der leichten Kunststoff-Variante
- Einfacher und werkzeugloser Klingenwechsel – im Lieferumfang ist 1 Sicherheitsklinge mit abgerundeter Spitze enthalten
- Sichere Aufbewahrung dank praktischer Halteröse und Verriegelung

Artikel-Nr.	Beschreibung	Länge in mm	☞	☒	📊	€
FMHT10370-0	Metall-Ausführung	155	X	1	3253560103705	22,90
FMHT10369-0	Kunststoff-Ausführung	155	X	1	3253560103699	17,20

Passende Sicherheitsklingen auf Seite 89.

FOLIENSCHNEIDER

SICHERHEITSTUFE 4 – ZURÜCKGESETZTE KLINGE

Komplett zurückgesetzte Klinge, fast unmöglich zu berühren: sehr niedriges Risiko für Verletzungen und ein Höchstmaß an Sicherheit für die Ware.

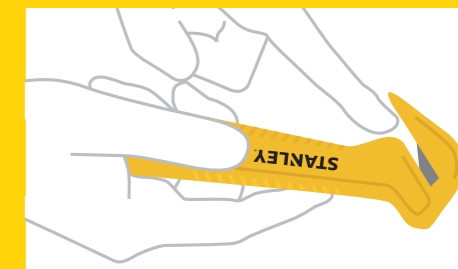

FOLIENSCHNEIDER FATMAX® MIT AUSTAUSCHBARER KLINGE

STANLEY
FATMAX



- Austauschbare Standard Klingen – verbesserte Kosteneffizienz durch längere Lebensdauer
- Gummierter Komfortgriff – sicheres Arbeiten ohne Abrutschen und bessere Kontrolle beim Schneiden
- Multifunktionaler Nutzen dank Klebeband-Trenner aus Metall
- Praktische Halteröse für die sichere Aufbewahrung
- Leichtgewicht – reduziert Ermüdung des Anwenders im Vergleich zu Metall-Messern
- Ausgeprägte Messernase – ermöglicht Durchbohren und Durchschneiden von einfacher und doppelter Wellpappe
- Verdeckt liegende Klinge – äußerst geringes Verletzungsrisiko und ein Höchstmaß an Sicherheit für die Ware
- Wiederverwendbares Produkt

Artikel-Nr.	Länge in mm	☞	☒	📊	€
FMHT10373-0	155	X	1	3253560103736	13,70

FOLIENSCHNEIDER

Mit gummiertem Griff



- Höchste Sicherheit für Mensch und Ware dank der verdeckt liegenden Klinge
- Der gummierte (10356) und der konturierte (10355) Griff sorgt für sicheres Arbeiten ohne Abrutschen und eine bessere Kontrolle beim Schneiden
- Praktisches Einwegmesser – so kann weder die Klinge beim Wechseln verloren gehen noch der Nutzer verletzt werden
- Die leichte Kunststoff-Konstruktion reduziert deutlich Ermüdungserscheinungen
- Die ausgeprägte Messernase hilft beim Durchbohren und Durchschneiden sowohl von einfacher als auch doppelter Wellpappe
- Multifunktionaler Nutzen dank des Klebeband-Trenners
- Praktische Halteröse für eine sichere Aufbewahrung

Mit konturiertem Griff



Artikel-Nr.	Beschreibung	Länge in mm	☒	☒	📦	€
STHT10356-0	Mit gummiertem Griff (Komfort)	165	X	1	3253560103569	4,60
STHT10355-1	Mit konturiertem Griff (Light)	165	X	10	3253561103551	2,29

FOLIENSCHNEIDER „KOMFORT“ MIT ABGERUNDETER MESSERNASE

STANLEY
FATMAX



- Höchste Sicherheit für Mensch und Ware dank der verdeckt liegenden Klinge
- Der gummierte Komfortgriff sorgt für sicheres Arbeiten ohne Abrutschen und eine bessere Kontrolle beim Schneiden
- Praktisches Einwegmesser – so kann weder die Klinge beim Wechseln verloren gehen noch der Nutzer verletzt werden
- Die leichte Kunststoff-Konstruktion reduziert deutlich Ermüdungserscheinungen
- Die abgerundete Messernase ist ideal für das Schneiden jeglicher (Verpackungs-)Folien, wie zum Beispiel Schrumpffolien
- Multifunktionaler Nutzen dank des Klebeband-Trenners aus Metall
- Praktische Halteröse für eine sichere Aufbewahrung

Artikel-Nr.	Beschreibung	Länge in mm	☒	☒	📦	€
STHT10357-1	Kunststoff-Ausführung	190	X	10	3253561103575	4,11

FOLIENSCHNEIDER



- Geschützte Klinge zur Vermeidung von direktem Kontakt und Verletzungen
- Die abgerundete Messernase ist ideal für das Schneiden jeglicher (Verpackungs-)Folien, wie zum Beispiel Schrumpffolien

Artikel-Nr.	Beschreibung	☒	☒	📦	€
0-10-244	Folienstecher	X	12	325356010244	4,80
0-10-245	Ersatzklinge für Folienstecher	X	12	325356010245	1,80

KLAPPMESSER

KLAPPMESSER FATMAX® PRO TWIN BLADE, EINZIEHBARE KLINGEN

STANLEY
FATMAX



- Vielseitig einsetzbares Klappmesser mit zwei Klingen (Trapez- und Hakenklinge)
- Schnelles Wechseln der Klingen ohne Werkzeug – höhere Effizienz und Geschwindigkeit
- Kann zu einer kompakten Größe eingeklappt werden, bequemes Verstauen und hohe Ergonomie
- Jeweils 2 Haken- und Trapezklingen im Lieferumfang enthalten

Artikel-Nr.	Länge in mm	☒	☒	📦	€
XTHTO-10502	180	X	6	3253560105020	23,30

KLAPPMESSER FATMAX® AUTOMATISCHE ÖFFNUNG, EINZIEHBARE KLINGE

STANLEY
FATMAX



- Automatisches Aufklappen durch einfache Knopfbedienung
- Schneller Klingenwechsel ohne Werkzeug
- Klinge in drei Positionen fixierbar
- Bis zu 3 Ersatzklingen im Handgriff verstaubar
- Gürtelclip

Artikel-Nr.	Länge in mm	☒	☒	📦	€
FMHTO-10320	240	X	6	3253560103200	20,80

KLAPPMESSER FATMAX®, EINZIEHBARE KLINGE

STANLEY
FATMAX



- Ergonomisches Design – sicherer Halt auch bei kraftvollem Einsatz
- Schneller Klingenwechsel ohne Werkzeug
- Ersatzklingen im Handgriff verstaubar
- Bandschneider zum Öffnen von Boxen ohne Beschädigung des Inhalts
- 3 Trapezklingen im Lieferumfang enthalten
- Gürtelclip

Artikel-Nr.	Länge in mm	☒	☒	📦	€
0-10-825	140	X	6	3253560108250	20,10

KLAPPMESSER FATMAX®, FESTSTEHENDE KLINGE

STANLEY
FATMAX



- Ergonomisches Design – sicherer Halt und kraftschonender Einsatz auch bei schweren Materialien
- Metallkorpus für lange Haltbarkeit
- Weichstoffeinsätze und Daumenkissen für Komfort und Kontrolle
- Leichtzugängliches Magazin zum Verstauen von neuen und verbrauchten Klingen
- 1 Trapezklinge im Lieferumfang enthalten
- Gürtelclip

Artikel-Nr.	Länge in mm	☒	☒	📦	€
FMHTO-10827	170	X	6	3253560108274	18,00

KLAPPMESSER, EINZIEHBARE KLINGE



- Gebogener Aluminiumkörper: Verbesserte Ergonomie für mehr Komfort beim Schneiden, leicht und langlebig
- Leichter und schneller Wechsel der Klinge per Druckknopf
- Einhändiges Öffnen / Schließen
- Kompaktes Design ohne Klappenmagazin
- Gürtelclip für eine bequeme Aufbewahrung

Artikel-Nr.	Länge in mm				€
STHT10424-0	170	X	1	3253560104245	9,80

QUICKSLIDE™ SPORTMESSER



- Ideal für zahlreiche Anwendungen in Beruf und Freizeit
- Attraktives Design und hohe Funktionalität
- Klinge und Führung werden gemeinsam ein- und ausgeschoben
- Ergonomischer Metallkörper – geformt für maximale Kraftübertragung
- Kompakte Abmessungen
- Klappenwechsel ohne Werkzeug
- Mit Gürtelclip
- Geeignet für alle Standardklingen

Artikel-Nr.	Länge in mm	Beschreibung				€
0-10-810	145	Messer	X	6	3253560108106	18,80
9-10-810	145	Thekendisplay (12 Stück)	-	12	3253569108107	18,60

SPORTMESSER

EIN ATTRAKTIVES PROGRAMM VON HANDLICHEN TASCHEN-, ARBEITS- UND SPORTMESSERN – IDEAL FÜR EINEN GROSSEN ANWENDUNGSBEREICH.

FATMAX® OUTDOOR SPORTMESSER

STANLEY
FATMAX



- Konzipiert für den kraftvollen Einsatz
- Kombinationsklinge – gezahnte Sportklinge 80 mm
- Ergonomisch und schlank geformter Aluminiumkörper mit Aussparungen für die Finger
- Klinge aus rostfreiem Stahl
- Sicherheitsverriegelung der Klinge – kein versehentliches Einklappen der Klinge

Artikel-Nr.	Länge in mm				€
FMHT0-10311	194	X	6	3253560103118	26,00

QUICKSLIDE™ II SPORTMESSER



- Das ideale Sportmesser für Arbeit und Freizeit
- Gezahnte Sportklinge in 75 mm (3") Länge und Trapezklinge
- Klappenschieber aus Zink für Stärke und Haltbarkeit
- Schneller Klappenwechsel ohne Werkzeug
- Ergonomischer Griff – leichtes Öffnen der Sportklinge mit einer Hand
- Klappenschieber der Standardklinge bequem mit Daumen zu betätigen
- Sicherheitsverriegelung der Sportklinge – kein versehentliches Öffnen
- Sicherheitssystem verhindert gleichzeitiges Öffnen beider Klappen

Artikel-Nr.	Länge in mm	Beschreibung				€
0-10-813	120	Messer	X	2	3253560108137	26,00
9-10-813	120	Thekendisplay (12 Stück)	X	12	3253569108138	24,70

SPEZIAL-MESSER

RUNDKLINGEN-CUTTER



- Ideal zum Schneiden von Geraden und Bögen in alle Richtungen
- Für Stoffe, Textilien, Leder, Folien uvm.
- Ergonomischer, rutschfester Handgriff
- Geeignet für Rechts- und Linkshänder
- Robuste Rundklinge angeschliffen und geschärft
- Geeignet für handelsübliche 45 mm Rundklingen

Artikel-Nr.	Länge in mm				€
STHT0-10194	175	X	4	3253560101947	20,10

HOBBYMESSER



- Speziell für sehr genaue Schneidearbeiten
- Mit rundem Metallgriff

Artikel-Nr.	Länge in mm				€
0-10-401	120	X	6	3253560104016	4,80

HOBBYMESSER MIT EINKLAPPBARER KLINGE



- Metall-Körper
- Mit Arretierungsmechanismus ausgestattet
- Klappen können ausgewechselt werden
- 2 Klappen (11-221) im Lieferumfang enthalten

Artikel-Nr.	Länge in mm				€
0-10-598	105	X	12	5000366105987	12,70

KLINGEN

DIE STANLEY® CARBIDE™ TECHNOLOGIE – BIS ZU 10x LANGLEBIGER ALS STANDARD-KLINGEN

STANLEY CARBIDE™ BLADE TECHNOLOGY

Hochgeschwindigkeitsapparaturen garantieren eine haltbare und widerstandsfähige Schneide

Mit einem Hochleistungslaser wird pulverförmiges Wolframcarbid auf der Schneide aufgebracht

Mit Diamant-Schleifrädern wird der optimale Schliff der CARBIDE-Klinge erzielt

Beschichtete Schneidkante - bruchfest und flexibel bei maximaler Härte

FUNKTIONEN & VORTEILE

- Die beste Klinge auf der Baustelle!
- Bis zu 10x langlebiger als Standardklingen
- Nur Diamanten sind langlebiger und härter
- Wolframcarbid-beschichtete Schneide - Maximale Leistung und Härte bei voller Flexibilität und Bruchfestigkeit

ABBRECHKLINGEN

CARBIDE™ ABBRECHKLINGE FATMAX® PRO

STANLEY FATMAX



- Langlebige Klinge von STANLEY® – bis zu 10x langlebiger als Standardklingen
- Wolframcarbidbeschichtete Hartmetalllegierung aufgetragen durch einen Hochleistungslaser
- Nur Diamanten sind langlebiger und härter
- Beschichtete Schneidkante – bruchfest und flexibel bei maximaler Härte

Artikel-Nr.	Größe in mm	Beschreibung	☒	☒	☒	€
STHT0-11818	18	5 Stück (SB-verpackt)	X	10	3253560118181	8,80
STHT2-11818	18	10 Stück im Spender (SB-verpackt)	X	10	3253562118189	12,70
STHT8-11818	18	50 Stück in Box	X	10	3253568118183	41,20
STHT0-11825	25	5 Stück (SB-verpackt)	X	10	3253560118259	14,00
STHT3-11825	25	20 Stück (SB-verpackt)	X	10	3253563118256	39,10

ABBRECHKLINGE FATMAX®

STANLEY FATMAX



- Patentierte, induktionsgehärtete Schneide. Schärfere Schnitte, höhere Haltbarkeit, längere Lebensdauer
- Ideal für eine Vielzahl von Materialien (z.B. Papier, Karton, Leder, Folien und Kunststoffe)
- Bis zu 2x langlebiger*

Artikel-Nr.	Größe in mm	Beschreibung	☒	☒	☒	€
0-11-718	18	5 Stück (SB-verpackt)	X	10	3253560117184	4,30
1-11-718	18	100 Stück in 10 Spendern à 10 Stück	-	12	3253561117183	54,80
3-11-718	18	50 Stück in Box	-	1	3253563117181	20,50
0-11-725	25	5 Stück ohne Spender, SB-Karte	X	6	3253560117252	6,60
2-11-725	25	10 Stück im Spender, SB-Karte	X	10	3253562117250	10,80
3-11-725	25	20 Stück in Kunststoffbox	-	10	3253563117259	19,50

*Bei normaler Verwendung im Vergleich mit STANLEY® Standard Abbrechklingen

ABBRECHKLINGE



- Mit gerader Schneide
- 11-301 und 11-325: 7 abbrechbare Segmente (8 Klingenspitzen)
- 11-300: 12 abbrechbare Segmente (13 Klingenspitzen)
- 0,7 mm stark

Artikel-Nr.	Größe in mm	Beschreibung	☒	☒	☒	€
0-11-300	9	SB-Karte Spender (10x1)	X	10	3253560113001	4,70
1-11-300	9	Spender (10x10)	-	1	3253561113000	37,10
2-11-300	9	Spender (5x1)	X	10	3253562113009	4,10
0-11-301	18	10 Stück im Spender (SB-verpackt)	X	10	3253560113018	6,20
2-11-301	18	5 Stück (SB-verpackt)	X	10	3253562113016	4,20
1-11-301	18	Spender (10x10)	-	1	3253561113017	44,20
3-11-301	18	Box (50x1)	-	1	3253563113015	19,70
STHT9-11301	18	Thekendisplay, 50 Spender à 10 Stk.	X	1	3253569113019	210,50
0-11-325	25	SB-Karte Spender (10x1)	X	10	3253560113254	10,40
1-11-325	25	Box (20x1)	-	10	3253561113253	18,70

ABBRECHKLINGE EXTRA STARK, 18 mm



- Mit gerader Schneide
- 7 abbrechbare Segmente (8 Klingenspitzen)
- Extra stark für intensiven Gebrauch
- Spender mit Abbrechvorrichtung und Aufbewahrungsmöglichkeit für verbrauchte Segmente

Artikel-Nr.	Größe in mm	Beschreibung	☒	☒	☒	€
0-11-219	18	SB-Karte Spender (8x1)	X	10	3253560112196	5,30

TRAPEZKLINGEN

CARBIDE™ TRAPEZKLINGE FATMAX® PRO

STANLEY FATMAX



- Langlebige Klinge von STANLEY® – bis zu 10x langlebiger als Standardklingen
- Wolframcarbidbeschichtete Hartmetalllegierung aufgetragen durch einen Hochleistungslaser
- Nur Diamanten sind langlebiger und härter
- Beschichtete Schneidkante – bruchfest und flexibel bei maximaler Härte

Artikel-Nr.	Länge der Klinge in mm	Höhe in mm	Beschreibung	☒	☒	☒	€
0-11-800	62	19	5 Stück, SB-Karte	X	10	3253560118006	6,70
2-11-800	62	19	10 Stück im Spender, SB-Karte	X	10	3253562118004	11,50
8-11-800	62	19	50 Stück im Großspender	X	10	3253568118008	38,30

TRAPEZKLINGE FATMAX®

STANLEY
FATMAX



- Patentierte, induktionsgehärtete Schneide – schärfere Schnitte, höhere Haltbarkeit & längere Lebensdauer
- Ideal für eine Vielzahl von Materialien (z.B. Papier, Karton, Leder, Folien und Kunststoffe)
- Bis zu 75 % schärfer* – bis zu 2x langlebiger* – bis zu 20 % stärker* – Bruchfest bis zu 35 kg**
- Erhältlich im komfortablen Spender zur Wandmontage (4-11-700 (50 Stück), 1-11-700 (100 Stück)) – sichere Entnahme von einzelnen Klingen in der Werkstatt
- Wärmebehandelte Schneide: höhere Widerstandskraft, verlängerte Haltbarkeit
- Neue Geometrie der Klinge – größere Schneidfläche
- Wärmebehandelte Klinge – bruchfest, bleibt flexibel und federt zurück

Artikel-Nr.	Länge der Klinge in mm	Höhe in mm	Beschreibung				€
0-11-700	63	20	5 Stück, SB-Karte	X	10	3253560117009	3,40
2-11-700	63	20	10 Stück im Spender, SB-Karte	X	10	3253562117007	5,80
4-11-700	63	20	50 Stück im Großspender	-	1	3253564117005	22,90
1-11-700	63	20	100 Stück im Großspender	-	1	3253561117008	37,90

* Angaben basieren auf Durchschnittswerten im Vergleich mit einer STANLEY® 1992 Standardklinge, ** Basierend auf 3-Punkt-Biegetest

TRAPEZKLINGE 1991



- Für allgemeine Schneidearbeiten (Papier, Pappe, Leder etc.)

Artikel-Nr.	Länge der Klinge in mm	Höhe in mm	Beschreibung				€
0-11-911	50	19	ohne Lochung, 5 Stück, SB-Karte	X	10	5000366119113	2,70
2-11-911	50	19	ohne Lochung, 10 Stück im Spender, SB-Karte	X	10	3253562119117	4,30
1-11-911	50	19	ohne Lochung, 100 Stück in Kunststoffbox	-	1	3253561119118	31,80

TRAPEZKLINGE 1992



- Für allgemeine und schwere Schneidearbeiten
- Ideal für Teppich, Vinyl und andere Materialien, bei denen eine stärkere Klinge benötigt wird

Artikel-Nr.	Länge der Klinge in mm	Höhe in mm	Beschreibung				€
0-11-921	62	19	ohne Lochung, 5 Stück, SB-Karte	X	10	5000366119212	3,10
2-11-921	62	19	ohne Lochung, 10 Stück im Spender, SB-Karte	X	10	3253562119216	5,40
3-11-921	62	19	ohne Lochung, 10 Stück im einzelnen Spender	-	10	3253563119215	5,20
1-11-921	62	19	ohne Lochung, 100 Stück in Kunststoffbox	-	1	3253561119217	36,50
4-11-921	62	19	ohne Lochung, 400 Stück in Kunststoffbox	-	1	3253564119214	86,70

SICHERHEITSKLINGEN

TRAPEZKLINGE 1992 (GERUNDET)



- Für allgemeine und schwere Schneidearbeiten
- Mit abgerundeten Spitzen

Artikel-Nr.	Länge der Klinge in mm	Höhe in mm	Beschreibung				€
2-11-987	62	19	10 Stück im Spender, SB-Karte	X	10	3253562119872	3,60

HAKENKLINGEN

HAKENKLINGE 1996™



- Besonders geeignet zum Schneiden von Verpackungen, Bodenbelägen und Plastik-Verschalungen

Artikel-Nr.	Länge der Klinge in mm	Höhe in mm	Beschreibung				€
0-11-983	50	19	ohne Lochung, 5 Stück, SB-Karte	X	10	5000366119618	4,50
2-11-983	50	19	ohne Lochung, 10 Stück im Spender, SB-Karte	X	10	3253562119834	7,80
1-11-983	50	19	ohne Lochung, 100 Stück in Kunststoffbox	-	1	3253561119835	60,40

SPEZIALKLINGEN

KLINGE FÜR HOBBYMESSER



- Ersatzklinge aus gehärtetem Stahl für Hobbymesser 0-10-401
- Spitzwinkelige Klinge für präzise Schnitte

Artikel-Nr.	Länge der Klinge in mm	Beschreibung				€
0-11-411	45	3 Stück, SB-Karte	X	10	3253560114114	3,80

KLINGE 5901



- Mit gerader Schneide

Artikel-Nr.	Länge der Klinge in mm	Beschreibung	☐	☒	📦	€
0-11-221	60	3 Stück, SB-Karte	X	10	3253560112219	3,80
1-11-221	60	50 Stück in Box	-	1	3253561112218	40,70

KONKAVKLINGE 5192



- Spezielle Form für präzises Schneiden bei Schablonen etc.
- Besonders wichtig z.B. bei Lederarbeiten

Artikel-Nr.	Länge der Klinge in mm	Höhe in mm	Beschreibung	☐	☒	📦	€
1-11-952	60	19	100 Stück in Box	-	1	3253561119521	63,10

SONSTIGE SCHNEIDWERKZEUGE

FENSTERSCHABER



- Halter aus gelbem Kunststoff mit auswechselbarer Klinge
- Zum Entfernen von Farbe und Aufklebern auf Glas
- Mit Schutzkappe und Klinge 1992 (11-916)

Artikel-Nr.	Breite der Klinge in mm	Länge in mm	☐	☒	📦	€
0-28-590	60	170	X	12	5000366105932	3,50

PROFESSIONELLER GLASSCHABER



- Robuster Halter aus rostfreiem Edelstahl
- Klinge kann einfach herausgeschoben und fixiert werden
- Ersatzklingen leicht auswechselbar
- Zum Entfernen von Farb- und Plakatresten usw. auf Glas, Türen, Fliesen usw.
- Schiebbar und fixierbar
- 10 Klingen im Lieferumfang enthalten

Artikel-Nr.	Beschreibung	☐	☒	📦	€
0-28-500	Professioneller Glasschaber, Länge 155 mm	X	10	3253560285005	5,70
0-28-510	Ersatzklingen für Glasschaber, 10 Stück	X	10	3253560285104	4,10
1-11-515	Ersatzklingen für Glasschaber, 100 Stück	X	100	3253561115158	22,00

KUNSTSTOFFFROHRSCNEIDER



- Schneidet Kunststoffrohre bis 28 mm Durchmesser, Abschlussprofile (Fliesenprofile), Schläuche, Kunststoffprofile und Kabelkanäle
- Präzisionsklinge aus rostfreiem Stahl
- Ergonomischer Griff für maximale Hebelwirkung
- Vielseitig einsetzbares Schneidwerkzeug für eine Vielzahl von Materialien

Artikel-Nr.	Länge in mm	☐	☒	📦	€
0-70-450	298	X	6	3253560704506	33,60

ALLESSCHNEIDER



- Titanbeschichtete Klingen für hohe Lebensdauer
- Bi-Material Griff für Komfort
- Aus einem Stück gefertigt – für hohe Haltbarkeit
- Öffnung durch Federmechanismus
- Zum Schneiden von dünnem Feinblech und Aluminium, PVC, Pappe, Gummi, Leder und dünneren Bodenbelägen, Elektrokabeln, Kunststoffrohren und isolierendem Schaumstoff

Artikel-Nr.	Länge in mm	☐	☒	📦	€
STHT0-14103	255	X	4	3253560141035	19,30

ALLZWECKSCHERE



- Fein gezahnte Klingen für saubere Schnitte und zum festen Halt des Werkstücks
- Klinge aus rostfreiem Stahl für lang anhaltende Schärfe und präzises Schneiden
- Ergonomischer Handgriff für müheloses und komfortables Schneiden
- Schneidet Textilien, Folien, Verpackungsmaterialien und vieles andere

Artikel-Nr.	Länge in mm	☐	☒	📦	€
STHT0-14102	240	X	4	3253560141028	10,40

MESSERHOLSTER

MESSERHOLSTER FATMAX®

STANLEY
FATMAX



- Starkes, schneidfestes 600 Denier Polyester für eine lange Lebensdauer
- Reibungs- und schnittfeste Innenseiten
- Stabile, robuste Nähte – haltbar und langlebig
- Starker Gürtelclip
- Kleines Zusatzfach zur Aufbewahrung von Ersatzklingen
- Für alle STANLEY® Messertypen geeignet

Artikel-Nr.	Beschreibung				€
0-10-028	Messerholster FATMAX®	X	6	3253560100285	13,40

BLECHSCHERE FATMAX® ERGO, 250 mm

STANLEY
FATMAX



- Premium-Blechscherer mit niedriger Griffweite – deutliche Reduzierung des Verletzungsrisikos
- Höherer Komfort bei geringerer Ermüdung und Belastung von Sehnen und Bändern
- Verbessertes Design der Schneiden, Kombination aus griffiger und glatter Schneide für hohen Halt im Werkstoff und sauberem Schnittbild
- Neues Hebeldesign – niedriges Profil für maximale Zugänglichkeit bei maximaler Stärke
- Markierungen auf den Schneiden – kein zeitintensives Messen oder Markieren
- Schmale Konstruktion, leicht zu verstauen und zu entnehmen
- Schnelles Öffnen mit einer Hand

Artikel-Nr.	Beschreibung				€
FMHT73755-0	Blechscherer FATMAX® ERGO, links (rot)	X	4	3253560737559	34,10
FMHT73756-0	Blechscherer FATMAX® ERGO, gerade (gelb)	X	4	3253560737566	34,10
FMHT73557-0	Blechscherer FATMAX® ERGO, rechts (grün)	X	4	3253560735579	34,10

BLECHSCHEREN

BLECHSCHERE FATMAX®

STANLEY
FATMAX



- Kunststoffhandgriff aus Bi-Material für mehr Komfort und Abgleitschutz
- Chromveredelte Scherenteile
- Geschmiedete Stahllegierung (Chrom-Molybdän)
- Patentierte Scharnierteile für einfache Handhabung
- Einhandbedienung – automatischer Schnappriegel (löst sich mit Druck auf den Griff)
- Zuschnitte bis 1,2 mm bei Blech und 0,7 mm bei Edelstahl
- Doppelt beschlagene Federung für lange Lebensdauer
- Geeignet für Blech, Aluminium, Kunststoffplatten, Maschendraht, Leder, Kupfer und Plastik

Artikel-Nr.	Beschreibung				€
2-14-562	Blechscherer FATMAX®, links (rot), 250 mm	X	6	3253562145628	28,10
2-14-563	Blechscherer FATMAX®, gerade (gelb), 250 mm	X	6	3253562145635	28,10
2-14-564	Blechscherer FATMAX®, rechts (grün), 250 mm	X	6	3253562145642	28,10
2-14-566	Blechscherer FATMAX®, gerade (gelb), 300 mm	X	6	3253562145666	37,60
2-14-567	Blechscherer FATMAX®, mit Durchlauf links (rot), 250 mm	X	6	3253562145673	37,60
2-14-568	Blechscherer FATMAX®, mit Durchlauf rechts (grün), 250 mm	X	6	3253562145680	37,60

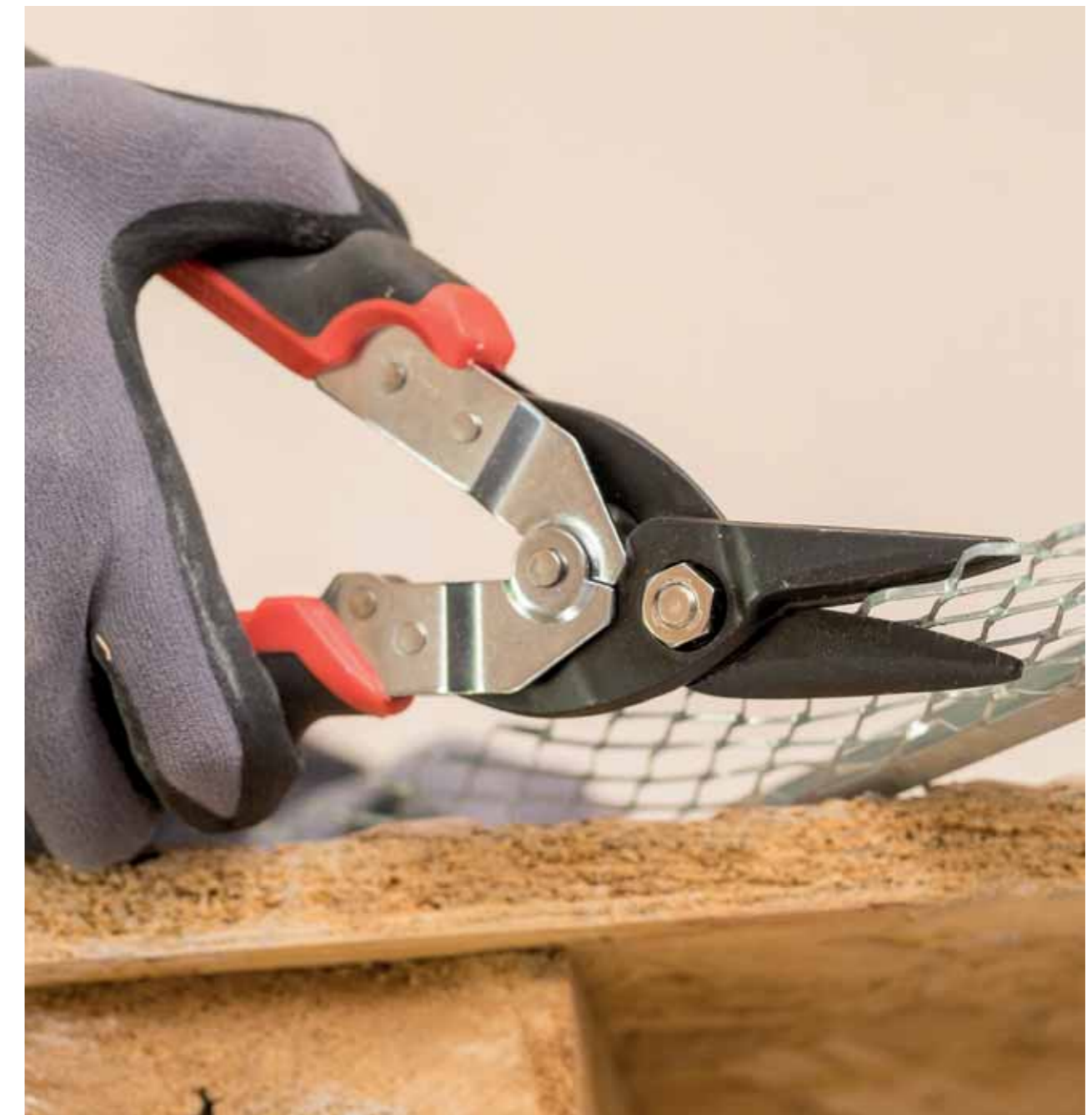

SÄGEN



HANDSÄGEN

SÄGEN KANN SO EINFACH SEIN



HOHE STABILITÄT UND PRÄZISION
0,7 mm starkes Sägeblatt



VERSCHRAUBTER UND VERSCHWEISSTER GRIFF
Aus Bi-Material – für maximale Sicherheit und hohen Komfort



VERBESSERTE 2X HARTPOINT-VERZÄHNUNG
Für längere Nutzungsdauer

AGGRESSIVE VERZÄHNUNG MIT 3 SCHNEIDKANTEN
Für schnelleres und genaueres Sägen



SÄGEN FÜR GROBE KONSTRUKTIONSARBEITEN

Bretter
Stützbalken
Ansatzrahmen
Spanplatten
Grünes Holz
Gipskartonplatten
Gasbetonsteine



SÄGEN FÜR FEINARBEITEN

Parkett
Sockelleisten
Wandverkleidung
Zargen
Paneele
Bodenbeläge
PVC-Rohre



SÄGEN FÜR SPEZIALARBEITEN

Laminat
Trockenbau



	ANWENDBUNGSBEREICH	ZÄHNUNG
KONSTRUKTION	Allgemeine Konstruktionsarbeiten, Zimmereiarbeiten, Ständerwerke, Balken, Bohlen, grober Zuschnitt	GROBE ZÄHNUNG 7 Zähne pro Inch
ENDBEARBEITUNG	Zargen, Wand- und Deckenverkleidungen, Bodenbeläge, Laminat und Parkett, PVC	FEINE ZÄHNUNG 11 Zähne pro Inch
SPEZIALAUFGABEN	Bodenbeläge, PVC- und Kunststoffrohre, Gipskartonplatten und Trockenbauelemente, Gasbeton	SPEZIALSÄGEN Mit verschiedenen Zahnungen und Zahngrößen für spezifische Aufgaben

HOLZSÄGEN

FATMAX® GEN2 HANDSÄGE APPLIFLON®

STANLEY
FATMAX



- Tri-Material Handgriff – Aluminiumverstärkung garantiert eine hohe Stabilität
- Verbesserte 2X Hardpoint-Verzahnung für längere Nutzungsdauer
- Aggressive Verzahnung mit 3 Schneidkanten für schnelleres und genaueres Sägen auf Hieb und Stoß
- 45°- und 90°-Anschlag
- 7 Zähne / Inch für grobe Arbeiten und 11 Zähne / Inch für feine Arbeiten
- 1 mm dickes Sägeblatt für hohe Stabilität und Präzision
- Appliflon® Beschichtung für schnelles Sägen und optimalen Rostschutz
- Klingenschutz aus Kunststoff

Artikel-Nr.	Länge in mm	Anzahl Zähne / Inch	☞	☒	📊	€
2-20-528	380	7	-	4	3253562205285	41,70
2-20-529	500	7	-	4	3253562205292	45,50
2-20-530	550	7	-	4	3253562205308	47,20
2-20-533	450	11	-	4	3253562205339	45,90

JETCUT® HANDSÄGE



- Verschraubter und verschweißter Griff aus Bi-Material für maximale Sicherheit und hohen Komfort
- Verbesserte 2X Hardpoint-Verzahnung für lange Nutzungsdauer
- Aggressive Verzahnung mit 3 Schneidkanten für schnelles und genaues Sägen
- 45°- und 90°-Anschlag
- 7 Zähne / Inch für grobe Arbeiten und 11 Zähne / Inch für feine Arbeiten
- 0,7 mm starkes Sägeblatt für höhere Stabilität und Präzision

Artikel-Nr.	Länge in mm	Anzahl Zähne / Inch	☞	☒	📊	€
2-15-281	380	7	-	6	3253562152817	23,40
2-15-283	450	7	-	6	3253562152831	25,10
2-15-288	500	7	-	6	3253562152886	26,60
2-15-289	550	7	-	6	3253562152893	27,30
2-15-594	380	11	-	6	3253562155948	23,40
2-15-595	450	11	-	6	3253562155955	25,10
2-15-599	500	11	-	6	3253562155993	26,60
2-15-244	550	11	-	6	3253562152442	28,00

JETCUT™ LAMINATSÄGE



- Spezialsäge zum Bearbeiten von Laminat
- Reduzierter Reibungswiderstand durch beschichtetes Sägeblatt
- Verschraubter und verschweißter Griff aus Bi-Material für maximale Sicherheit und hohen Komfort
- Verbesserte 2X Hardpoint-Verzahnung für längere Nutzungsdauer
- Aggressive Verzahnung mit 3 Schneidkanten für schnelleres und genaueres Sägen
- 45°- und 90°-Anschlag
- 11 Zähne / Inch für besonders saubere Kanten, Hartholz, laminierte Bretter und Kunststoff
- Gruppenverzahnung für extrem schnelles Sägen
- 0,7 mm starkes Sägeblatt für höhere Stabilität und Präzision

Artikel-Nr.	Länge in mm	Anzahl Zähne / Inch	☰	☒	📊	€
2-20-180	450	11	-	6	3253562201805	24,10

SHARPCUT™ HANDSÄGE



- Verschraubter und verschweißter Griff aus Bi-Material für maximale Sicherheit und hohen Komfort
- Verbesserte 2X Hardpoint-Verzahnung für lange Nutzungsdauer
- Aggressive Verzahnung mit 3 Schneidkanten für schnelles und genaues Sägen
- 45°- und 90°-Anschlag
- 7 Zähne / Inch für grobe Arbeiten und 11 Zähne / Inch für feine Arbeiten
- 0,85 mm starkes Sägeblatt für höhere Stabilität und Präzision

Artikel-Nr.	Länge in mm	Anzahl Zähne / Inch	☰	☒	📊	€
STHT20367-1	500	7	-	1	3253561203671	13,20
STHT20369-1	380	11	-	1	3253561203695	12,10
STHT20370-1	450	11	-	1	3253561203701	14,30



FEIN-, RÜCKEN- & FURNIERSÄGEN

FEINSÄGE FATMAX®, UMLEGBAR

STANLEY
FATMAX



- Extra breites Blatt für stabile Sägenführung
- Mit Stahl verstärkter Rücken für gerade Schnitte
- Umlegbarer Handgriff für verbesserten Zugang in beengten Räumen
- Neuer, ergonomisch geformter Handgriff für komfortablen Einsatz
- Gefederter Druckschalter für den schnellen Wechsel des Handgriffs von links auf rechts

Artikel-Nr.	Länge in mm	Höhe in mm	Anzahl Zähne / Inch	☰	☒	📊	€
0-15-252	250	55	13	-	6	3253560152529	14,00

RÜCKEN- UND FURNIERSÄGE FATMAX®

STANLEY
FATMAX



- Ideal für alle Holztypen, Lamine, Plastik- und Kunststoffrohre
- 0,7 mm dickes Sägeblatt für hohe Stabilität und Präzision
- Feine Zahnung mit 13 Zähne / Inch
- Verschraubter und verschweißter Handgriff aus schlagfestem ABS Kunststoff – für maximale Sicherheit und hohen Komfort
- 45°- und 90°-Anschlag – schneller Bezugspunkt für Schnitte
- Aggressive Verzahnung mit 3 Schneidkanten für schnelleres und genaueres Sägen
- Sägt auf Zug und Stoß
- Ergonomischer Handgriff mit Fingeraussparung ermöglicht kontrollierten Schnittbeginn

RÜCKENSÄGE FATMAX®

Artikel-Nr.	Länge in mm	Anzahl Zähne / Inch	☰	☒	📊	€
2-17-202	350	13	X	6	3253562172020	24,40

FURNIERSÄGE FATMAX®

Artikel-Nr.	Länge in mm	Anzahl Zähne / Inch	☰	☒	📊	€
2-17-204	300	13	X	6	3253562172044	22,40

STICHSÄGEN

STICHSÄGE FATMAX®

STANLEY
FATMAX



- Hochwertige Stichsäge für den Trockenbau und weitere Einsatzbereiche
- Geschärfte Spitze und starkes Blatt zum leichten Durchstoßen von Gipskarton
- Aggressive JetCut™ Verzahnung mit 3 Schneidkanten für schnelles und genaues Sägen
- Ergonomisch geformter Handgriff aus Bi-Material
- Großes Polster am Griffende für leichtes Drehen der Klinge im Gipskarton
- 2-20-556: Säge und Tasche / 7-20-556: Display (10x 2-20-556)

Artikel-Nr.	Länge in mm	Anzahl Zähne / Inch				€
0-20-556	355	7	X	6	3253560205560	21,00
2-20-556	355	7	X	6	3253562205568	24,10
7-20-556	355	7	-	10	3253567205563	24,10

KLAPP-STICHSÄGE FATMAX®

STANLEY
FATMAX



- Hochwertige Stichsäge für den Trockenbau und weitere Einsatzbereiche
- Geschärfte Spitze und starkes Blatt zum leichten Durchstoßen von Gipskarton
- Aggressive JetCut™ Verzahnung mit 3 Schneidkanten für schnelles und genaues Sägen
- Ergonomisch geformter Handgriff aus Bi-Material
- Großes Polster am Griffende für leichtes Drehen der Klinge im Gipskarton
- Blatt sicher in 3 Positionen fixierbar (90°, 135°, 180°) für maximale Flexibilität und Einsatz auch in Ecken
- Einklappbares Blatt für erhöhte Sicherheit

Artikel-Nr.	Länge in mm	Anzahl Zähne / Inch				€
FMHT0-20559	355	7	X	6	3253560205591	19,30

STICHSÄGE STANLEY®

- Stichsagen für den Trockenbau und weitere Einsatzbereiche
- Geschärfte Spitze und stärkeres Blatt zum leichten Durchstoßen von Gipskarton
- Aggressive Verzahnung für schnelles und genaues Sägen

STICHSÄGE MIT KUNSTSTOFFGRIFF



Artikel-Nr.	Länge in mm	Anzahl Zähne / Inch				€
0-15-556	152	6	X	6	3253560155568	11,90

STICHSÄGE MIT ERGONOMISCHEN HOLZGRIFF



Artikel-Nr.	Länge in mm	Anzahl Zähne / Inch				€
0-15-206	152	6	X	6	3253560152062	10,70

STICHSÄGE FATMAX®

STANLEY
FATMAX



- Kompass-Säge zum Ausarbeiten von Figuren, Schnittmustern und Formen
- 0,7 mm dickes Sägeblatt (Grobe Zahnung mit 9 Zähne / Inch) für hohe Stabilität und Präzision
- Handgriff aus schlagfestem ABS Kunststoff – robust und haltbar
- Optimale Kontrolle beim Sägebeginn und bei Detailarbeiten mit minimalem Krafteinsatz
- Ergonomischer Handgriff mit Fingeraussparung, nützlich für höhere Kontrolle
- Verschraubter und verschweißter Griff aus Bi-Material – maximale Sicherheit und Komfort

Artikel-Nr.	Länge in mm	Anzahl Zähne / Inch				€
2-17-205	300	9	X	6	3253562172051	19,50

ZUGSÄGEN

JAPANSÄGE FATMAX®

STANLEY
FATMAX



- Sägeblatt mit grober und feiner Zahnung (7 bzw. 14 Zähne / Inch)
- JetCut™ Verzahnung – aggressiv durch 3 Schneidflächen für schnelles und genaues Sägen
- Bi-Material-Griff – ergonomisch durch DynaGrip™
- Flexibles Sägeblatt für schwierige Arbeiten – nachschärfbar
- Sägeblattwechsel ohne Werkzeug – Austausch durch Drücken der Arretiertaste

JAPANSÄGE FATMAX® FEIN & GROB

Artikel-Nr.	Länge in mm	Anzahl Zähne / Inch				€
0-20-501	600	14 / 7	X	4	3253560205010	43,70



JAPANSÄGE FATMAX® FEIN

Artikel-Nr.	Länge in mm	Anzahl Zähne / Inch				€
0-20-500	600	14	X	4	3253560205003	37,80

MINI ZUGSÄGE FATMAX®

STANLEY
FATMAX



- Mini Zugsäge zum Durchtrennen von Zapfen und Überlappungsverbindungen, besonders geeignet für präzise und feine Schnitte
- Biegsames Blatt für flüssiges Schneiden von Zapfen und Holzdübeln
- 23-Punkt Zahngeometrie für schnelle und saubere Schnitte auf Zug
- Neuer, ergonomisch geformter Handgriff für komfortablen Einsatz
- Doppelseitiges Sägeblatt für bequemes Sägen von links oder rechts

Artikel-Nr.	Länge in mm	Anzahl Zähne / Inch				€
0-20-331	120	17 / 23	X	6	3253560203313	20,90

BÜGELSÄGEN



BÜGELSÄGE HP STANDARD HOBELZAHNUNG



- Durch Hobelzahnung besonders für grünes Holz geeignet
- Ovaler, röhrenförmiger Stahlrahmen für mehr Stabilität
- Einfaches Auswechseln des Blattes durch Spannfixiersystem
- Hardpoint-Hobelzahnung – lange Nutzungsdauer ohne Schärfen
- Mit integriertem Handschutz aus Stahl
- Sägeblatt mit 1 Zahn / Inch ausgestattet

Artikel-Nr.	Länge in mm				€
1-15-379	530	-	12	3253561153792	11,30
1-15-368	610	-	12	3253561153686	12,10
1-15-403	750	-	12	3253561154034	12,70

BÜGELSÄGE HP FÜR METALL & HOLZ



- Metallsägeblatt und Holzsägeblatt im Lieferumfang enthalten
- Knöchelschutz aus Metall
- Aus hochwertigem Stahl
- Hardpoint-Verzahnung für längere Nutzungsdauer ohne Schärfen
- Schnelles Wechseln und Spannen des Sägeblattes

Artikel-Nr.	Länge in mm	Beschreibung				€
1-20-447	300	Bogensäge mit Sägeblatt für Metall und Holz	-	12	3253561204470	11,40
1-20-437	300	Ersatzsägeblatt für Holz	-	10	3253561204371	2,70

METALLSÄGEN

MULTIFUNKTIONSSÄGE FATMAX®

**STANLEY
FATMAX**



- Hochwertige Multifunktionssäge für den professionellen Anwender, umstellbar in 5 Positionen
- 150 kg Sägeblattspannung
- Standardnutzung: Bügelsäge für Metall mit tiefer Ausladung (normale Position)
- Verwendung als Kurzsäge bei Arbeiten in begrenzten Räumen – Umbau ohne Werkzeug
- Aufbewahrung der Sägeblätter im Korpus
- Schnelles Umstellen des Sägeblattes in 45°- und 90°-Position

Artikel-Nr.	Länge des Sägeblatts in mm	Länge in mm	Anzahl Zähne/Inch	Maximale Schnittleistung in mm				€
0-20-108	300	430	24	120	-	2	3253560201081	36,20

METALLSÄGE FATMAX®

**STANLEY
FATMAX**



- Hochwertige Metallsäge für den professionellen Anwender
- Stabiler Metallbügel
- 150 kg Sägeblattspannung, zusätzliche Spannungseinstellung mit Spannhebel
- Verstellwinkel von 45° für bündiges Abschneiden
- Schneller und einfacher Sägeblattwechsel
- Ergonomischer und rutschfester Handgriff
- Zusätzlicher Stützgriff an der Vorderseite

Artikel-Nr.	Länge des Sägeblatts in mm	Länge in mm	Anzahl Zähne/Inch	Maximale Schnittleistung in mm				€
1-20-531	300	430	24	127	-	2	3253561205316	38,70

METALLSÄGE TURBOCUT



- Metallsäge für den professionellen Anwender
- Stahlbügel
- 80 kg Sägeblattspannung, zusätzliche Spannungseinstellung mit Spannhebel
- Verstellwinkel von 45° für bündiges Abschneiden
- Schneller und einfacher Sägeblattwechsel
- Ergonomischer und rutschfester Handgriff
- Zusätzlicher Stützgriff an der Vorderseite

Artikel-Nr.	Länge des Sägeblatts in mm	Länge in mm	Anzahl Zähne/Inch	Maximale Schnittleistung in mm				€
1-20-110	300	430	24	110	-	2	3253561201103	32,30

METALLBÜGELSÄGE MIT HOLZGRIFF



- Metallbügelsäge mit lackiertem Holzhandgriff
- Vier Sägeblatt-Einstellungen für horizontales und vertikales Sägen
- Traditionelles Spannen mit Flügelmutterschraube
- Standard Lion-Sägeblatt im Lieferumfang enthalten

Artikel-Nr.	Länge des Sägeblatts in mm	Länge in mm	Anzahl Zähne / Inch	Maximale Schnittleistung in mm				€
1-15-123	300	510	24	95	-	5	3253561151231	14,00

METALLBÜGELSÄGE



- 100 kg Sägeblattspannung
- Sägeblatt auf 90° und 180° einstellbar
- Groß dimensionierter Spannkopf
- Robuster Metallrahmen
- Großer Handgriff mit Knöchelschutz

Artikel-Nr.	Länge des Sägeblatts in mm	Anzahl Zähne / Inch	Maximale Schnittleistung in mm				€
1-15-122	300	24	110	-	5	3253561151224	10,40

METALLBÜGELSÄGE JUNIOR MIT PISTOLENGRIFF



- Stahlrahmen mit Kunststoffhandgriff mit Spannhebel
- Bügelhöhe 80 mm
- Wird mit 2 Sägeblättern geliefert (3-15-905)

Artikel-Nr.	Länge des Sägeblatts in mm	Länge in mm	Beschreibung				€
0-15-218	150	254	Säge	X	10	3253560152185	10,40
3-15-905	150	150	Ersatzblatt (5 Stück auf SB-Karte)	X	10	3253563159051	3,70

MINI-METALLSÄGE MIT PISTOLENGRIFF



- 18 kg Sägeblattspannung
- Ergonomischer Bi-Material Handgriff
- Sägeblatt mit 32 Zähne / Inch ausgestattet

Artikel-Nr.	Länge des Sägeblatts in mm				€
1-15-317	150	X	10	3253561153174	13,20

MINI-METALLSÄGE FATMAX®

STANLEY
FATMAX



- Kompakte Mini-Metallsäge mit verstellbarer Blattlänge
- Hohe Zugänglichkeit in engen Bauräumen
- Robuster Stahlrahmen mit ergonomischen Handgriff
- Nutzbar mit Standard 300 mm Sägeblättern
- Blattlänge 300 mm, davon bis 250 mm nutzbar
- Feine Zahnung für die Bearbeitung von Metall oder Kunststoff

Artikel-Nr.	Länge des Sägeblatts in mm				€
0-15-211	300	X	12	3253560152116	15,00

MINI-METALLSÄGE



- Besonders geeignet für Sägearbeiten in beengter Umgebung
- Ergonomisch geformter Handgriff mit Daumenstütze für sicheres, komfortables Sägen und ein akkurates Ergebnis
- 35 mm Sägekapazität
- Geeignet für unterschiedliche Sägeblätter und Sägeblattlänge

Artikel-Nr.	Länge des Sägeblatts in mm	Länge in mm				€
0-20-807	254	300	X	6	3253560208073	11,60



METALLSÄGEBLÄTTER

METALLSÄGEBLATT BI-METALL FATMAX®

**STANLEY
FATMAX**



- Bis zu 3x schärfer & 15x länger haltbarer im Vergleich zu einem Standard-Metallsägeblatt aus Karbonstahl
- Zum Sägen von allen Materialien geeignet

Artikel-Nr.	Länge in mm	Anzahl Zähne / Inch	Beschreibung	☰	☒	📦	€
FMHT0-20194	300	18	2 Stück	-	2	3253560201944	5,00
FMHT0-20195	300	24	2 Stück	-	2	3253560201951	5,00
FMHT0-20196	300	32	2 Stück	-	2	3253560201968	5,00
FMHT2-20209	300	24	10 Stück	-	10	3253562202093	19,30

METALLSÄGEBLATT BI-METALL HSS MOLYBDÄN

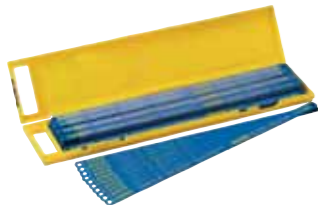

- Bruchsicher, flexibler Rücken
- Zum Sägen von allen Materialien geeignet

Artikel-Nr.	Länge in mm	Anzahl Zähne / Inch	Beschreibung	☰	☒	📦	€
2-15-558	300	24	5 Stück auf Karte	X	5	3253562155580	20,90
1-15-558	300	24	Box mit 100 Stück	-	1	3253561155581	286,00
1-15-559	300	32	Box mit 100 Stück	-	1	3253561155598	286,00

METALLSÄGEBLATT HSS MOLYBDÄN RUBIS



- Zum Sägen von allen Materialien geeignet, vollständig gehärtet zum Bearbeiten von hartem Stahl

Artikel-Nr.	Länge in mm	Anzahl Zähne / Inch	Beschreibung	☰	☒	📦	€
0-15-906	300	24	2 Stück	X	5	3253560159061	7,00
2-15-906	300	24	5 Stück	X	5	3253562159069	15,00
0-15-900	300	1x 18, 3x 24, 1x 32	5 Stück auf Karte	X	5	3253560159009	14,70
1-15-906	300	24	Box mit 100 Stück	-	1	3253561159060	239,70
1-15-907	300	32	Box mit 100 Stück	-	1	3253561159077	239,70

METALLSÄGEBLATT „LION“



- Flexibel einsetzbare Blätter – für leichten Stahl, Messing, Aluminium, Kupfer

Artikel-Nr.	Länge in mm	Anzahl Zähne / Inch	Beschreibung	☰	☒	📦	€
0-15-842	300	24	2 Stück	X	10	3253560158422	4,90
2-15-842	300	24	5 Stück	X	5	3253562158420	9,40
0-15-801	300	1x 18, 3x 24, 1x 32	5 Stück auf Karte	X	5	3253560158019	9,00
1-15-842	300	24	Box mit 100 Stück	-	1	3253561158421	105,70

SPEZIALSÄGEN

KUNSTSTOFFSÄGE FATMAX®

**STANLEY
FATMAX**



- Komfortables Bearbeiten von Kunststoffen, wie Dachrinnen, Rohre uvm.
- Feine Verzahnung mit 11 Zähnen / Inch für saubere Schnitte

Artikel-Nr.	Länge in mm	Anzahl Zähne / Inch	☰	☒	📦	€
2-17-206	300	11	X	6	3253562172068	22,40

DEKUPIERSÄGE FATMAX®

**STANLEY
FATMAX**



- Spezialsäge für die präzise Schnitte in Hart- und Weichholz
- Runder, verchromter Stahlrahmen
- Rahmengröße 170 mm / Sägeblattlänge 160 mm
- Schnelles Auswechseln des Sägeblattes und präzises Spannen
- Ergonomisch geformter Handgriff für komfortablen Einsatz

Artikel-Nr.	Länge in mm	Beschreibung	☰	☒	📦	€
0-15-106	160	Säge	X	6	3253560151065	12,50
0-15-061	160	Ersatzblätter (3 Stück)	X	10	3253560150617	5,30

3-IN-1 SÄGEN SET



- 250 mm / 10" Universalsägeblatt mit 11 Zähne / Inch – für allgemeine Holzarbeiten und Anschnitte
- 200 mm / 8" Kompass-Sägeblatt mit 9 Zähne / Inch – für feine Arbeiten (Schnittmuster und Formen)
- 150 mm / 6" Metallsägeblatt mit 24 Zähne / Inch – zum Schneiden von Metallen und Kunststoffen
- Soft-Handgriff für optimalen Halt und Komfort
- Sägeblattwechsel ohne Werkzeug
- Justierbarer Handgriff für optimalen Krafteinsatz und saubere Schnitte
- Blätter sind nicht einzeln verfügbar

Artikel-Nr.	Beschreibung	☰	☒	📦	€
0-20-092	3-in-1 Sägen Set	X	2	3253560200923	22,60

FEINSÄGE FATMAX® 2-IN-1

**STANLEY
FATMAX**



- Besonders geeignet für Sägearbeiten in beengten Räumen
- Für den Einsatz mit Holz- und Metallsägeblättern
- Neuer, ergonomisch geformter Handgriff für komfortablen Einsatz
- Robuste Spannschraube für den schnellen und einfachen Blattwechsel
- Holz- und Metallsägeblatt im Lieferumfang enthalten

Artikel-Nr.	Länge in mm	Beschreibung	☰	☒	📦	€
0-20-220	360	Säge	X	6	3253560202200	14,00

TROCKENBAUSÄGEN

FATMAX® GEN2 GIPSKARTONSÄGE APPLIFLON®

STANLEY
FATMAX



- Neuer Tri-Material Handgriff – Aluminiumverstärkung garantiert eine noch bessere Stabilität
- Verbesserte 2X Hardpoint-Verzahnung für längere Nutzungsdauer
- Aggressive Verzahnung mit 3 Schneidkanten für schnelleres und genaueres Sägen
- 45°- und 90°-Anschlag
- 7 Zähne / Inch für schnelles Arbeiten und hohe Qualität am Werkstück
- 1 mm dickes Sägeblatt für höhere Stabilität und Präzision
- Appliflon® Beschichtung für schnelles Sägen und optimalen Rostschutz
- Klingenschutz aus Kunststoff

Artikel-Nr.	Länge in mm	Anzahl Zähne / Inch				€
2-20-534	550	7	-	4	3253562205346	48,80

JETCUT™ GIPSKARTONSÄGE APPLIFLON®



- Ideal zum Zuschneiden von Gipskartonplatten
- Schnelles Gleiten und Schutz vor Rost durch Appliflon® Beschichtung
- Verschraubter und verschweißter Griff aus Bi-Material für maximale Sicherheit und hohen Komfort
- Verbesserte 2X Hardpoint-Verzahnung für längere Nutzungsdauer
- Aggressive Verzahnung mit 3 Schneidkanten für schnelleres und genaueres Sägen
- 45°- und 90°-Anschlag
- Gruppenverzahnung für extrem schnelles Sägen

Artikel-Nr.	Länge in mm	Anzahl Zähne / Inch				€
2-20-149	550	7	-	6	3253562201492	34,20

JETCUT™ GIPSKARTONSÄGE



- Ideal zum Zuschneiden von Gipskartonplatten
- Verschraubter und verschweißter Griff aus Bi-Material für maximale Sicherheit und hohen Komfort
- Verbesserte 2X Hardpoint-Verzahnung für längere Nutzungsdauer
- Aggressive Verzahnung mit 3 Schneidkanten für schnelleres und genaueres Sägen
- 45°- und 90°-Anschlag
- Gruppenverzahnung für extrem schnelles Sägen

Artikel-Nr.	Länge in mm	Anzahl Zahn / Inch				€
2-20-037	550	7	-	6	3253562200372	27,60

PORENBETONSÄGE

PORENBETONSÄGE HP



- Porenbetonsäge mit grober Verzahnung (36 Zähne / Inch)
- Handgriff mit 45°- und 90°-Anschlag
- Handgriff mit drei Schrauben am Blatt befestigt
- Hardpoint-Verzahnung

Artikel-Nr.	Länge in mm	Anzahl Zähne / Inch				€
1-15-441	650	36	-	4	3253561154416	33,20

GEHRUNGSLADEN

GEHRUNGSLADE METALL MIT SÄGE



- Druckgegossene Basis
- Speziell gehärtetes, austauschbares Sägeblatt mit extra feiner Universalverzahnung
- Blatt-Spann-Schraube für einfaches Auswechseln der Klinge und zur Sicherung eines genauen Schnittes
- Gehrungseinstellungen: 30°, 45°, 60° und 90°
- Einstellbarer Parallelanschlag
- Komfortgriff
- Schnelles Einspannen der Werkstücke mittels beweglicher Haltenocken
- Sägeblatt mit feiner Verzahnung (13 Zähne / Inch)

Artikel-Nr.	Länge in mm	Maximale Höhe in mm	Beschreibung				€
1-20-800	560	95	Mechanisch justierbare Gehrungslade	-	2	3253561208003	48,50
1-20-809	560	40	Sägeblatt	-	1	3253561208096	8,80

GEHRUNGSLADE KUNSTSTOFF MIT SÄGE





- Gehrungslade aus Kunststoff inklusive Rückensäge
- Patentiertes Haltenocken-System hält das Werkstück sicher an seinem Platz
- Integrierter Sägestopp verhindert Beschädigungen der Lade
- 90°-, 45°- und 22,5°-Winkel einstellbar
- Sägeblatt mit 12 Zähne / Inch ausgestattet

Artikel-Nr.	Länge in mm	Maximale Breite in mm	Maximale Höhe in mm				€
1-20-600	300	130	80	-	6	3253561206009	35,80

GEHRUNGSLADE KUNSTSTOFF MIT RÜCKENSÄGE





- Gehrungslade aus Kunststoff mit Aufbewahrungsmöglichkeit für Rückensäge
- Bohrungen zum Befestigen an Werkbänken
- Schlagfester Korpus aus ABS-Kunststoff
- Drei Schnittwinkel: 45°, 90° und 22,5° (Achteck)
- Rückensäge im Lieferumfang enthalten

Artikel-Nr.	Länge in mm	Maximale Breite in mm	Maximale Höhe in mm				€
1-19-800	463	143	95	-	8	3253561198007	17,80

GEHRUNGSLADE HOLZ



- Traditionelle Gehrungslade aus gedämpften Buchenholz
- Verleimt und geschraubt für höhere Stabilität
- 45°- und 90°-Winkel einstellbar
- Basis vorgebohrt, um die Gehrungslade auf einer Werkbank fixieren zu können

Artikel-Nr.	Länge in mm	Maximale Breite in mm	Maximale Höhe in mm				€
1-19-190	250	62	40	-	2	3253561191909	16,60
1-19-191	300	65	40	-	2	3253561191916	18,50
1-19-192	350	76	40	-	2	3253561191923	21,70



BEITEL, HOBEL & SURFORM

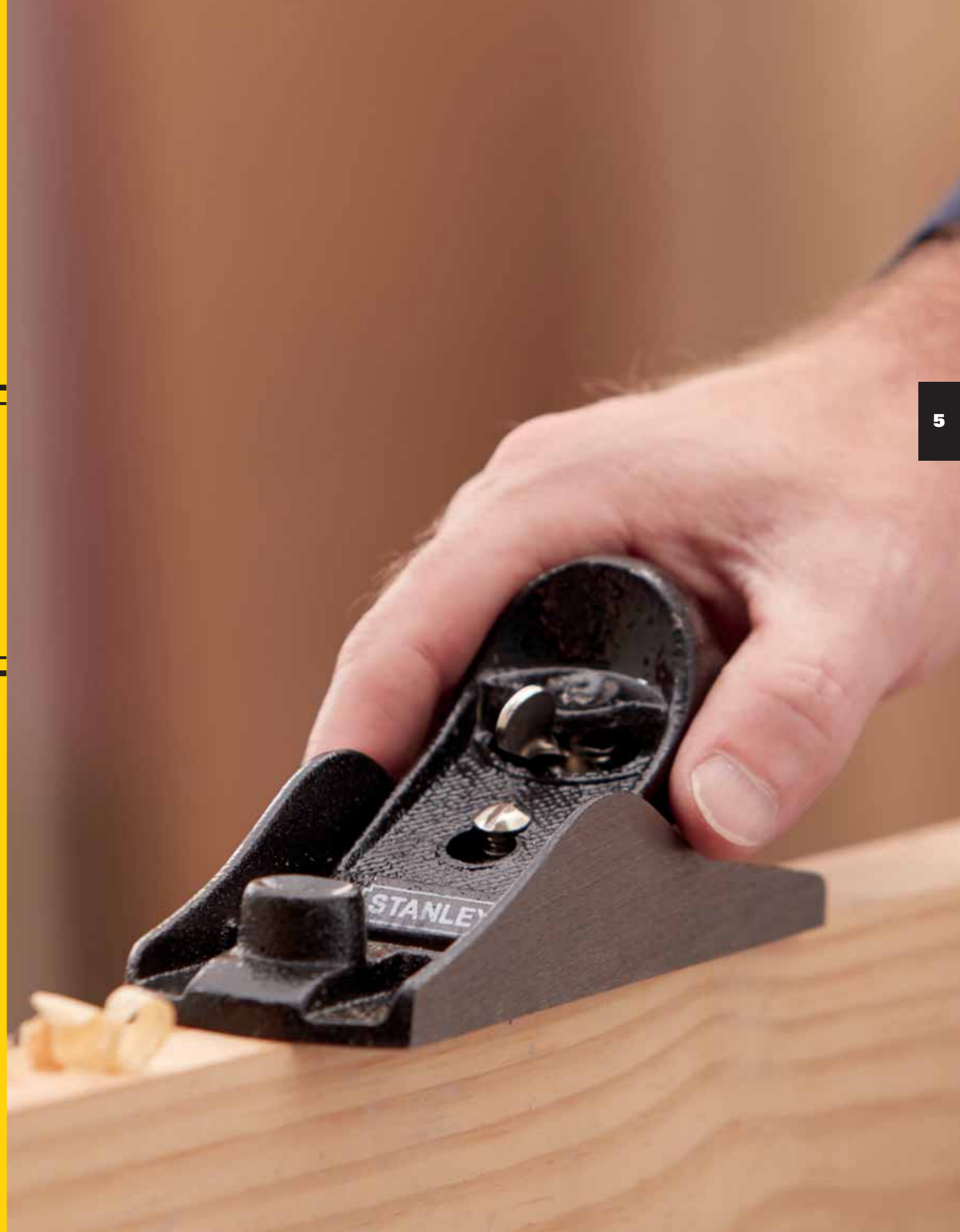

STECHBEITEL

FATMAX® Stechbeitel mit durchgehender Klinge und Schlagkappe für sicheren, langlebigen und optimalen Einsatz bei vielfältigen Anwendungen.

Geschmiedete Klingen mit ausgezeichneter Qualität für höchste Haltbarkeit von Schneidfläche und Kanten. Klingenschutz und Schliff garantieren Bearbeitungen des Werkstücks mit großer Präzision.

Unser Tipp: Klinge mit 25° Schleifwinkel sind für Standardanwendungen ausreichend. Mit einem 30° Schleifwinkel sind FATMAX® Stechbeitel auch als Meißel einsetzbar.

STANDARDWINKEL (25°)



SPITZER WINKEL (30°)

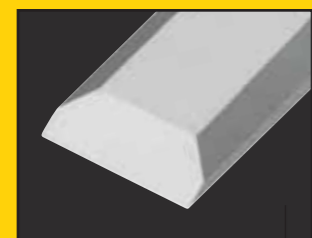

KLINGENSCHUTZ ÜBER DIE GESAMTE LÄNGE für zusätzliche Sicherheit



BI-MATERIAL GRIFF Beschichtungsmaterial Urethan für maximalen Komfort und längere Haltbarkeit

SCHLAGKAPPE AUS STAHL Kann mit einem Hammer beschlagen werden, um höchsten Kräfteinsatz zu erzielen



ERGONOMISCHER GRIFF MIT WEICHSTOFFEINLAGEN für festen und rutschfesten Griff und maximale Kontrolle

KLINGE UND SCHLAGKAPPE AUS EINEM STÜCK Optimale Kraftübertragung von der Kappe bis zur Spitze



BEITEL

FATMAX® STECHBEITEL

STANLEY
FATMAX



- Stechbeitel mit durchgehender Klinge („Thru-Tang“)
- Klinge und Schlagkappe aus einem Stück
- Optimale Energieübertragung von der Kappe bis zur Spitze
- Schlagkappe aus Stahl für höchsten Kräfteinsatz
- Hochqualitativer Kugellagerstahl – für höchste Haltbarkeit von Schneidflächen und Kanten
- Blatt gemäß ISO-Norm über die gesamte Länge gehärtet und sorgfältig geschliffen
- Ergonomischer, bruchsicherer Griff mit Weichstoffeinsätzen – für festen Griff und maximale Kontrolle
- Entspricht der DIN Norm 5139

Artikel-Nr.	Breite der Klinge in mm	Länge in mm	☰	☒	☰	€
0-16-251	6	125	X	6	3253560162511	22,40
0-16-252	8	125	X	6	3253560162528	22,40
0-16-253	10	125	X	6	3253560162535	23,20
0-16-254	12	125	X	6	3253560162542	23,20
0-16-255	14	125	X	6	3253560162559	24,20
0-16-256	15	130	X	6	3253560162566	24,20
0-16-257	16	130	X	6	3253560162573	24,60
0-16-258	18	135	X	6	3253560162580	24,60
0-16-259	20	135	X	6	3253560162597	26,40
0-16-260	22	135	X	6	3253560162603	26,40
0-16-261	25	155	X	6	3253560162610	27,80
0-16-262	30	155	X	6	3253560162627	30,50
0-16-263	32	155	X	6	3253560162634	32,30
0-16-264	35	155	X	6	3253560162641	34,50
0-16-265	38	165	X	6	3253560162658	36,60
0-16-266	40	165	X	6	3253560162665	39,50
0-16-267	50	165	X	6	3253560162672	45,00

FATMAX® STECHBEITEL-SETS

STANLEY
FATMAX



- Eigenschaften wie oben

FATMAX® STECHBEITEL-SETS, 3-TEILIG

Artikel-Nr.	Beschreibung Sets	☰	☒	☰	€
2-16-268	12, 18, 25 mm	X	6	3253562162687	78,30
2-16-270	10, 15, 20 mm	X	1	3253562162700	74,70

FATMAX® STECHBEITEL-SET, 5-TEILIG

Artikel-Nr.	Beschreibung Set	☰	☒	☰	€
2-16-271	6, 10, 15, 20, 25 mm	X	1	3253562162717	125,20

DYNAGRIP™ STECHBEITEL



- Karbonstahl, geschmiedet – für Stärke und Haltbarkeit
- Gemäß gültiger ISO-Norm über die gesamte Länge gehärtet und geschliffen
- Ergonomischer Handgriff aus Polypropylen mit Elastomer umkleidet
- Schlagfester Griff mit großer Schlagfläche
- Alle Stechbeitel werden mit einem speziellen Finish versehen
- Klingenschutz über die gesamte Länge – für zusätzliche Sicherheit
- Klinge bereits geschärft – für sofortigen Einsatz
- Langer Griff mit Weichstoffeinlage – für bessere Handhabung und Kontrolle
- Schlagkappe aus Stahl – kann mit einem Hammer für zusätzlichen Krafteinsatz beschlagen werden
- Entspricht der DIN Norm 5139

Artikel-Nr.	Breite der Klinge in mm	Länge in mm	☰	☒	📊	€
0-16-870	6	125	X	6	3253560168704	13,70
0-16-871	8	125	X	6	3253560168711	13,70
0-16-872	10	125	X	6	3253560168728	14,00
0-16-873	12	125	X	6	3253560168735	14,00
0-16-874	14	131	X	6	3253560168742	14,00
0-16-875	15	131	X	6	3253560168759	14,60
0-16-876	16	131	X	6	3253560168766	15,40
0-16-877	18	141	X	6	3253560168773	15,70
0-16-878	20	141	X	6	3253560168780	16,40
0-16-879	22	141	X	6	3253560168797	16,80
0-16-880	25	143	X	6	3253560168803	17,40
0-16-889	28	150	X	6	3253560168896	18,20
0-16-890	30	150	X	6	3253560168902	18,50
0-16-881	32	159	X	6	3253560168810	19,50
0-16-891	35	162	X	6	3253560168919	20,50
0-16-882	38	159	X	6	3253560168827	21,70
0-16-892	40	167	X	6	3253560168926	24,40

DYNAGRIP™ STECHBEITEL-SETS IM KOFFER

- Eigenschaften wie oben



DYNAGRIP™ STECHBEITEL-SETS, 3-TEILIG

Artikel-Nr.	Beschreibung Sets	☰	☒	📊	€
2-16-887	10, 15, 20 mm	-	1	3253562168870	49,70
2-16-883	12, 18, 25 mm	X	1	3253562168832	53,20

DYNAGRIP™ STECHBEITEL-SETS, 5-TEILIG

Artikel-Nr.	Beschreibung Sets	☰	☒	📊	€
2-16-885	6, 12, 18, 25, 32 mm	X	1	3253562168856	90,60
2-16-888	6, 10, 15, 20, 25 mm	-	1	3253562168887	86,80

BAILEY® STECHBEITEL



- Lackiertes Eschenholzheft mit Schlagring
- Geschmiedete Klinge mit abgeschrägten Kanten aus gehärtetem Stahl
- Auf der ganzen Länge nachschärfbar
- Kunststoff-Kappe zum Schutz der Schneide
- Entspricht der DIN Norm 5139

Artikel-Nr.	Breite der Klinge in mm	Länge in mm	☰	☒	📊	€
2-16-382	6	125	X	5	3253562163820	15,30
2-16-383	8	132	X	5	3253562163837	16,10
2-16-384	10	132	X	5	3253562163844	16,10
2-16-385	12	132	X	5	3253562163851	16,10
2-16-386	14	140	X	5	3253562163868	16,90
2-16-387	15	140	X	5	3253562163875	16,90
2-16-388	16	140	X	5	3253562163882	16,90
2-16-389	18	150	X	5	3253562163899	17,40
2-16-390	20	150	X	5	3253562163905	18,00
2-16-391	22	150	X	5	3253562163912	18,50
2-16-392	25	160	X	5	3253562163929	18,80
2-16-393	28	160	X	5	3253562163936	20,50
2-16-394	30	160	X	5	3253562163943	20,90
2-16-395	35	170	X	5	3253562163950	22,30
2-16-396	40	170	X	5	3253562163967	23,30

BAILEY® STECHBEITEL-SETS

- Eigenschaften wie oben



BAILEY® STECHBEITEL-SET IM HOCHWERTIGEN HOLZKASTEN, 5-TEILIG

Artikel-Nr.	Beschreibung Set	☰	☒	📊	€
2-16-217	6, 10, 15, 20, 25 mm	X	2	3253562162175	92,70

BAILEY® STECHBEITEL-SET IM KOFFER, 6-TEILIG

Artikel-Nr.	Beschreibung Set	☰	☒	📊	€
1-16-416	6, 10, 12, 16, 20, 25 mm	-	1	3253561164163	88,30

EINHANDHOBEL



FLACHWINKEL-EINHANDHOBEL NR. 9½



- Vollständig justierbarer Einhandhobel (Tiefe, Maulbreite und Winkel)
- Sohle und Seiten geschliffen
- Verstellbare Maulöffnung für Schrupp- und Schlichtarbeiten
- Hobeisenwinkel 20°
- Schnitttiefen- und Seiteneinstellung
- Schwarz lackiert

Artikel-Nr.	Länge in mm	Eisenbreite in mm				€
1-12-020	160	40	X	1	3253561120206	73,70

FLACHWINKEL-EINHANDHOBEL NR. 60½



- Einhandhobel speziell für Stirnholz und Kunststoffplatten
- Sohle und Seiten geschliffen
- Verstellbare Maulöffnung für Schrupp- und Schlichtarbeiten
- Schnitttiefeinstellung
- Kleiner Schnittwinkel: 13°

Artikel-Nr.	Länge in mm	Eisenbreite in mm				€
1-12-060	152	34	X	1	3253561120602	71,00

EINHANDHOBEL NR. 220



- Sohle und Seiten geschliffen
- Schnitttiefeinstellung
- Schnittwinkel 21°
- Schwarz lackiert

Artikel-Nr.	Länge in mm	Eisenbreite in mm				€
1-12-220	178	40	X	1	3253561122200	59,40

EINHANDHOBEL NR. 110



- Sohle und Seiten geschliffen
- Hobeisen von Hand einstellbar
- Arretierung durch Rändelschraube
- Schnittwinkel 30°

Artikel-Nr.	Länge in mm	Eisenbreite in mm				€
1-12-116	180	40	X	1	3253561121166	41,00

EINHANDHOBEL NR. 102



- Leichte Ausführung
- Sohle und Seiten geschliffen
- Hobeisen von Hand einstellbar
- Arretierung durch Rändelschraube
- Schnittwinkel 20°

Artikel-Nr.	Länge in mm	Eisenbreite in mm				€
1-12-102	140	34	-	1	3253561121029	28,90

BANKHOBEL

BANKHOBEL NR. 62



- Klassischer Bankhobel – dank langer Sohle hervorragend zum Abrichten größerer Werkstücke geeignet
- Geeignet für alle Holzarten und Oberflächen
- Griff und Knauf aus Kirschholz (FSC-zertifiziert)
- Einstellschrauben aus massivem Messing
- Sohle (maschinell bearbeitet) und Frosch in einem Stück gegossen
- Hobelkörper aus duktilem Eisenguss
- Verstellbares Hobelmaul
- Klinge aus hochwertigem A2 Stahl – resistenter gegen Schneidenausbrüche
- Hobeisen 4,7 mm stark – kein Flattern beim Hobeln über z.B. Äste
- Hohe Laufruhe

Artikel-Nr.	Länge in mm	Eisenbreite in mm				€
1-12-137	355	50	-	1	3253561121371	268,10

BAILEY® PUTZHOBEL NR. 3, 4 UND 4½



- Bailey® Putzhobel mit glatter Sohle und glattem, schwarz lackiertem Gusseisenkörper
- Sohle und Außenseiten geschliffen
- Maulbreite durch Einstellschraube veränderbar
- Schnitttiefe auf mm Bruchteile genau mit Rändel-Schraube einstellbar
- Horizontale Korrekturen mit Seitenverstellhebel

Artikel-Nr.	Länge in mm	Eisenbreite in mm	☞	☒	📊	€
1-12-003	240	44	X	1	5000366120034	82,20
1-12-004	250	50	X	1	5000366120041	100,50
1-12-045	260	60	-	1	0076174120455	79,10

BAILEY® RAUBANK NR. 5, 6 UND 7



- Glatte Sohle und schwarz lackierter Gusseisenkörper
- Zum Bearbeiten von frischem, harzigem Holz
- Sohle und Außenseiten geschliffen
- Maulbreite durch Einstellschraube veränderbar
- Schnitttiefe auf mm Bruchteile genau mit Rändel-Schraube einstellbar
- Horizontale Korrekturen mit Seitenverstellhebel

Artikel-Nr.	Länge in mm	Eisenbreite in mm	☞	☒	📊	€
1-12-005	355	50	X	1	5000366120058	121,80
1-12-006	455	60	-	1	3253561120060	152,00
1-12-007	560	60	-	1	3253561120077	167,50

HANDYMAN

HANDYMAN PUTZHOBEL



- Glatte Sohle
- Seiten geschliffen
- Maulbreite veränderbar

Artikel-Nr.	Länge in mm	Eisenbreite in mm	☞	☒	📊	€
1-12-204	250	50	X	1	3253561122040	76,00
1-12-205	355	50	X	1	5000366122052	95,60

UNIVERSALHOBEL RB 5



- Handlicher Hobel mit auswechselbaren Klingen
- Als Block- und Simshobel zu verwenden
- Die Hobelklingen werden im Handgriff aufbewahrt
- Wird mit 2 Hobelklingen geliefert (0-12-378)

Artikel-Nr.	Länge in mm	Eisenbreite in mm	☞	☒	📊	€
0-12-105	150	50	X	2	3253560121051	27,40

UNIVERSALHOBEL RB 10



- Mit glatter Sohle und geschliffenen Seiten
- Als Putz- und Falzhobel zu verwenden
- Mit Feineinstellung
- Aufbewahrung der Klingen im Handgriff
- 6 Hobelklingen im Lieferumfang enthalten

Artikel-Nr.	Länge in mm	Eisenbreite in mm	☞	☒	📊	€
1-12-100	260	50	X	1	5000366121000	83,90

SCHAB- & PUTZHOBEL

SCHABHOBEL 151-152



- Genaue Eiseneinstellung mit Hilfe von 2 Rändelschrauben
- Aus Gusseisen
- Zwei Ausführungen:
 - flacher Boden für konvexe Oberflächen (1-12-151)
 - runder Boden für konkave Oberflächen (1-12-152)

Artikel-Nr.	Eisenbreite in mm	Beschreibung	☞	☒	📊	€
1-12-151	55	Flacher Boden für konvexe Oberflächen	-	1	5000366121512	33,20
1-12-152	55	Runder Boden für konkave Oberflächen	-	1	5000366121529	33,20

PUTZHOBEL



- Mit glatter Sohle und glatten Seiten
- Einfache Einstellung des Eisens durch zwei Klemmschrauben

Artikel-Nr.	Länge in mm	Eisenbreite in mm	☞	☒	📊	€
1-12-033	210	44	X	1	5000366120331	47,10
1-12-034	245	50	X	1	3253561120343	52,50

FEILEN

Unsere STANLEY® Feilen haben die folgenden Eigenschaften:

- Karbon-Stahl für hohe Lebensdauer und dauerhafte Schärfe
- Ergonomischer, rutschfester Handgriff – für hohen Komfort und maximale Sicherheit
- Bi-Material-Handgriff – Griff mit Weichstoffeinlagen für weniger Vibrationen und sicheren Halt
- Aufhängevorrichtung im Griff
- Gefertigt nach DIN 8349 und ISO 234-2:1982

ANSATZFEILE



Artikel-Nr.	Länge der Klinge in mm	Beschreibung				€
0-22-486	150	Hieb 1	X	3	3253560224868	8,20
0-22-441	200	Hieb 1	X	3	3253560224417	8,90
0-22-450	150	Hieb 2	X	3	3253560224509	9,10
0-22-451	200	Hieb 2	X	3	3253560224516	9,40
0-22-499	200	Hieb 3	X	3	3253560224998	11,20

HALBRUNDFEILE



Artikel-Nr.	Länge der Klinge in mm	Beschreibung				€
0-22-494	150	Hieb 1	X	3	3253560224943	10,40
0-22-455	150	Hieb 2	X	3	3253560224554	10,80
0-22-501	200	Hieb 1	X	3	3253560225018	12,10
0-22-456	200	Hieb 2	X	3	3253560224561	11,90

RUNDFEILE



Artikel-Nr.	Länge der Klinge in mm	Beschreibung				€
0-22-442	150	Hieb 1	X	3	3253560224424	8,00
0-22-496	150	Hieb 2	X	3	3253560224967	8,30
0-22-443	200	Hieb 1	X	3	3253560224431	8,50
0-22-444	200	Hieb 2	X	3	3253560224448	9,00

DREIKANTFEILE



Artikel-Nr.	Länge der Klinge in mm	Beschreibung				€
0-22-460	200	Hieb 1	X	3	3253560224608	10,70
0-22-461	150	Hieb 2	X	3	3253560224615	9,60
0-22-462	200	Hieb 2	X	3	3253560224622	10,80

VIERKANTFEILE



Artikel-Nr.	Länge der Klinge in mm	Beschreibung				€
0-22-458	150	Hieb 2	X	3	3253560224585	8,50

SÄGENFEILE



Artikel-Nr.	Länge der Klinge in mm	Beschreibung				€
0-22-487	150	Hieb 2	X	3	3253560224875	9,00
0-22-488	150	Hieb 3, schmale Ausführung	X	3	3253560224882	6,50

KETTENSÄGENFEILE



Artikel-Nr.	Länge der Klinge in mm	Beschreibung				€
0-22-491	200	4 mm	X	3	3253560224912	7,70
0-22-492	200	4,8 mm	X	3	3253560224929	8,20

FEILEN-SETS



3-TEILIG

Artikel-Nr.	Länge der Klinge in mm	Beschreibung Set				€
0-22-445	150	Ansatzfeile Hieb 1, Halbrundfeile Hieb 1, Dreikantfeile Hieb 1	X	4	3253560224455	20,90



3-TEILIG

Artikel-Nr.	Länge der Klinge in mm	Beschreibung Set				€
0-22-464	200	Ansatzfeile Hieb 2, Halbrundfeile Hieb 2, Dreikantfeile Hieb 2	X	4	3253560224646	34,70



6-TEILIG

Artikel-Nr.	Länge der Klinge in mm				€
0-22-500	150	X	4	3253560225001	8,30

RASPELN

Unsere STANLEY® Raspeln haben die folgenden Eigenschaften:

- Karbon-Stahl für hohe Lebensdauer und dauerhafte Schärfe
- Ergonomischer, rutschfester Handgriff – für hohen Komfort und maximale Sicherheit
- Bi-Material-Handgriff – Griff mit Weichstoffeinlagen für weniger Vibrationen und sicheren Halt
- Öffnung im Griff – für bequemes Verstauen

HOLZRASPEL, FLACHSTUMPF



• Gefertigt nach DIN 7263 A

Artikel-Nr.	Länge der Klinge in mm	Beschreibung	☰	☒	📦	€
0-22-465	200	Hieb 1	X	3	3253560224653	11,30
0-22-467	200	Hieb 2	X	3	3253560224677	11,90

HOLZRASPEL, HALBRUND



• Gefertigt nach DIN 7263 A

Artikel-Nr.	Länge der Klinge in mm	Beschreibung	☰	☒	📦	€
0-22-469	200	Hieb 1	X	3	3253560224691	14,60
0-22-471	200	Hieb 2	X	3	3253560224714	14,60

HOLZRASPEL, RUND



• Gefertigt nach DIN 7263 E

Artikel-Nr.	Länge der Klinge in mm	Beschreibung	☰	☒	📦	€
0-22-473	200	Hieb 1	X	3	3253560224738	8,20
0-22-475	200	Hieb 2	X	3	3253560224752	8,90

HOLZRASPEL-SET, 3-TEILIG



• Gefertigt nach DIN 7263 A / C / E

Artikel-Nr.	Länge der Klinge in mm	Beschreibung Set	☰	☒	📦	€
0-22-477	200	3-teiliges Set: Holzraspel Hieb 1 flachstumpf, halbrund, rund	X	4	3253560224776	34,70

OBERFLÄCHEN BEARBEITEN



Kaum ein anderes Werkzeug kann für die Oberflächenbearbeitung so vielseitig eingesetzt werden wie SURFORM.

Zum Hobeln, Feilen, Formen, Glätten, Abziehen und Raspeln. Fast alle Werkstoffe können bearbeitet werden. SURFORM Hobelblätter werden nicht nachgeschliffen oder justiert.

Ein einfaches, wirksames und zuverlässiges Werkzeug mit hohem Gebrauchsnutzen.

Die Besonderheit des SURFORM Blattes

Alle SURFORM Werkzeuge haben leicht auswechselbare Blätter mit einer großen Anzahl messerscharfer Stahlschneiden, die das zu bearbeitende Material sauber abheben.

Welches SURFORM Blatt für welche Materialien?

Jedes SURFORM Blatt kann bei Holz, Spanplatten, Sperrholzplatten etc. eingesetzt werden. Für andere Materialien kann jedoch die Verwendung eines Spezialblattes sinnvoll sein, um die beste Schneidleistung zu erzielen.

Die nebenstehende Tabelle hilft bei der Auswahl.

	Standard 21-293	Feinschnitt 21-393	Halbrund 21-299	Spezial 21-508	Rund 21-291	Feinschnitt 21-398	Schaber 21-515
Blattlänge	250 mm			250 mm	140 mm	63 mm	
Hartholz	•	•	•		•	•	•
Weichholz	•	•	•		•	•	•
Stirnholz		•				•	
Spanplatten	•		•		•		•
Sperrholzplatten	•		•		•		•
Tischlerplatten	•		•		•		•
Vinyl	•	•	•		•	•	•
Gummi	•		•		•		•
Gips	•	•	•		•	•	•
Thermalite	•		•		•		•
Kreide	•		•		•		•
Fiberglas	•		•	•	•		•
Messing		•		•		•	
Blei		•		•		•	•
Aluminium		•		•		•	
Kupfer		•		•		•	
Weichmetalle				•			
Plastik				•			
Kunststoff-Füllmassen			•	•		•	•
Nylon	•		•		•		•
Linoleum	•		•		•		•
Keramik		•				•	
SURFORM Werkzeug-Art.-Nr.	21-122 21-103 21-295 21-296				21-297	21-399 21-104 21-102	21-115

SURFORM METALL

SURFORM KOMBIHOBEL



- Mittels des umdrehbaren Kunststoff-Handgriffs als Hobel oder als Feile zu verwenden
- Ersatzblatt 5-21-293 im Lieferumfang enthalten
- Passende Ersatzblätter: 5-21-508, 5-21-393, 5-21-293, 5-21-299 je nach Werkstoff

Artikel-Nr.	Länge der Klinge in mm	Länge in mm				€
5-21-122	255	310	X	2	3253565211221	26,00

SURFORM STANDARDHOBEL



- Mit festem Kunststoff-Handgriff
- Ersatzblatt 5-21-293 im Lieferumfang enthalten
- Passende Ersatzblätter: 5-21-508, 5-21-393, 5-21-293, 5-21-299 je nach Werkstoff

Artikel-Nr.	Länge der Klinge in mm	Länge in mm				€
5-21-296	255	315	X	2	3253565212969	23,90

SURFORM BLOCKHOBEL



- Handliches Werkzeug für die Bearbeitung von Ecken und kleineren Flächen
- Umstellbares Blatt
- Passendes Ersatzblatt: 5-21-398

Artikel-Nr.	Länge der Klinge in mm	Länge in mm				€
5-21-399	140	155	X	2	3253565213997	15,50

SURFORM STANDARDFEILE



- Mit festem Kunststoff-Handgriff
- Für verschiedene Materialien geeignet
- 1 Ersatzblatt wird mitgeliefert
- Passende Ersatzblätter: 5-21-508, 5-21-393, 5-21-293, 5-21-299 je nach Werkstoff

Artikel-Nr.	Länge der Klinge in mm	Länge in mm				€
5-21-295	255	440	X	2	3253565212952	21,70

SURFORM RUNDFEILE



- Speziell zum Vergrößern von Löchern und zum Bearbeiten unregelmäßiger Flächen
- Fester Kunststoff-Handgriff
- Passendes Ersatzblatt: 5-21-291

Artikel-Nr.	Länge der Klinge in mm	Länge in mm				€
5-21-297	250	365	X	2	3253565212976	17,10

SURFORM KUNSTSTOFF

- Alle STANLEY® Surformen haben die folgenden Eigenschaften:
- Das Blatt ist einfach und ohne zusätzliches Werkzeug auszuwechseln
 - Passendes Ersatzblatt: 5-21-398 (140 mm) und 5-21-393 (250 mm)

5

SURFORM HOBBYHOBEL



Artikel-Nr.	Länge der Klinge in mm	Länge in mm				€
5-21-103	255	270	X	6	3253565211030	14,20

SURFORM HOBBYBLOCKHOBEL



Artikel-Nr.	Länge der Klinge in mm	Länge in mm				€
5-21-104	140	155	X	6	3253565211047	9,90

SURFORM HOBBYFEILE



Artikel-Nr.	Länge der Klinge in mm	Länge in mm				€
5-21-102	140	300	X	6	3253565211023	11,00

SURFORM HOBBYSCHABER



- Handliches Werkzeug für viele kleine Arbeiten
- Gebogenes Blatt, einfach auszuwechseln
- Passendes Ersatzblatt: 5-21-515

Artikel-Nr.	Länge der Klinge in mm	Länge in mm				€
5-21-115	65	185	X	6	3253565211153	5,10

SURFORM ZUBEHÖR

SURFORM ERSATZBLATT SPEZIAL



- Für Typ 21-295, 21-296, 21-122 und 21-103
- Für Werkstoffe wie Glasfaser, Messing, Blei, Aluminium, Kupfer, Weichstahl, Kunststoff- und Polyesterplatten
- Besonders für harte Werkstoffe geeignet

Artikel-Nr.	Länge der Klinge in mm	Breite in mm				€
5-21-508	250	42	X	12	3253565215083	8,10

SURFORM ERSATZBLATT FEIN

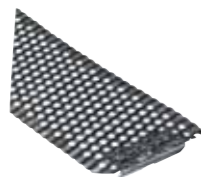

- Für Typ 21-295, 21-296, 21-122, 21-103 und 21-399
- Für Werkstoffe wie Holz, weiche Holzarten, Stirnholz, Vinyl, Putzmörtel, Messing, Blei, Aluminium, Kupfer, Keramik

Artikel-Nr.	Länge der Klinge in mm	Breite in mm				€
5-21-393	250	42	X	12	3253565213935	6,60
5-21-398	140	42	X	12	3253565213980	5,40

SURFORM ERSATZBLATT HALBRUND



- Für Typ 21-295, 21-296, 21-122 und 21-103
- Für Werkstoffe wie Holz, weiche Holzarten, Faserplatte, Schichtholz, Vinyl, Gummi, Putzmörtel, Kalk, Glasfaser, Nylon, Linoleum, Span-, Gips- und Polyesterplatten

Artikel-Nr.	Länge der Klinge in mm	Breite in mm				€
5-21-299	250	39	X	12	3253565212990	7,70

SURFORM ERSATZBLATT RUND



- Für Typ Nr. 21-297
- Für Werkstoffe wie Holz, weiche Holzarten, Faserplatte, Schichtholz, Vinyl, Gummi, Putzmörtel, Kalk, Glasfaser, Nylon, Linoleum, Keramik, Span-, Gips- und Polyesterplatten

Artikel-Nr.	Länge der Klinge in mm	Breite in mm				€
5-21-291	250	15	X	6	3253565212914	7,70

SURFORM ERSATZBLATT FÜR SCHABER

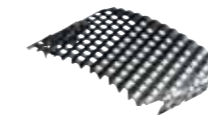

- Für Typ Nr. 21-115
- Für Werkstoffe wie Holz, weiche Holzarten, Faserplatte, Schichtholz, Vinyl, Gummi, Putzmörtel, Kalk, Glasfaser, Blei, Kunststoffplatte, Nylon, Linoleum, Keramik, Span-, Gips- und Polyesterplatten

Artikel-Nr.	Länge der Klinge in mm	Breite in mm				€
5-21-515	63	42	X	12	3253565215151	3,10

SURFORM ERSATZBLATT STANDARD

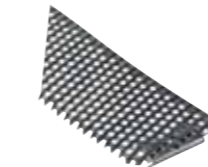

- Für Typ 21-295, 21-296, 21-122 und 21-103
- Für Werkstoffe wie Holz, weiche Holzarten, Faserplatte, Stirnholz, Schichtholz, Vinyl, Gummi, Putzmörtel, Kalk, Glasfaser, Nylon, Linoleum, Span-, Gips- und Polyesterplatten

Artikel-Nr.	Länge der Klinge in mm	Breite in mm				€
5-21-293	250	42	X	12	3253565212938	6,60

SCHÄRFSYSTEM

SCHÄRF-SET



- Set zum Schärfen von Beitelklingen, Hobeisen und Scheren zwischen 3 und 60 mm Breite
- Wahlweiser Winkelanschlag auf 25°, 30° oder 35°
- Unterstützt den Anwender beim Erzielen einer präzisen scharfen Schneide im Winkel von genau 90° zur Klinge
- Inhalt: Schneidführung, Wetzstein und Weißöl
- Wetzstein mit zwei Körnungen: Korn 120 zum Abrichten, Korn 240 zur Nachbearbeitung
- Emaillierte Halterung zur sicheren Fixierung von Hobel- und Scherenklingen

Artikel-Nr.	Beschreibung				€
0-16-050	Schärf-Set	X	4	3253560160500	23,30

DEMONTAGE- WERKZEUGE



DEMONTAGEWERKZEUGE

FUBAR™. EIN EINZIGARTIGES MULTIFUNKTIONSWERKZEUG VON STANLEY®.

Universell einsetzbar und in drei Größen erhältlich. Vielfältig einsetzbar bei allen Demontearbeiten, verwendbar als Hammer, Greifer für Holzbohlen und Dachlatten oder als Nageleisen. Zum Biegen, Splittern und Brechen. Für alle Arbeiten, bei denen nicht „schön“, sondern „schnell“ wichtig ist. Ein FATMAX® PRO Fubar™ gehört zur Grundausstattung des Profihandwerkers.

FUBAR™ III FATMAX® PRO

STANLEY
FATMAX

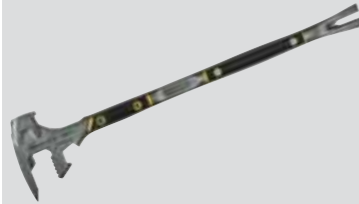

- Universell einsetzbares 5-in-1 Werkzeug (Vorschlaghammer, Greifer für Holzplatten, Schalbretter, Latten uvm., Greifer für feinere Stemmarbeiten, Nagelheber, Stemmeisen)
- Für Abbruch- und Demontearbeiten wie Stemmen, Spalten, Biegen und Schlagen
- Karbonstahl, aus einem Stück geschmiedet für Sicherheit und Haltbarkeit
- Zweifach abgestufte Backen zum bequemen Greifen von Hölzern und Platten verschiedener Stärke
- Abgeschrägter Nagelschlitz zum Heben und Ziehen von Nägeln
- Strukturierte Grifffläche für hohen Komfort und maximale Kontrolle, auch bei Nässe
- Angelassener Stahl zum Schutz vor Splintern

Artikel-Nr.	Länge in cm	Gewicht in Gramm	☐	☒	📦	€
1-55-120	76	4.260	-	1	3253561551208	144,90

FUBAR™ I FATMAX® PRO

STANLEY
FATMAX



- Universell einsetzbares 4-in-1 Werkzeug für Abbruch- und Demontearbeiten wie Stemmen, Spalten, Biegen und Schlagen
- Karbonstahl, aus einem Stück geschmiedet für Sicherheit und Haltbarkeit
- Zweifach abgestufte Backen zum bequemen Greifen von Hölzern verschiedener Stärke
- Abgeschrägter Nagelschlitz zum Heben und Ziehen von Nägeln
- Strukturierte Grifffläche für hohen Komfort und maximale Kontrolle, auch bei Nässe
- Angelassener Stahl zum Schutz vor Splintern

Artikel-Nr.	Länge in cm	Gewicht in Gramm	☐	☒	📦	€
1-55-099	46	2.000	-	4	3253561550997	90,20

FUBAR™ II FATMAX®

STANLEY
FATMAX



- Die kompakte Version der FATMAX® PRO Fubar™
- Universell einsetzbares 4-in-1 Werkzeug für Abbruch- und Demontearbeiten wie Stemmen, Spalten, Biegen und Schlagen
- Karbonstahl, aus einem Stück geschmiedet für Sicherheit und Haltbarkeit
- Zweifach abgestufte Backen zum bequemen Greifen von Hölzern verschiedener Stärke
- Abgeschrägter Nagelschlitz zum Heben und Ziehen von Nägeln
- Strukturierte Grifffläche für hohen Komfort und maximale Kontrolle, auch bei Nässe
- Angelassener Stahl zum Schutz vor Splintern

Artikel-Nr.	Länge in cm	Gewicht in Gramm	☐	☒	📦	€
1-55-119	38	1.100	-	1	3253561551192	59,50

FATMAX® DEMONTAGEHAMMER

STANLEY
FATMAX



- Abgeschrägter Nagelschlitz erleichtert das Ziehen der Nägel im Vergleich zu traditionellen Hämmern
- Große Schlagoberfläche – ideal für das Einschlagen von Nägeln als auch für Demontage-Arbeiten
- Extra langer Handgriff – optimiert für effektives Arbeiten
- Ermüdungserscheinungen werden minimiert dank komfortablen und vibrationsarmen Griffs
- Einteilig geschmiedete Konstruktion – sicher und robust
- Großer Greifer – ideal für eine Vielzahl von Demontage-Anwendungen wie Stemmen, Schaben, Zerspannen usw.
- Traditionelles Hammer Design: Handlich und leicht – passt perfekt in die Gürtelschleife

Artikel-Nr.	Länge in cm	Gewicht in Gramm	☐	☒	📦	€
FMHT51367-2	41	620	-	1	3253562513670	39,80

BRECH- & NAGELEISEN, WONDER BARS

MEHR ALS NUR EIN BRECHEISEN.

Wonder Bars sind universell einsetzbar bei einer Vielzahl von Demontearbeiten. Es sind die idealen und hilfreichen Werkzeuge beim Stemmen, Hebeln, Spreizen und natürlich auch beim Entfernen von Nägeln. Die universellen Helfer bei allen Demontage- und Abbrucharbeiten. Mit großer Klaue, Meißelkopf und abgeflachter Nut. Extrem verwindungssteif und damit für die schwersten Demontearbeiten geeignet.

FATMAX® BRECHEISEN, FEDERSTAHL

STANLEY
FATMAX



- Extrem starker und haltbarer Federstahl
- Neue präzisionsgeschliffene Arbeitsfläche für besseres Durchdringen des Werkstoffs
- Breitere Klauen für höhere Hebelwirkung
- Klaue mit abgeflachter Schlagfläche an der Rückseite
- Geringes Gewicht – Reduzierung von Ermüdungserscheinungen

Artikel-Nr.	Länge in cm	☐	☒	📦	€
1-55-503	60	-	1	3253561555039	32,30
1-55-504	90	-	1	3253561555046	40,30
1-55-513	75	-	4	3253561555138	36,30
1-55-521	105	-	4	3253561555213	47,00

FATMAX® NAGELEISEN WONDER BAR®

STANLEY
FATMAX



- Extrem starker und haltbarer Federstahl
- Präzisionsgeschliffene Arbeitsfläche, flache Schlagfläche
- Klaue verbreitert und 90° abgewinkelt für höhere Hebelwirkung
- Spitz zulaufende Klaue für eine bessere Durchdringung von Werkstoffen
- Geringes Gewicht – Reduzierung von Ermüdungserscheinungen

Artikel-Nr.	Länge in cm	☐	☒	📦	€
1-55-516	38,1	-	4	3253561555169	17,40

WONDER BAR® NAGELEISEN



- Hergestellt aus wärmevergütetem, geschmiedetem Karbonstahl für Haltbarkeit und Stabilität
- Ergonomische Form für optimale Hebelwirkung
- Mit abgeflachter und polierter Nut

Artikel-Nr.	Länge in cm				€
1-55-515	32	-	4	3253561555152	9,20

SUPER WONDER BAR® NAGELEISEN



- Hergestellt aus wärmevergütetem, geschmiedeten Karbonstahl für Haltbarkeit und Stabilität
- Gut sichtbar markiert, pulverlackiert
- Ergonomische Form für optimale Hebelwirkung
- Verwindungssteif, mit abgeflachter Nut

Artikel-Nr.	Länge in cm				€
1-55-525	38	-	4	3253561555251	11,40

WONDER BAR® X21 STEMMEISEN



- Hergestellt aus wärmevergütetem, geschmiedeten Karbonstahl für Haltbarkeit und Stabilität
- Gut sichtbar markiert, pulverlackiert
- Ergonomische Form für optimale Hebelwirkung
- Verwindungssteif, mit abgeflachter Nut und Klauenkopf
- Zum Stemmen und Meißeln bei der Demontage

Artikel-Nr.	Länge in cm				€
1-55-526	53	-	4	3253561555268	15,50

PRÄZISIONSEISEN

KÜRZERE EISEN FÜR PRÄZISE ARBEITEN, DARUNTER AUCH AUSFÜHRUNGEN MIT EXTRA BREITER SCHAUFEL.

Diese helfen dabei, ohne unnötige Beschädigungen, Werkstoffe präzise zu spreizen und Formstücke vorsichtig zu trennen. Die kurze Bauweise ist besonders hilfreich bei Arbeiten in engen Räumen. Präzisionseisen sind die perfekten Werkzeuge für z.B. Küchenbauer, Innenausstatter oder Möbelrestaurateure.

FATMAX® PRÄZISIONSEISEN

STANLEY
FATMAX

- Polierte, abgeschrägte Klauen für präzises Ziehen und Anheben von Nägeln
- Handgriff mit rutschhemmenden Einsätzen aus weichem Kunststoff
- Gut sichtbare gelbe Lackierung – für eine höhere Sicherheit
- Hochbelastbarer, langlebiger Federstahl
- Sehr flache Klaue – müheloses Treiben unter tief eingeschlossenen Nägeln
- Geschmiedeter Karbonstahl für Haltbarkeit und Stabilität



BREITE SCHAUFEL

Artikel-Nr.	Länge in cm				€
FMHT1-55009	25	X	2	3253561550096	21,40

SCHMALE SCHAUFEL

Artikel-Nr.	Länge in cm				€
FMHT1-55008	25	X	2	3253561550089	22,90

PRÄZISIONSEISEN

- Hohe Präzision bei allen Demontagearbeiten
- Ideal zum Restaurieren von Möbeln
- Dosierter Krafteinsatz



BREITE, GESCHLIFFENE SCHAUFEL

Artikel-Nr.	Länge in cm				€
0-55-116	20	X	2	3253560551162	15,70
0-55-117	25	X	2	3253560551179	18,30

SCHMALE, GESCHLIFFENE SCHAUFEL

Artikel-Nr.	Länge in cm				€
0-55-114	25	X	2	3253560551148	16,80

MEISSEL

FATMAX® MEISSEL MIT HANDSCHUTZ

STANLEY
FATMAX

- Chrom-Vanadium Stahl – aus einem Stück geformt für Stärke und Haltbarkeit
- Gehärtet und vergütet für lange Lebensdauer und sichere Verwendung
- Oberflächenbehandelt und pulverlackiert – für bessere Erkennbarkeit und zusätzlichen Schutz



FATMAX® FUGENMEISSEL MIT HANDSCHUTZ

Zum Schneiden und Spalten von Ziegelfugen, Steinverbindungen und Beton

Artikel-Nr.	Breite in mm	Länge in mm				€
4-18-327	76	216	-	3	3253564183277	14,00
4-18-328	100	216	-	3	3253564183284	15,20



FATMAX® MAURERSPITZMEISSEL MIT HANDSCHUTZ

Für allgemeine Meißel- und Aufbrucharbeiten in Mauerwerk, Beton und losem Gestein

Artikel-Nr.	Breite in mm	Länge in mm				€
4-18-329	19	305	-	3	3253564183291	15,20



FATMAX® ELEKTRIKERMEISSEL MIT HANDSCHUTZ

Zum Stemmen von Schlitzen, Trennen von Holz, Gipskarton und Bearbeiten von Mauerwerk

Artikel-Nr.	Breite in mm	Länge in mm				€
4-18-330	55	254	-	3	3253564183307	15,20



FATMAX® FLIESENMEISSEL MIT HANDSCHUTZ

Zum Schneiden, Stemmen und Entfernen von Bodenbelägen in größerem Umfang
Ausgestattet mit gekröpftem und extra kurzem Ende für besseren Hebel

Artikel-Nr.	Breite in mm	Länge in mm				€
4-18-331	75	279	-	3	3253564183314	15,70



FATMAX® PRÄZISIONSFLACHMEISSEL MIT HANDSCHUTZ

Zum Schneiden und Bearbeiten von Gestein, Metallen und Metallverbindungen

Artikel-Nr.	Breite in mm	Länge in mm				€
4-18-332	25	305	-	3	3253564183321	15,70



FATMAX® MAURERMEISSEL MIT HANDSCHUTZ

Zum Bearbeiten und Spalten von hartem Gestein, Ziegelwerk und Beton

Artikel-Nr.	Breite in mm	Länge in mm				€
4-18-333	45	250	-	3	3253564183338	15,20

NAGELTREIBER

FATMAX® NAGELTREIBER MIT WECHSELSPITZE 2-IN-1

STANLEY
FATMAX



- Kombiwerkzeug: Nageltreiber (mit Wechselspitze) und Schnellwechsel-Bithalter für alle 1/4" Bittypen
- Einfacher Werkzeugwechsel durch „AutoLock“ Mechanismus und leichtgängige Schiebehülse
- Nageltreiber:
 - Wechselspitze 0,8 mm (1/32")
 - Wechselspitze 1,6 mm (2/32")
- Bithalter:
 - Sicherer, wackelfreier Halt für alle 1/4"-Bit-Typen
 - Für Hand- und Maschinenschrauber (nicht Druckluft)

Artikel-Nr.	Länge in mm	Durchmesser in mm				€
1-58-501	76	0.8 & 1.6	X	4	3253561585012	13,40

NAGELTREIBER DYNAGRIP™ SET, 3-TEILIG

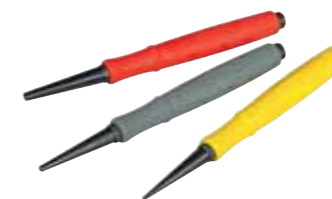

- Gehärteter Stahl
- Komfortabler Elastomer-Handgriff
- 25 % längere Spitze als bei vergleichbaren Produkten – besserer Zugang zu schwer erreichbaren Stellen
- Lange angeschrägte Spitze
- Größen mit verschiedenen Farben gekennzeichnet

Artikel-Nr.	Beschreibung Set				€
0-58-930	Durchmesser 0,8, 1,6, 2,4 mm	X	6	3253560589301	18,40

NAGELTREIBER



- Lackierter, rund gerändelter Griff mit viereckigem Schlagkopf

Artikel-Nr.	Länge in mm	Durchmesser in mm				€
0-58-111	101	0.8	X	6	3253560581114	5,40
0-58-112	101	1.6	X	6	3253560581121	5,40
0-58-113	101	2.4	X	6	3253560581138	5,40

LATTHÄMMER

LATTHAMMER FIBERGLAS



- Fiberglas-Kern für mehr Kraft und lange Haltbarkeit
- Optimale Ausbalancierung für verbesserte Schwungkraft und zur Vorbeugung von Ermüdungserscheinungen
- Verstärkte Verbindung zwischen Kopf und Griff durch Zwei-Komponenten-Epoxidharzkleber
- Ergonomischer Anti-Rutschgriff aus zwei Materialien
- Polierter Kopf
- STHTO-51311: glatte Bahn; STHTO-51312: rauhe Bahn

Artikel-Nr.	Gewicht Kopf in g	Länge in mm				€
STHTO-51311	600	336	-	2	3253560513115	37,70
STHTO-51312	600	336	-	2	3253560513122	37,70

LATTHAMMER MAXSTEEL™



- Stahlstiel
- Kopf- / Griff-Montagesystem hält bis zu 5 Tonnen Zugkraft Stand
- Mit magnetischem Nagelhalter
- Gummierter Handgriff – rutschfest

Artikel-Nr.	Gewicht Kopf in g	Länge in mm				€
1-51-037	600	325	-	2	3253561510373	29,70

LATTHAMMER FATMAX® ANTIVIBE™

STANLEY
FATMAX



- Kopf und Stiel aus einem Stück geschmiedet
- ANTIVIBE™ Vibrationsdämpfung durch Stiel in Stimmgabelform (in den USA zum Patent angemeldet)
- DynaGrip™ Griff für komfortablen und sicheren Halt, auch bei feuchten Händen
- Geringerer Kraftaufwand und geringeres Verletzungsrisiko durch ergonomischen Griff
- Entspiegelter Schlagbereich für höhere Sicherheit
- Mit magnetischem Nagelhalter

Artikel-Nr.	Gewicht Kopf in g	Länge in mm				€
1-51-937	600	340	-	4	3253561519376	61,60

KLAUENHÄMMER

KLAUENHAMMER BLUE STRIKE™



- Geschmiedeter, blau lackierter Kopf
- Stahlstiel
- Geschliffene Klaue

Artikel-Nr.	Gewicht Kopf in g	Länge in mm				€
1-51-488	450	325	-	6	3253561514883	31,50

KLAUENHAMMER STEELMASTER™



- Hochglanzpolierter, geschmiedeter Kopf
- Stahlstiel mit Neoprenhandgriff
- Geschliffene Klaue
- Kopf- / Griff-Montagesystem hält bis zu 5 Tonnen Zugkraft Stand

Artikel-Nr.	Gewicht Kopf in g	Länge in mm				€
1-51-031	450	337	-	1	5000366510316	47,70

KLAUENHAMMER FATMAX® ANTIVIBE™

STANLEY
FATMAX



- Kopf und Stiel aus einem Stück geschmiedet
- Patentierte Form einer Stimmgabel, um Ermüdung im Arm zu reduzieren
- 25 % größere Schlagfläche als die herkömmlichen STANLEY® FATMAX® ANTIVIBE™ Hämmer
- Weicher Handgriff in neuem Design für besseren Komfort und weniger Ermüdung im Arm
- Präzise ausbalancierter Kopf für eine höhere Kontrolle
- FMHT1-51275 / FMHT1-51277: gebogene Klaue, FMHT1-51276 / FMHT1-51278: flache Klaue

Artikel-Nr.	Gewicht Kopf in g	Länge in mm				€
FMHT1-51275	453	325	-	6	3253561512759	37,00
FMHT1-51276	453	325	-	6	3253561512766	37,00
FMHT1-51277	567	340	-	6	3253561512773	39,30
FMHT1-51278	567	340	-	6	3253561512780	39,30

SCHREINERHÄMMER

SCHREINERHAMMER FIBERGLAS



- **Fiberglas-Kern für mehr Kraft und lange Haltbarkeit**
- **Optimale Ausbalancierung für verbesserte Schwungkraft und zur Vorbeugung von Ermüdungserscheinungen**
- **Verstärkte Verbindung zwischen Kopf und Griff durch Zwei-Komponenten-Epoxidharzkleber**
- **Ergonomischer Anti-Rutschgriff aus zwei Materialien**
- **Polierter Kopf**
- **Nach DIN 1041 gefertigt**

Artikel-Nr.	Gewicht Kopf in g	Länge in mm				€
STHT0-54158	160	285	-	2	3253560541583	23,50
STHT0-54159	315	290	-	2	3253560541590	24,70
STHT0-54160	500	325	-	2	3253560541606	28,20

SCHREINERHAMMER HOLZSTIEL



- **Hammerkopf allseitig sauber geschliffen**
- **Dauerhaft mit doppelt geschweißten Eschenstiel verbunden, mit Ringverkeilung und mit Kunststoff versiegelt**
- **Nach DIN 1041 gefertigt**

Artikel-Nr.	Gewicht Kopf in g	Länge in mm				€
1-54-641	315	280	-	4	3253561546419	15,30

FÄUSTEL HOLZSTIEL



- **Hammerkopf allseitig sauber geschliffen**
- **Dauerhaft mit Eschenstiel verbunden und mit Kunststoff versiegelt**
- **Nach DIN 6475 gefertigt**

Artikel-Nr.	Gewicht Kopf in g	Länge in mm				€
1-54-051	1.000	265	-	2	3253561540516	16,10
1-54-053	1.500	290	-	2	3253561540530	20,80

FÄUSTEL FATMAX® ANTIVIBE™

STANLEY
FATMAX



- **ANTIVIBE™ Vibrationsdämpfung – Stahlstiel in Form einer Stimmgabel (in den USA zum Patent angemeldet) – bis zu 5x größere Schockabsorbierung als bei Holzstielen**
- **Kopf und Griff aus einem Stück geschmiedet – für ausgezeichnete Haltbarkeit und Stärke**
- **Arbeitsflächen und Kanten geschliffen und poliert**
- **Ergonomisch geformter Handgriff mit thermoplastischem Gummigriff – für hohen Komfort und max. Leistung**
- **Hervorragend geeignet für enge Raumverhältnisse**
- **Geeignet zur Verwendung mit Schlagwerkzeugen wie Meißel, Körner und Durchschläger**

Artikel-Nr.	Gewicht Kopf in g	Länge in mm				€
1-56-001	1.360	280	-	4	3253561560019	56,30

FÄUSTEL

FÄUSTEL FIBERGLAS



- **Fiberglas-Kern für mehr Kraft und lange Haltbarkeit**
- **Optimale Ausbalancierung für verbesserte Schwungkraft und zur Vorbeugung von Ermüdungserscheinungen**
- **Verstärkte Verbindung zwischen Kopf und Griff durch Zwei-Komponenten-Epoxidharzkleber**
- **Ergonomischer Antirutschgriff aus zwei Materialien**
- **Polierter Kopf**

Artikel-Nr.	Gewicht Kopf in g	Länge in mm				€
STHT0-54126	1.000	255	-	2	3253560541262	35,20
STHT0-54127	1.250	260	-	2	3253560541279	36,50
STHT0-54128	1.500	260	-	2	3253560541286	38,80

SCHLOSSERHÄMMER

SCHLOSSERHAMMER FIBERGLAS



- **Fiberglas-Kern für mehr Kraft und lange Haltbarkeit**
- **Optimale Ausbalancierung für verbesserte Schwungkraft und zur Vorbeugung von Ermüdungserscheinungen**
- **Verstärkte Verbindung zwischen Kopf und Griff durch Zwei-Komponenten-Epoxidharzkleber**
- **Ergonomischer Antirutschgriff aus zwei Materialien**
- **Polierter Kopf**

Artikel-Nr.	Gewicht Kopf in g	Länge in mm				€
STHT0-51906	200	295	-	1	3253560519063	14,80
STHT0-51907	300	295	-	1	3253560519070	15,90
STHT0-51908	500	295	-	1	3253560519087	18,30
STHT0-51909	800	295	-	1	3253560519094	20,50
STHT0-51910	1.000	295	-	1	3253560519100	22,90

VORSCHLAGHÄMMER

VORSCHLAGHAMMER FATMAX® ANTIVIBE™

STANLEY
FATMAX



FMHT1-56008



FMHT1-56010
FMHT1-56011
FMHT1-56019

- Vorschlaghämmer mit vibrationsgedämpftem ANTIVIBE™ Stiel mit Fiberglasskern
- Komfortabler und rutschfester Handgriff mit Diamant Muster – sicheres Arbeiten auch mit feuchten, staubigen oder öligen Händen

Artikel-Nr.	Gewicht Kopf in g	Länge in mm	☞	☒	📊	€
FMHT1-56008	1.814	370	-	1	3253561560088	43,00
FMHT1-56010	2.721	925	-	1	3253561560101	55,40
FMHT1-56011	3.628	925	-	1	3253561560118	63,00
FMHT1-56019	4.536	925	-	1	3253561560194	70,50

SCHONHÄMMER

COMPO-CAST™ SCHONHAMMER



- Compo-Cast™ Hämmer bieten höchsten Qualitäts-Standard und Sicherheit für professionelle Anwendung
- Rückschlagfrei – Metallkugeln im Hammerkopf unterstützen den Schlag, folgen beim Auftreffen des Hammers und verhindern den Rückschlag
- Mit Urethan ummantelt – formbeständig und keine Beschädigung des zu bearbeitenden Werkstücks – Nicht leitend
- Funkenfrei – keine freiliegenden Metallteile
- Sichere Verschweißung des Stahlstiels mit dem Hammerkopf
- Knauf am Griffende für besseren Halt, kann auch zum Schlagen verwendet werden

Artikel-Nr.	Gewicht Kopf in g	Länge in mm	☞	☒	📊	€
1-57-530	283	225	-	1	3253561575303	31,80
1-57-531	510	280	-	1	3253561575310	43,50
1-57-532	595	325	-	1	3253561575327	52,50
1-57-533	1.200	355	-	1	3253561575334	58,30
1-57-534	1.470	405	-	1	3253561575341	85,30

SPEZIALHÄMMER

- ANTIVIBE™ Vibrationsdämpfung – Stahlstiel in Form einer Stimmgabel – bis zu 5x größere Schockabsorbierung als bei Holzstielen
- Kopf und Griff aus einem Stück geschmiedet – für ausgezeichnete Haltbarkeit und Stärke
- Arbeitsflächen und Kanten geschliffen und poliert
- Ergonomisch geformter Handgriff mit thermoplastischem Gummigriff – für hohen Komfort und max. Leistung

MAURERHAMMER ANTIVIBE™



- Für das formgerechte Zuschlagen und Schneiden von Steinen, Ziegeln und Gasbeton
- Flache Schlagfläche mit geschrägten und abgerundeten Kanten; Klinge mit gehärteter Schneide zum Formen, Anritzen und Zuschlagen von Materialien

Artikel-Nr.	Gewicht Kopf in g	Länge in mm	☞	☒	📊	€
1-54-022	570	282	-	4	3253561540226	53,40

GUMMIHAMMER MIT SCHWARZEM KOPF



- Optimal ausbalanciert – für einen sicheren Griff und schonendes Arbeiten
- Nicht abfärbend – einsetzbar auch bei empfindlichen Werkstoffen

Artikel-Nr.	Gewicht Kopf in g	Länge in mm	☞	☒	📊	€
1-51-104	454	354	-	1	3253561511042	12,20

BEILE

STEELMASTER™ BEIL



- Gehärteter Karbon-Stahlkopf aus einem Guss für dauerhaften Einsatz
- Ergonomischer Anti-Rutsch-Griff für Sicherheit und Komfort
- Griff ist resistent gegen Lösungsmittel für anspruchsvolle Arbeiten und Anwendungen
- Geschmiedeter, nahtloser, röhrenförmiger Stahlstiel bietet zusätzlichen Schutz
- Schutzhülle für Beilklinge
- Verbindung von Klinge und Stiel hält Zugkraft von 3 t Stand

Artikel-Nr.	Gewicht Kopf in g	Länge in mm	☞	☒	📊	€
1-51-030	800	400	-	1	3253561510304	36,00

TROCKENBAU



TRANSPORT & AUFMASS

PLATTENTRÄGER MIT TRAGEGRIFF



- Zum sicheren Transport von Trockenbauwänden und Platten
- Zwei-Komponenten-Griff für sicheren Halt und Komfort
- Zum sicheren Tragen von maximal 3 Standard-Gipskartonplatten

Artikel-Nr.	Beschreibung				€
STHT1-05868	Plattenträger mit Tragegriff, Paar	X	4	3253561058684	40,30

PLATTENTRÄGER



- Leichter transportiert von Gipskartonplatten und anderen flachen Materialien durch nur eine Person
- Sicherer Transport auch großer Materialien – mit hoher Balance und Kontrolle
- 355 mm langer Griff für maximale Zugänglichkeit und gute Sichtbarkeit beim Transport
- Haltbarer, angewinkelter Kunststoffgriff für Komfort und zum Schutz vor Verletzungen an den Knöcheln

Artikel-Nr.	Breite in mm	Höhe in mm	Tragekraft in kg				€
1-93-301	165	370	91	-	6	3253561933011	11,20

T-REISSCHIENE



- Leicht ablesbare mm-Skala – flexibel und trotzdem dauerhaft formstabil
- Ausgeklinkter Kopf zum bequemen Schneiden von 1.220 mm breiten Platten in einem Arbeitsgang
- 50 mm breites Blatt zum bequemen Ausschneiden ohne die Schiene bewegen zu müssen

Artikel-Nr.	Länge in mm				€
STHT1-05894	1.220	-	2	3253561058943	39,10

ZUSCHNITT & BEFESTIGUNG

DÄMMSTOFFMESSER FATMAX®

STANLEY
FATMAX



- Zum Schneiden von Glasfaser, Styropor, Dämm- und Schaumstoffen, Mineralwolle, Fasermaterial, Filz, Polystyrol, Pappe, Platten- oder Rollenware
- Wellenschliff – für leichtes, weiches Material, z. B. Steinwolle
 - Sägeschliff – für dichtes und hartes Material, z. B. Styropor
 - Griff aus zwei Materialien für sichere Haftung und hohen Komfort
 - Klinge aus rostfreiem Edelstahl
 - Schlaufenvorrichtung für erhöhte Sicherheit

Artikel-Nr.	Klingenlänge in mm				€
FMHT0-10327	350	-	1	3253560103279	23,00

KANTENHOBEL



- Schneidet die Kanten von Gipskartonplatten im 45°-Winkel
- Schnelles und leichtes Justieren der Klinge für vielseitige Einsatzmöglichkeiten
- Körper aus Zinkdruckguss für eine gleichmäßige und präzise Führung
- Carbide™ Klinge im Lieferumfang enthalten (auch mit Standard Trapezklingen verwendbar)

Artikel-Nr.	Beschreibung				€
STHT1-05937	Kantenhobel	X	4	3253561059377	24,60

STREIFENSCHNEIDER



- Zwei Schneideblätter ermöglichen dem Anwender ein gleichzeitiges Schneiden auf beiden Seiten des Materials
- Zwei-Komponenten-Griff für besseren Komfort und Sicherheit
- Schneidebreite bis zu 125 mm

Artikel-Nr.	Beschreibung				€
STHT1-16069	Streifenschneider	X	4	3253561160691	30,80

KREISSCHNEIDER



- Schneidet saubere Öffnungen von 25 bis 400 mm Durchmesser
- Verstellung des Justierstiftes
- Justierung mit gut ablesbaren Einteilungen

Artikel-Nr.	Beschreibung				€
STHT1-05878	Kreisschneider	X	4	3253561058783	15,90

VERBUNDZANGE (0,6 mm + 1 mm BLECHSTÄRKE)



- Verbindet Metallprofile dauerhaft in einem Arbeitsgang (Kaltfalzverfahren)
- Hohe Zugänglichkeit, auch in engen Bauräumen einsetzbar
- Auch auf engem Raum einsetzbar, leicht im Gebrauch mit ergonomischen Griffen
- Robuste Stahlkonstruktion

Artikel-Nr.	Blechstärke	Länge in mm				€
15-261	bis 1 mm	370	X	5	5000366152615	99,90
15-273	bis 0,6 mm	280	X	1	3253561152733	90,00

VERBUNDZANGE MIT HEBELÜBERSETZUNG (BIS 0,8 mm BLECHSTÄRKE)



- Verbindet Metallprofile dauerhaft in einem Arbeitsgang (Kaltfalzverfahren)
- Ergonomische Griffen
- Robuste Stahlkonstruktion
- Minimaler Kraftaufwand durch optimale Hebelübersetzung ermöglicht Einhandbedienung
- Bis 0,8 mm Blechstärke

Artikel-Nr.	Länge in mm				€
1-69-100	260	X	1	3253561691003	99,90

EINHAND-DECKENSTÜTZE



- Extrem beanspruchbare und standfeste Aluminiumkonstruktion
- Justierbarer Stab von 114 bis 289,5 cm
- Gipskartonplatten werden durch Klemmmechanismus fest verankert
- Bis ca. 13 kg belastbar

Artikel-Nr.	Länge in mm				€
STHT1-05932	2.895	-	2	3253561059322	49,80

TROCKENBAU-BIT, PH2



- Entwickelt zur optimalen Versenkung der Schrauben in Gipskartonplatten
- Magnethalterung
- Stahlring zum Schutz der Gipskartonplatte
- Verwendbar mit 8 oder 10 mm Bohrfutter

Artikel-Nr.	Beschreibung				€
STHT0-16137	Trockenbau-Bit, PH2	X	12	3253560161378	2,70

TROCKENBAU-BITHALTER, MAGNETISCH



- Magnethalterung
- Stahlring zum Schutz der Gipskartonplatte
- Verwendbar mit 8 oder 10 mm Bohrfutter

Artikel-Nr.	Beschreibung				€
STHT0-05926	Trockenbau-Bithalter, magnetisch	X	6	3253560059262	13,40

SPACHTELARBEITEN

FLÄCHENSPACHTEL



- Kompaktes Design mit ergonomischem Handgriff
- Rostfreier Stahl zum Schutz vor Korrosion und für hohe Haltbarkeit
- Zwei-Komponenten-Griff für sicheren Halt und Komfort
- Aussparung im Griff zum Hängen bei Nichtgebrauch

Artikel-Nr.	Länge der Klinge in mm				€
STHT0-05934	300	X	6	3253560059347	15,30
STHT0-05936	500	X	6	3253560059361	17,90

FUGENSPACHTEL

- Griffkappe aus Zinklegierung für hohe Haltbarkeit
- Konisch zulaufendes Blatt für glatte Oberflächen
- Rostfreier Stahl zum Schutz vor Korrosion und für lange Haltbarkeit
- Aussparung im Griff zum Hängen bei Nichtgebrauch
- Handgriff aus Bi-Material für hohen Komfort und Schutz

FUGENSPACHTEL MIT PH2-BIT (IM GRIFF INTEGRIERT)



Artikel-Nr.	Phillipspitze Nummer	Länge in mm				€
STHT0-28000	2	100	X	6	3253560280000	15,90
STHT0-28034	2	125	X	6	3253560280345	16,90
STHT0-28041	2	150	X	6	3253560280413	19,50

FUGENSPACHTEL



Artikel-Nr.	Länge der Klinge in mm				€
STHT0-05786	100	X	6	3253560057862	13,40
STHT0-05799	125	X	6	3253560057992	14,70
STHT0-05864	150	X	6	3253560058647	17,40

BREITSPACHTEL



- Griffkappe aus Zinklegierung für hohe Haltbarkeit
- Rostfreier Stahl zum Schutz vor Korrosion und für lange Haltbarkeit
- Aussparung im Griff zum Hängen bei Nichtgebrauch
- Handgriff aus Bi-Material für hohen Komfort und Schutz

Artikel-Nr.	Länge der Klinge in mm				€
STHT0-05895	200	X	4	3253560058951	13,40
STHT0-05771	250	X	4	3253560057718	14,70
STHT0-05776	300	X	4	3253560057763	15,90

TROCKENBAU-SPITZKELLE



- Griffkappe aus Zinklegierung für hohe Haltbarkeit
- Rostfreier Stahl zum Schutz vor Korrosion und für hohe Haltbarkeit
- Handgriff aus Bi-Material für hohen Komfort und Schutz

Artikel-Nr.	Beschreibung				€
STHT0-26089	Trockenbau-Spitzkelle	X	6	3253560260897	10,80

ECKSPACHTEL



- Rostfreier Stahl zum Schutz vor Korrosion und für hohe Haltbarkeit
- Handgriff aus Bi-Material für hohen Komfort und Schutz
- Aussparung im Griff zum Hängen bei Nichtgebrauch

INNEN-ECKSPACHTEL

Artikel-Nr.	Beschreibung				€
STHT0-05777	Innen-Eckspachtel	X	4	3253560057770	13,50

AUSSEN-ECKSPACHTEL

Artikel-Nr.	Beschreibung				€
STHT0-05622	Außen-Eckspachtel	X	4	3253560056223	13,50

MULTIFUNKTIONSSPACHTEL



- Handgriff aus Bi-Material für hohen Komfort und Schutz
- Druckguss-Metallkappe zum Versenken von Nägeln
- Aussparung – zum Reinigen von Farbbölen
- Lochung – zum Herausziehen von Nägeln
- Klinge – zum Entfernen von Tapeten- & Farbbölen
- Spachtelklinge
- Spitzklinge – zum Auskratzen von Rillen und Löchern

Artikel-Nr.	Beschreibung				€
0-28-206	Multifunktionsspachtel	X	4	3253560282066	6,40

GLÄTTEKELLE



- Rostfreier Stahl zum Schutz vor Korrosion und für hohe Haltbarkeit
- Abgerundete Ecken für perfektes Verspachteln von Elementanschlüssen
- Handgriff aus Bi-Material für hohen Komfort und Schutz
- Haltbare Verbindung von Griff und Blatt bei geringem Gewicht für leichten Gebrauch, hohe Ergonomie und Haltbarkeit

GLÄTTEKELLE, RUNDE ECKEN

Artikel-Nr.	Abmessungen der Klinge in mm				€
STHT0-05898	280 x 130	X	6	3253560058982	25,50
STHT0-05899	320 x 130	X	6	3253560058999	26,80

GLÄTTEKELLE

Artikel-Nr.	Abmessungen der Klinge in mm				€
STHT0-05900	320 x 130	X	6	3253560059002	26,80

SPACHTELKASTEN



- Angeschrägte Form für bequeme Handhabung
- Komfortables Ansetzen der Spachtelmasse

Artikel-Nr.	Beschreibung				€
STHT0-05867	Spachtelkasten aus rostfreiem Stahl, Länge 300 mm	-	6	3253560058678	26,80

GEBINDEMIXER



- Sechskant zum Einsatz in die gängigsten Bohrfutter (8 und 10 mm)
- Geeignet zum Anrühren von Gebinden, Farben und anderen Materialien
- Flügelkonstruktion und Schutzverlängerung – kein Verkleben mit den Anrührgefäßen

Artikel-Nr.	Länge in mm	Durchmesser in mm	Maximale Anrührmenge in kg	Mindestanrührmenge in kg				€
STHT2-28042	400	80	10	5	X	12	3253562280428	9,20
STHT2-28043	590	100	20	10	X	6	3253562280435	14,70

ENDBEARBEITUNG

HANDSCHLEIFER



- Aluminiumkorpus – robust und verwindungssteif
- Sichere Befestigung des Schleifmittels mittels Klemmechanismus
- Handgriff aus Bi-Material für hohen Komfort und Schutz
- Schleifkorpus 230 x 80,4 mm
- Für alle gängigen Schleifmittel geeignet

Artikel-Nr.	Beschreibung				€
STHT0-05927	Handschleifer	X	4	3253560059279	22,90

HANDSCHLEIFER MIT ALUMINIUMSTAB



- Aluminiumkorpus – robust und verwindungssteif
- Sichere Befestigung des Schleifmittels mit Klemmechanismus
- Handgriff aus Bi-Material für hohen Komfort und Schutz
- Schleifkorpus 230 x 80,4 mm für alle gängigen Schleifmittel geeignet
- 130 cm langer Aluminiumstab mit komfortablem Handgriff

Artikel-Nr.	Beschreibung				€
STHT0-05928	Handschleifer mit Aluminiumstab	X	2	3253560059286	53,70

SCHLEIFGITTER FÜR HANDSCHLEIFER



SCHLEIFGITTER KÖRNUNG 80

Artikel-Nr.	Beschreibung				€
STHT0-05929	Schleifgitter Körnung 80, Packung mit 10 Blatt	X	12	3253560059293	6,60

SCHLEIFGITTER KÖRNUNG 120

Artikel-Nr.	Beschreibung				€
STHT0-05930	Schleifgitter Körnung 120, Packung mit 10 Blatt	X	12	3253560059309	8,00



ZANGEN & SPANNWERKZEUGE

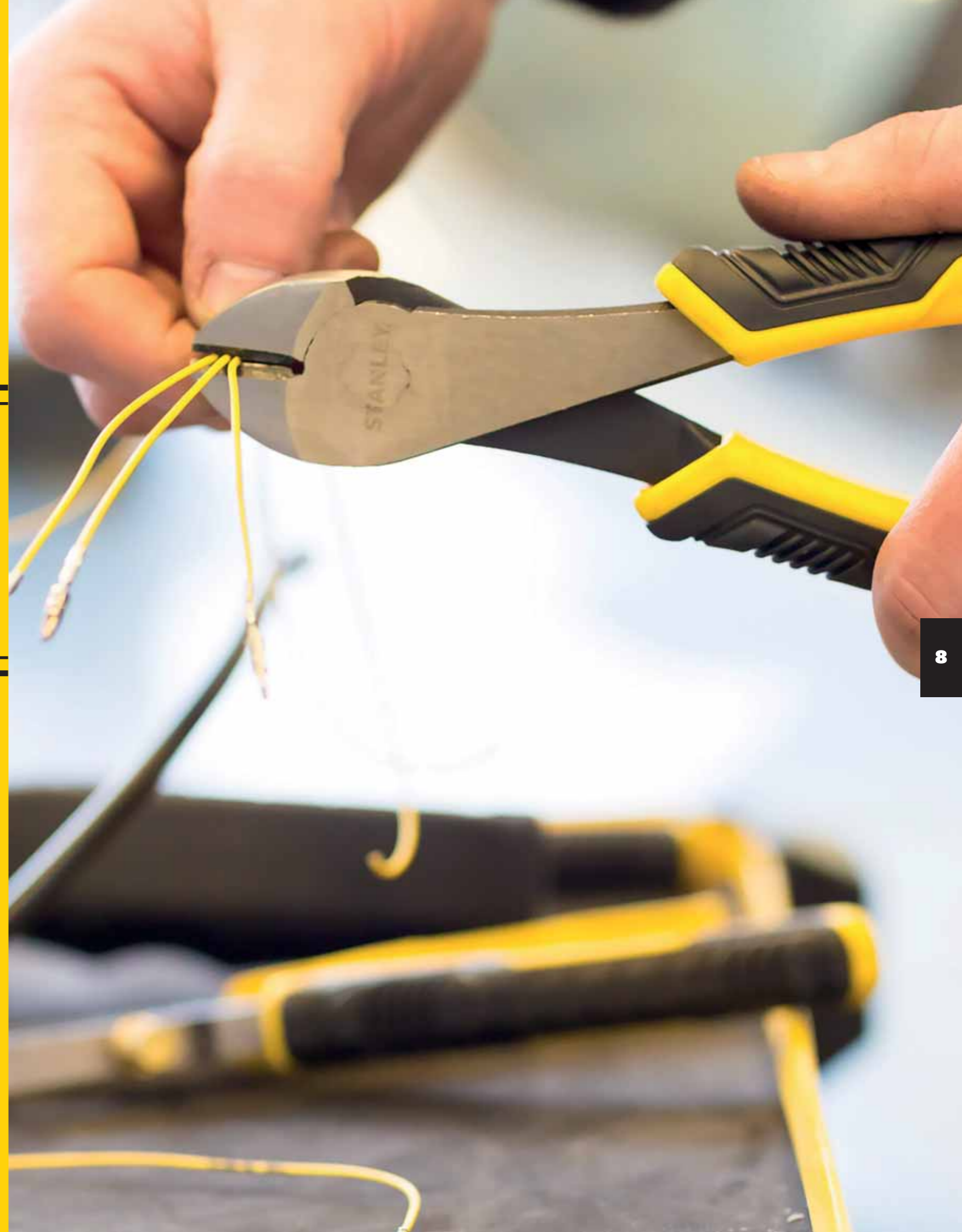

ZANGEN

FATMAX® DUO-KRAFTZANGE

STANLEY
FATMAX

- Doppelgelenk erzielt bis zu 41 % mehr Kraftübertragung
- Zwei-Komponenten-Griff für sicheren Halt und Komfort
- Wärmebehandelte Grundierung der Backen für erhöhte Stärke
- Geschmiedeter Carbon-Stahl für eine erhöhte Langlebigkeit



FATMAX® DUO-KRAFTVORNSCHEIDER

Artikel-Nr.	Beschreibung				€
FMHTO-71851	FATMAX® Duo-Kraftvornschneider	X	4	3253560718510	22,60



FATMAX® DUO-KRAFTSEITENSCHNEIDER

Artikel-Nr.	Beschreibung				€
FMHTO-70814	FATMAX® Duo-Kraftseitenschneider	X	4	3253560708146	22,60



FATMAX® DUO-KRAFTKOMBINATIONSZANGE

Artikel-Nr.	Beschreibung				€
FMHTO-70813	FATMAX® Duo-Kraftkombinationszange	X	4	3253560708139	23,50



FATMAX® DUO-KRAFTLANGBECKZANGE

Artikel-Nr.	Beschreibung				€
FMHTO-70812	FATMAX® Duo-Kraftlangbeckzange	X	4	3253560708122	22,60



FATMAX® DUO-KRAFTZANGEN 3ER SET

Artikel-Nr.	Beschreibung				€
FMHTO-72415	FATMAX® Duo-Kraftzangen 3er Set (Kombinationszange, Seitenschneider und Langbeckzange)	X	4	3253560724153	61,60

FATMAX® ZANGE

STANLEY
FATMAX

- Zwei-Komponenten-Griff für sicheren Halt und Komfort
- Von Hand geschliffene, induktionsgehärtete Klingen für hohe Lebensdauer und hohe Präzision
- Wärmebehandelter Qualitätsstahl für hohe Lebensdauer
- Entspricht DIN / ASO / ANSI



FATMAX® VORNSCHEIDER

Artikel-Nr.	Länge in mm	Gewicht in Gramm				€
0-89-875	160	230	X	4	3253560898755	17,80



FATMAX® KRAFTSEITENSCHNEIDER

Artikel-Nr.	Länge in mm	Gewicht in Gramm				€
0-89-860	175	257	X	4	3253560898601	18,20
0-89-861	200	315	X	4	3253560898618	18,90



FATMAX® SEITENSCHNEIDER

Artikel-Nr.	Länge in mm	Gewicht in Gramm				€
0-89-858	152	148	X	4	3253560898588	16,30
0-89-859	190	217	X	4	3253560898595	17,60



FATMAX® KOMBINATIONSZANGE

Artikel-Nr.	Länge in mm	Gewicht in Gramm				€
0-89-866	160	219	X	4	3253560898663	16,30
0-89-867	180	288	X	4	3253560898670	18,80
0-89-868	200	327	X	4	3253560898687	20,10



FATMAX® LANGBECKZANGE

Artikel-Nr.	Länge in mm	Gewicht in Gramm				€
0-84-495	152	173	X	4	3253560844950	18,90



FATMAX® SPITZZANGE, GERADE

Artikel-Nr.	Länge in mm	Gewicht in Gramm				€
0-89-869	160	142	X	4	3253560898694	17,50
0-89-870	200	203	X	4	3253560898700	18,80

FATMAX® ZANGE (FORTSETZUNG)



FATMAX® SPITZZANGE, GEBOGEN

Artikel-Nr.	Länge in mm	Gewicht in Gramm				€
0-89-871	160	139	X	4	3253560898717	17,50
0-89-872	200	200	X	4	3253560898724	18,80



FATMAX® RUNDZANGE

Artikel-Nr.	Länge in mm	Gewicht in Gramm				€
0-84-496	165	151	X	4	3253560844967	20,20

FATMAX® MULTIFUNKTIONSZANGE

STANLEY
FATMAX

- Hochwertige Multifunktionszangen für den professionellen Anwender
- Induktionsgehärtetes Schneiden für hohe Präzision
- Geschmiedeter Chrom-Vanadium Stahl für eine hohe Lebensdauer
- Zwei-Komponenten-Griff für sicheren Halt und Komfort



FMHT0-75468

- Crimpzangenfunktion: Pressbereich der Aderendhülsen von 1,5 bis 2,5 mm²
- Abisolierzangenfunktion: für 1,5 mm² und 2,5 mm² starken Draht
- Bolzenschneidfunktion: geeignet für Bolzen der Stärke M3 und M4
- Seitenschneiderfunktion: für harte und Pianodrahte bis 1,8 mm Durchmesser
- Präzises Schneiden mit der Spitze: akkurates Schneiden weicher Materialien



FMHT0-75469

- Abisolierzangenfunktion: für 2,5 mm², 4 mm² und 6 mm² starke Leiter
- Ringschlüsselfunktion durch Aussparung in den Backen
- Bolzenschneidfunktion: geeignet für Bolzen der Stärke M3 und M4
- Kombinationszangenfunktion
- Seitenschneiderfunktion: für harte und Pianodrahte bis 2,0 mm Durchmesser
- Reibfunktion: gezahnte Außenbacken zum Entgraten von Rohren

Artikel-Nr.	Beschreibung				€
FMHT0-75468	FATMAX® Multifunktionszange, 5-in-1	-	4	3253560754686	29,90
FMHT0-75469	FATMAX® Multifunktionszange, 6-in-1	-	4	3253560754693	33,30

ZANGEN-SET CONTROL-GRIP™



- CONTROL-GRIP™ – Handgriff für erhöhte Kontrolle, Komfort und Präzision
- STHT0-74471: beinhaltet Kombinationszange (180 mm), Seitenschneider (150 mm) & Wasserpumpenzange (250 mm)
- STHT0-75094: beinhaltet Kombinationszange (150 mm), Seitenschneider (150 mm) & Spitzzange (150 mm)

Artikel-Nr.	Beschreibung				€
STHT0-74471	Kombinationszange (180 mm), Seitenschneider (150 mm) & Wasserpumpenzange (250 mm)	-	4	3253560744717	36,00
STHT0-75094	Kombinationszange (150 mm), Seitenschneider (150 mm) & Spitzzange (150 mm)	-	4	3253560750947	30,00

FATMAX® WASSERPUMPENZANGE

STANLEY
FATMAX



- Leicht zu bedienen: schnelle, unverstellbare Einstellung auf Knopfdruck (PushLock™)
- Effektive und vollständige Anpassung des Werkzeugs an den Anwender (in 17 Positionen feststellbar)
- Hohe Zugänglichkeit: verbesserte Geometrie der Backen für vielfältige Einsatzmöglichkeiten
- Komfort und Sicherheit: ergonomischer Handgriff aus Bi-Material für maximale Kontrolle
- Haltbarkeit: Backen durch Hochfrequenz-Induktionshärtung besonders verschleißfest

Artikel-Nr.	Länge in mm	Aufnahme (mm)	Gewicht in Gramm				€
0-84-647	203	42	198	X	4	3253560846473	23,20
0-84-648	254	51	380	X	4	3253560846480	27,60
0-84-649	304	75	630	X	4	3253560846497	32,40

FATMAX® VERSTELLBARE KOMBIZANGE

STANLEY
FATMAX



- Zange kann in drei Positionen fixiert werden, Mechanismus in den USA zum Patent angemeldet
- Drei Stellpositionen mit Laser markiert – Stärke: gesenkgeschmiedet
- Hohe Zugänglichkeit: verbesserte Geometrie der Backen für vielfältige Einsatzmöglichkeiten
- Komfort und Sicherheit: ergonomische Handgriffe aus Bi-Material für maximale Kontrolle
- Haltbarkeit: Backen durch Hochfrequenz-Induktionshärtung, besonders verschleißfest

Artikel-Nr.	Länge in mm	Aufnahme (mm)	Gewicht in Gramm				€
0-84-645	150	10	207	X	4	3253560846459	18,70

FATMAX® AUTOMATISCHE SCHNEID- UND ABISOLIERZANGE

STANLEY
FATMAX



- Für Kabeldurchmesser von 0,2 bis 6 mm²
- Feinjustierung über Stellschraube
- Inklusive Drahtschneider
- Zum Verpressen von isolierten und nicht isolierten Kabelschuhen
- Justierbarer Drahtanschlag
- Handgriffe durch Federmechanismus gesteuert
- Komfortabler Bi-Material Handgriff
- Länge der Zange: 21 cm

Artikel-Nr.	Beschreibung				€
FMHT0-96230	FATMAX® Automatische Schneid- und Abisolierzange	X	4	3253560962302	23,30

ZANGEN VDE

- Induktive Härtung der Schneiden, geeignet für harten und weichen Draht
- Hochwertiger Werkzeugstahl, handgeschliffen, induktionsgehärtet
- Zweifarbige Griffhüllenisolierung aus Bi-Material
- Isoliert bis 1.000 V (VDE/GS, IEC 60900)

FATMAX® ABISOLIERZANGE VDE

STANLEY
FATMAX



- Geeignet für ein- bis mehradrige isolierte Leiter bis max. 5 mm bzw. 10 mm Leiterquerschnitt
- Einfache Justierung durch Rändelschraube und Kontermutter

Artikel-Nr.	Länge in mm	Gewicht in Gramm				€
0-84-010	160	180	X	4	3253560840105	29,00

FATMAX® VORNSCHNEIDER VDE

STANLEY
FATMAX



- Optimale Kraftübertragung und hohe Schneidleistung

Artikel-Nr.	Länge in mm	Gewicht in Gramm				€
0-84-016	160	256	X	4	3253560840167	31,50

FATMAX® SEITENSCHNEIDER VDE

STANLEY
FATMAX



- Optimale Kraftübertragung und hohe Schneidleistung
- Mit kürzerem Hebel

Artikel-Nr.	Länge in mm	Gewicht in Gramm				€
0-84-009	160	196	X	4	3253560840099	29,00

FATMAX® KRAFTSEITENSCHNEIDER VDE

STANLEY
FATMAX



- Optimale Kraftübertragung und hohe Schneidleistung
- Einzeln bis 10.000 V getestet
- Übersetzung für optimale Kraftübertragung und weiches Schneiden

Artikel-Nr.	Länge in mm	Gewicht in Gramm				€
0-84-003	160	220	X	4	3253560840037	34,40
0-84-004	180	250	X	4	3253560840044	35,70

FATMAX® SPITZZANGE VDE

STANLEY
FATMAX

- Elastische Präzisionsspitzen, hochbelastbar
- Lange, flach-runde Backen, gerade
- Gezahnte Greifflächen



SPITZZANGE, GERADE

Artikel-Nr.	Länge in mm	Gewicht in Gramm				€
0-84-006	160	140	X	4	3253560840068	27,20
0-84-007	200	191	X	4	3253560840075	29,70



SPITZZANGE, GEBOGEN

Artikel-Nr.	Länge in mm	Gewicht in Gramm				€
0-84-008	200	188	X	4	3253560840082	31,40

FATMAX® KOMBINATIONSZANGE VDE

STANLEY
FATMAX

- Universell einsetzbar mit Greifzonen für flache und runde Werkstoffe



Artikel-Nr.	Länge in mm	Gewicht in Gramm				€
0-84-000	150	214	X	4	3253560840006	27,40
0-84-001	175	268	X	4	3253560840013	29,00
0-84-002	200	319	X	4	3253560840020	30,80

FATMAX® WASSERPUMPENZANGE GEBOGEN VDE

STANLEY
FATMAX

- Sichereres Arbeiten unter Spannung bis zu 1.000 V (einzeln bis 10.000 V getestet)
- Bi-Material Handgriff für sicheren Halt und Komfort
- Wärmebehandelter Qualitätsstahl für hohe Lebensdauer
- Von Hand geschliffene, induktionsgehärtete Backen für hohe Lebensdauer und hohe Präzision
- Entspricht EN60900, IEC / CEI900, VDE0692



Artikel-Nr.	Länge in mm	Aufnahme (mm)	Gewicht in Gramm				€
0-84-294	255	33	382	X	4	3253560842949	34,00

RABITZ- & KANTENZANGEN

RABITZZANGE



- Hochlegierter Stahl, wärmebehandelt für lange Lebensdauer
- Induktionsgehärtete Schneiden (handgeschliffen) für maximale Schärfe beim ersten Schnitt
- Schenkel abgerundet für ein schnelleres Drehen in der Hand
- Ausführung: lackiert, Kopf poliert
- Entspricht ISO 9242
- Optimales Übersetzungsverhältnis für hohe Kraftübertragung; speziell für Betonflechtdraht

Artikel-Nr.	Länge in mm				€
2-84-302	220	X	6	3253562843029	14,10
2-84-181	250	X	6	3253562841810	14,50

KANTENZANGE



- Aus hochwertigem Stahl geschmiedet
- Sorgfältig geschliffene Backen und Schneiden
- Entspricht ISO 9243 und DIN 5241

Artikel-Nr.	Länge in mm				€
2-84-183	180	X	6	3253562841834	12,60
2-84-184	225	X	6	3253562841841	14,10
2-84-185	250	X	6	3253562841858	14,80

GRIPZANGEN

FATMAX® GRIPZANGE

STANLEY
FATMAX

- Kontrolliertes Lösen der Gripzange durch „TRULOCK“-Zugmechanismus
- Spannkraft und Backenaufnahme justierbar – komfortabel in der Handhabung und praktikabel im Gebrauch
- Maschinell bearbeitete und induktionsgehärtete Greifflächen für höchste Stabilität und Haltbarkeit



FATMAX® GRIPZANGE, GEBOGENE BACKEN

Artikel-Nr.	Länge in mm				€
FMHT0-75409	180	-	4	3253560754099	12,90
FMHT0-74886	250	-	4	3253560748869	20,20



FATMAX® GRIPZANGE, GERADE BACKEN

Artikel-Nr.	Länge in mm				€
FMHT0-75467	180	-	4	3253560754679	12,90
FMHT0-74884	250	-	4	3253560748845	20,20



FATMAX® GRIPZANGE, LANGE BACKEN

Artikel-Nr.	Länge in mm				€
FMHT0-75438	150	-	4	3253560754389	12,40
FMHT0-74888	220	-	4	3253560748883	18,90



FATMAX® „C“-GRIPZANGE

Artikel-Nr.	Länge in mm				€
FMHT0-75408	150	-	4	3253560754082	15,30
FMHT0-74892	280	-	4	3253560748920	31,90

GRIPZANGE

- Maschinell bearbeitete Greifflächen für höchste Stabilität und Haltbarkeit
- Kontrolliertes Lösen der Gripzange durch Zugmechanismus
- Verchromt zum Schutz vor Korrosion
- Spannkraft und Backenaufnahme justierbar



GRIPZANGE, GEBOGENE BACKEN

Artikel-Nr.	Länge in mm				€
0-84-808	185	-	4	3253560848088	13,70



GRIPZANGE, GERADE BACKEN

Artikel-Nr.	Länge in mm				€
0-84-810	190	-	4	3253560848101	13,70
0-84-811	225	-	4	3253560848118	21,30



GRIPZANGE, LANGE BACKEN

Artikel-Nr.	Länge in mm				€
0-84-812	170	-	4	3253560848125	13,70
0-84-813	215	-	4	3253560848132	16,40



„C“-GRIPZANGE

Artikel-Nr.	Länge in mm				€
0-84-815	170	-	4	3253560848156	17,80

BOLZENSCHNEIDER

BOLZENSCHNEIDER

- Zwei Schneidtypen: bündiger und mittiger Schnitt
- Stark und langlebig durch gesenkgeschmiedete Schneiden aus Chrom-Molybdänstahl
- Leistung und Effizienz: hohe Schneidleistung, Stahl bis 160 kg / mm² mit Durchschnitt bis 10 mm
- Schutz der Exzentrerschrauben vor Selbstlösung
- Entspricht GSA A-A-3047 Spezifikationen
- Messerkopf sicher verschraubt, auswechselbar
- Rutschfeste Griffe für erhöhten Komfort und sicheres Greifen
- Minimaler Kraftaufwand beim Schneiden
- Widerstandsfähig gegen Lösungsmittel
- Gute Sichtbarkeit am Arbeitsplatz durch gelben Korpus mit schwarz phosphatierten Schneidköpfen
- Nachstellung der Schneidmesser über Exzentrerschrauben

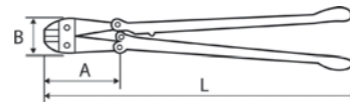

BOLZENSCHNEIDER MIT STAHLROHRSCHENKEL



Artikel-Nr.	A mm	B mm	L mm	Gewicht (Gramm)	Maximale Schnittleistung (mm)	Schnitt				€
1-17-750	58	102	350	1.220	4	Bündig	-	1	3253561177507	47,50
1-17-751	68	127	450	1.580	6	Mittig	-	1	3253561177514	62,90
1-17-752	83	150	600	2.600	7	Mittig	-	1	3253561177521	77,80
1-17-753	95	165	750	3.950	8	Mittig	-	1	3253561177538	101,50
1-17-754	110	185	900	5.450	9	Mittig	-	1	3253561177545	142,20
1-17-755	121	212	1.050	8.100	10	Mittig	-	1	3253561177552	194,90

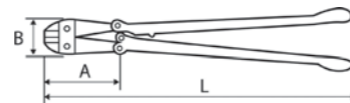

BOLZENSCHNEIDER MIT GESCHMIEDETEN SCHENKELN



Artikel-Nr.	A mm	B mm	L mm	Gewicht (Gramm)	Maximale Schnittleistung (mm)	Schnitt				€
1-95-564	68	127	450	1.750	6	Mittig	-	1	3253561955648	73,60
1-95-565	83	150	600	2.640	7	Mittig	-	1	3253561955655	118,90
1-95-566	95	165	750	4.450	8	Mittig	-	1	3253561955662	179,70
1-95-567	110	185	900	5.550	9	Mittig	-	1	3253561955679	240,10

ZWINGEN & SCHRAUBSTÖCKE

FATMAX® EINHANDZWINGE

STANLEY
FATMAX



- Verwindungssteife I-Profil-Schiene – kaltgewalzter Stahl wärmebehandelt und einseitig gehärtet
- Abnehmbare Schutzkappen mit glatten, gut haftenden Oberflächen zum Schutz vor Beschädigungen und Kratzern
- Leichtgängiger Spanngriff für hohe Klemmkraft
- Robustes und zuverlässiges Design für müheloses und sicheres Arbeiten
- Sehr leichtes Lösen der Spannkraft durch druckgegossenen Auslöser
- Einfaches Umstellen von Spannen auf Spreizen
- Robuster Kunststoffkorpus für längere und kraftvollere Spann- und Spreizarbeiten

FATMAX® EINHANDZWINGE KLEIN

Artikel-Nr.	Schienen-Länge in mm	Ausladung in mm	Spannweite in mm	Spreizweite in mm	Spannkraft in kg				€
FMHT0-83231	250	38	120	195	15	X	6	3253560832315	5,90

FATMAX® EINHANDZWINGE MEDIUM

Artikel-Nr.	Schienen-Länge in mm	Ausladung in mm	Spannweite in mm	Spreizweite in mm	Spannkraft in kg				€
FMHT0-83232	325	62	150	270	45	X	4	3253560832322	15,40
FMHT0-83233	475	62	300	420	45	X	4	3253560832339	17,90

FATMAX® EINHANDZWINGE LANG

Artikel-Nr.	Schienen-Länge in mm	Ausladung in mm	Spannweite in mm	Spreizweite in mm	Spannkraft in kg				€
FMHT0-83234	345	82	150	330	135	X	4	3253560832346	26,30
FMHT0-83235	495	82	300	480	135	X	4	3253560832353	29,90
FMHT0-83236	645	82	600	780	135	X	4	3253560832360	32,30
FMHT0-83237	795	82	900	1.080	135	X	4	3253560832377	35,80

FATMAX® EINHANDZWINGE EXTRALANG

Artikel-Nr.	Schienen-Länge in mm	Ausladung in mm	Spannweite in mm	Spreizweite in mm	Spannkraft in kg				€
FMHT0-83238	410	90	150	390	270	X	4	3253560832384	37,10
FMHT0-83239	560	90	300	540	270	X	4	3253560832391	39,30
FMHT0-83240	850	90	600	840	270	X	4	3253560832407	43,00
FMHT0-83241	1.150	90	900	1.140	270	X	4	3253560832414	46,60
FMHT0-83242	1.500	90	1.250	1.490	270	X	4	3253560832421	50,20

MAXSTEEL™ „C“-ZWINGE



- Korrosionsbeständige Oberflächenbehandlung
- Torsionsresistenter, verstärkter Profilrahmen
- Hochbelastbare Stahl-Temperguss Konstruktion
- Feingewinde für dosiertes Anziehen und lange Haltbarkeit des Werkzeugs
- Großer „T“-Griff für hohes Anzugsmoment

Artikel-Nr.	Länge in mm	Ausladung in mm	Spannweite in mm	Spannkraft in kg	Gewicht in Gramm	☰	☒	📊	€
0-83-033	75	57	75	680	670	X	12	3253560830335	6,80
0-83-034	100	75	100	680	980	X	12	3253560830342	10,10
0-83-035	150	89	150	680	1.820	X	8	3253560830359	16,40

FEDERZWINGE METALL



- Schutzkappen aus Spritzguss-Kunststoff zum Schutz vor Beschädigungen und Kratzern
- Stabiles Metallprofil für Stärke und Haltbarkeit
- Ergonomisch geformter Zwei-Komponenten-Griff mit Weichstoffeinlagen für sicheren Griff
- Kaltgehärtete Feder für Langlebigkeit

Artikel-Nr.	Spannweite in mm	Gewicht in Gramm	☰	☒	📊	€
9-83-079	25	77	X	50	3253569830794	2,80
9-83-080	50	198	X	30	3253569830800	4,10

BAILEY® BANDZWINGE



- 4,5 m Bandlänge zum bequemen und sicheren Spannen von Werkstücken
- Ergonomisch geformter Griff aus Bi-Material für maximalen Komfort
- Stabile Metall-Kunststoff-Konstruktion für Stärke und Haltbarkeit

Artikel-Nr.	Spannweite in mm	Gewicht in Gramm	☰	☒	📊	€
0-83-100	4.500	465	X	4	3253560831004	27,20

BAILEY® GEHRUNGSSPANNER LEICHTE AUSFÜHRUNG



- Voneinander unabhängig einstellbare Spannkörper – unterschiedlich starke Werkstücke exakt im rechten Winkel spannen
- Sichere Verbindung von Spannfläche und Werkstück
- Stabile Konstruktion aus Druckguss-Aluminium
- Hervorragend geeignet für Arbeiten an Rahmen und zum Herstellen von Verbindungen

Artikel-Nr.	Ausladung in mm	Spannweite in mm	Gewicht in Gramm	☰	☒	📊	€
0-83-121	15	75	275	X	4	3253560831219	12,30

BAILEY® GEHRUNGSSPANNER SCHWERE AUSFÜHRUNG



- Unterschiedlich starke Werkstücke exakt im rechten Winkel spannen
- Drehbarer Kopf erlaubt Nutzung als Parallelzwinge
- Ergonomisch geformter Griff aus Bi-Material für maximalen Komfort und hohen Anzug
- Sichere Verbindung von Spannfläche und Werkstück
- Schwere Ausführung – Zink-Druckguss-Korpus für Stärke und Haltbarkeit

Artikel-Nr.	Ausladung in mm	Spannweite in mm	Gewicht in Gramm	☰	☒	📊	€
0-83-122	30	57	1.010	X	2	3253560831226	17,80

MAXSTEEL™ MULTIACHSEN-SCHRAUBSTOCK



- Vielseitig einsetzbarer Multiachsen-Schraubstock für den professionellen Gebrauch
- Universeller Einsatz über drei Achsen durch Kugelgelenk
- Maschinell bearbeitete Spannflächen für gleichmäßigen Druck
- Abnehmbare Schutzkappen mit glattem, gut haftenden Oberflächen zum Schutz vor Kratzern
- Schnelles Fixieren des Schraubstocks durch integrierte Schraubzwinde

Artikel-Nr.	Ausladung in mm	Spannweite in mm	Spannkraft in kg	Gewicht in Gramm	☰	☒	📊	€
1-83-069	40	70	25	1.565	-	2	3253561830693	40,50

MAXSTEEL™ SCHRAUBSTOCK, SCHWERE AUSFÜHRUNG



- Gusseiserne Konstruktion für Stärke und Haltbarkeit
- Feingewinde für dosiertes Anziehen und lange Haltbarkeit des Werkzeugs
- Direkte Verbindung von Arbeitsfläche und Schraubstock
- Sockel dreh- und verriegelbar für vielseitigen Einsatz
- Bewegliche Teile verchromt zum Schutz vor Korrosion

Artikel-Nr.	Ausladung in mm	Spannweite in mm	Spannweite in mm	Spannkraft in kg	Gewicht in Gramm	☰	☒	📊	€
1-83-066	85	100	100	1.400	7.948	-	1	3253561830662	82,00
1-83-067	95	125	190	1.800	12.000	-	1	3253561830679	109,30
1-83-068	105	150	195	2.200	15.264	-	1	3253561830686	136,60

SCHRAUBENDREHER & BITS



DIE RICHTIGEN SCHRAUBENDREHER FÜR DEINEN JOB



SCHLITZSCHRAUBEN – FÜR DEN HOLZ- & MÖBELBAU

Gerade im Holzhandwerk sind Schlitzschrauben die erste Wahl – vor allem dann, wenn die Köpfe perfekt im Holz versenkt sind. Schlitzschraubendreher sind mit Standard und Parallelspitze erhältlich. Für die meisten Arbeiten eignen sich Standardspitzen. Wenn Du jedoch den Schraubenkopf vollständig versenken möchtest, ohne die Holzoberfläche zu beschädigen, musst Du einen Schraubendreher mit Parallelspitze wählen. Nimm eine Spitze, die exakt mit Breite und Stärke des Schraubenschlitzes übereinstimmt. Ist die Spitze des Schraubendrehers breiter als die der Schraubenspitze, wird das Holz beschädigt. Ist sie schmaler, wird die Schraube beschädigt.

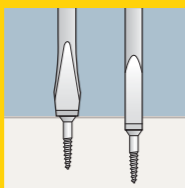

GEWINDE-DURCHMESSER	KOPFDURCHMESSER in Zoll	KOPFDURCHMESSER in mm
14	1/2	12,5
12	7/16	11
10	3/8	9,5
8	5/16	8
6	1/4	6,2
4	3/16	5,3

PH & PZ – FÜR BAU-SCHREINEREIEN UND TISCHLERARBEITEN

Schrauben mit PH- oder PZ-Profil sind für Verbindungen und den Konstruktionsbau gut geeignet. Sie kommen überall zum Einsatz und werden nach der Punktgröße ihrer Spitze benannt: 1, 2, 3 oder 4 pt. Sie unterscheiden sich voneinander durch die Bauart der Spitze, die das Schrauben mit der falschen Spitze verhindert. Bei PH-Profilen laufen die Abschrägungen bis zur Spitze zusammen. Bei PZ-Profilen verlaufen sie parallel, wodurch ein Abrutschen und ein Beschädigen der Schraube verhindert werden.

TORX® – FÜR INSTANDHALTUNGS- UND SERVICETECHNIKER

Schrauben mit Torx® Profil sind robust und verschleißfest. Am häufigsten werden sie im Maschinen- und Automobilbau verwendet. Torx® ist in sechs Größen erhältlich.

SCHRAUBENDREHER

FATMAX® SCHRAUBENDREHER-SETS

STANLEY
FATMAX

Unsere FATMAX® Schraubendreher haben die folgenden Eigenschaften:

- Professionelle Schraubendreher
- Perfekte Ergonomie für kraftvolles Anziehen
- Griff direkt auf die Klinge aufgebracht: Verbindung von Klinge und Griff praktisch unzerstörbar
- Klinge aus Qualitätsstahl (Chrom-Vanadium): für hohe Widerstandskraft und reduziertes Bruchrisiko der Spitze
- Ergonomischer Soft-Grip Handgriff: rutschfester Komfortgriff mit glatten und strukturierten Bereichen – optimale Kombination aus hohem Griffkomfort und ergonomischem Krafteinsatz
- Sandgestrahlte Spitzen für besten Grip
- Aufhängeauge für schnelle und bequeme Aufbewahrung
- Farbcodierung und Typkennzeichnung auf dem Griff: für die schnelle Erkennung des richtigen Schraubendrehers
- Glattes Endstück: für schnelles und komfortables Drehen

NEU

SET 12-TEILIG IM KOFFER (SCHLITZ / PARALLEL / PH / PZ)



Artikel-Nr.	Beschreibung Set				€
FMHT65426-0	Schlitz 5,5 mm x 100 mm, 6,5 mm x 30 mm, 8 mm x 150 mm; Parallel 2,5 mm x 50 mm, 4 mm x 100 mm, 5,5 mm x 150 mm; PH0 x 75 mm, PH1 x 100 mm, PH2 x 125 mm; PZ0 x 75 mm, PZ1 x 100 mm, PZ2 x 125 mm	X	1	3253561654268	62,20

NEU

SET 10-TEILIG IM KOFFER (SCHLITZ / PARALLEL / PH / TESTER)



Artikel-Nr.	Beschreibung Set				€
FMHT65439-0	Schlitz 5,5 mm x 100 mm, 6,5 mm x 150 mm, 8 mm x 150 mm; Parallel 3 mm x 50 mm, 4 mm x 100 mm; PH00 x 50 mm, PH0 x 75 mm, PH1 x 100 mm, PH2 x 125 mm; Spannungstester	X	1	3253561654398	57,60

NEU

SET 9-TEILIG IM KOFFER (SCHLITZ / PARALLEL / PZ)



Artikel-Nr.	Beschreibung Set				€
FMHT65424-0	Schlitz 3 mm x 50 mm, 5,5 mm x 100 mm, 6,5 mm x 150 mm; Parallel 4 mm x 100 mm, 6,5 mm x 30 mm, 8 mm x 150 mm; PZ0 x 75 mm, PZ1 x 100 mm, PZ2 x 125 mm	X	1	3253561654244	55,30

SET 8-TEILIG (SCHLITZ / PARALLEL / PH)



Artikel-Nr.	Beschreibung Set				€
0-65-437	Parallel 3,5 mm x 75 mm, 5,5 mm x 125 mm; Schlitz 4 mm x 100 mm, 6,5 mm x 150 mm, 8 mm x 150 mm; PH0 x 75 mm, PH1 x 100 mm, PH2 x 125 mm	X	6	3253560654375	48,00



SET 7-TEILIG (SCHLITZ / PARALLEL / PZ)

Artikel-Nr.	Beschreibung Set				€
0-65-425	Parallel 3 mm x 100 mm, 3.5 mm x 75 mm; Schlitz 8 mm x 150 mm, 5.5 mm x 100 mm; PZ0 x 75 mm, PZ1 x 100 mm, PZ2 x 125 mm	X	6	3253560654252	39,30



SET 6-TEILIG (SCHLITZ / PZ)

Artikel-Nr.	Beschreibung Set				€
0-65-428	Schlitz 3.5 mm x 75 mm, 5.5 mm x 100 mm, 5.5 mm x 150 mm, 8 mm x 150 mm; PZ1, 2	X	6	3253560654283	34,40



SET 6-TEILIG (TAMPERTORX®)

Artikel-Nr.	Beschreibung Set				€
0-65-099	TT10 x 75 mm, TT15 x 75 mm, TT20 x 100 mm, TT25 x 100 mm, TT30 x 125 mm, TT40 x 125 mm	X	6	3253560650995	33,00



SET 5-TEILIG (SCHLITZ / PH)

Artikel-Nr.	Beschreibung Set				€
0-65-440	Schlitz 3.5 mm x 75 mm, 4 mm x 100 mm, 5.5 mm x 125 mm; PH1 x 100 mm, PH2 x 125 mm	X	6	3253560654405	29,60



SET 5-TEILIG (SCHLITZ / PARALLEL / PH)

Artikel-Nr.	Beschreibung Set				€
0-65-436	Schlitz 3.5 mm x 75 mm, 5.5 mm x 150 mm; Parallel 8 mm x 150 mm; PH1 x 100 mm, PH2 x 125 mm	X	6	3253560654368	31,00



SET 6-TEILIG (PARALLEL / PH)

Artikel-Nr.	Beschreibung Set				€
FMHT0-62626	Parallel 3.5 mm x 75 mm, 4 mm x 100 mm, 5.5 mm x 125 mm; PH0, PH1, PH2	X	6	3253560626266	34,00



SET 7-TEILIG (SCHLITZ / PARALLEL / PH)

Artikel-Nr.	Beschreibung Set				€
FMHT0-62627	Schlitz 6.5 mm x 150 mm; Parallel 2.5 mm x 50 mm, 3.5 mm x 75 mm, 4 mm x 100 mm, 5.5 mm x 125 mm; PH1, PH2	X	6	3253560626273	39,30



NEU

SET 10-TEILIG (SCHLITZ ISOLIERT / PH ISOLIERT / PZ ISOLIERT / TESTER)

Artikel-Nr.	Beschreibung Set				€
FMHT62573-0	Schlitz 2.5 mm x 50 mm, 3.5 mm x 75 mm, 5.5 mm x 150 mm; PH0 x 75 mm, PH1 x 100 mm, PH2 x 125 mm; PZ0 x 75 mm, PZ1 x 100 mm, PZ2 x 125 mm; Spannungstester	X	1	3253561625732	57,60



SET 6-TEILIG (SCHLITZ ISOLIERT / PH ISOLIERT / TESTER)

Artikel-Nr.	Beschreibung Set				€
0-65-441	Schlitz 2.5 mm x 50 mm, 3.5 mm x 75 mm, 5.5 mm x 150 mm; PH1 x 100 mm, PH2 x 125 mm; Spannungstester	X	6	3253560654412	35,50



SET 6-TEILIG (SCHLITZ ISOLIERT / PZ ISOLIERT / TESTER)

Artikel-Nr.	Beschreibung Set				€
0-65-443	Schlitz 2.5 mm, 4 mm, 5.5 mm; PZ1, 2; Spannungstester	X	6	3253560654436	35,50

STANLEY® VDE SCHRAUBENDREHER-SET, 10-TEILIG



Unser VDE Schraubendreher-Set hat die folgenden Eigenschaften:

- **Qualitativ hochwertiges 10-teiliges VDE Schraubendreher-Set**
- **Kugelgestrahlte Spitzen gewährleisten ein verbessertes Drehmoment und zusätzlichen Korrosionsschutz**
- **Soft-Grip Handgriff – die perfekte Kombination aus Komfort und Schutz vor Ermüdung**
- **Der ergonomische Griff bietet sowohl einen großen Durchmesser für ein erhöhtes Drehmoment als auch einen Schaft mit einem kleinen Durchmesser, der ein schnelles Befestigen / Lösen von Maschinenschrauben gewährleistet**
- **Stark reduziertes Risiko eines Spitzenbruchs dank des Chrom-Vanadium Stahls**

Artikel-Nr.	Beschreibung Set				€
STHT60032-0	Schlitz 2.5 mm x 75 mm, 3.5 mm x 75 mm, 4.0 mm x 100 mm, 5.5 mm x 125 mm, 6.5 mm x 150 mm; PH1 x 80 mm, PH2 x 100 mm; PZ1 x 80 mm, PZ2 x 100 mm; Spannungstester	X	1	3253560600327	39,80

FATMAX® SCHRAUBENDREHER STANDARD

STANLEY
FATMAX



FATMAX® SCHRAUBENDREHER SCHLITZ

Artikel-Nr.	Breite der Klinge in mm	Länge der Klinge in mm				€
0-65-006	2.5	50	X	6	3253560650063	4,70
0-65-479	3	75	X	6	3253560654795	6,20
0-64-983	3.5	75	X	6	3253560649838	5,20
0-64-984	3.5	100	X	6	3253560649845	5,30
0-65-016	4	100	X	6	3253560650162	6,70
0-65-017	4	100	X	6	3253560650179	6,60
0-65-481	4	125	X	6	3253560654818	9,40
0-65-098	5.5	100	X	6	3253560650988	8,50
0-65-482	5.5	125	X	6	3253560654825	8,80
0-65-483	5.5	150	X	6	3253560654832	9,10
0-65-096	6.5	150	X	6	3253560650964	9,40
0-65-141	6.5	150	X	6	3253560651411	9,60
0-65-137	8	150	X	6	3253560651374	10,40
0-65-138	8	175	X	6	3253560651381	11,30
0-65-139	10	200	X	6	3253560651398	13,20
0-65-143	12	250	X	6	3253560651435	16,10

FATMAX® SCHRAUBENDREHER PARALLEL, KURZE FORM

Artikel-Nr.	Parallelspitze Breite in mm	Länge der Klinge in mm				€
0-65-400	5.5	30	X	6	3253560654009	8,10
0-65-404	6.5	30	X	6	3253560654047	8,80

FATMAX® SCHRAUBENDREHER PH

Artikel-Nr.	PH-Spitze Nummer	Länge der Klinge in mm				€
0-65-204	00	50	X	6	3253560652043	5,20
0-65-206	0	75	X	6	3253560652067	5,30
0-65-207	1	100	X	6	3253560652074	6,70
0-65-209	2	125	X	6	3253560652098	7,00
0-65-224	2	250	X	6	3253560652241	9,90
0-65-316	3	150	X	6	3253560653163	12,40
0-65-317	4	200	X	6	3253560653170	16,90
0-65-406	1	300	X	6	3253560654061	6,30
0-65-407	2	300	X	6	3253560654078	6,60

FATMAX® SCHRAUBENDREHER PZ

Artikel-Nr.	PZ-Spitze Nummer	Länge der Klinge in mm				€
0-65-319	0	75	X	6	3253560653194	5,70
0-65-335	1	100	X	6	3253560653354	6,80
0-65-336	1	250	X	6	3253560653361	8,40
0-65-337	2	125	X	6	3253560653378	7,00
0-65-338	3	150	X	6	3253560653385	11,10
0-65-339	4	200	X	6	3253560653392	15,20
0-65-408	1	300	X	6	3253560654085	6,50



NEU

FATMAX® SCHRAUBENDREHER TORX®

Artikel-Nr.	Torx® Spitze Nummer	Länge der Klinge in mm				€
FMHT65380-0	T10	75	X	1	3253560653804	6,00
FMHT65381-0	T15	75	X	1	3253560653811	6,10
FMHT65382-0	T20	100	X	1	3253560653828	6,70
FMHT65383-0	T25	100	X	1	3253560653835	7,70
FMHT65385-0	T30	125	X	1	3253560653859	10,50



FATMAX® SCHRAUBENDREHER TAMPERTORX®

Artikel-Nr.	TamperTorx® Spitze Nummer	Länge der Klinge in mm				€
0-65-340	TT10	75	X	6	3253560653408	5,80
0-65-395	TT15	75	X	6	3253560653958	5,90
0-65-396	TT20	100	X	6	3253560653965	6,50
0-65-397	TT25	100	X	6	3253560653972	7,40
0-65-398	TT30	125	X	6	3253560653989	10,00
0-65-399	TT40	125	X	6	3253560653996	11,30



FATMAX® SCHRAUBENDREHER ISOLIERT

STANLEY
FATMAX

- Einzel bis 10.000 V getestet
- Klinge dank Schlauchisolierung aus Polyamid höchstbelastbar – widerstandsfähig gegen Schläge, Kälte (bis zu -25 °C), Abrieb und Feuchtigkeit
- Getestet nach EN60900:2004: für sicheres Arbeiten unter Spannung und an spannungsführenden Leitungen bis 1.000 V

FATMAX® SCHRAUBENDREHER SCHLITZ ISOLIERT

Artikel-Nr.	Breite der Klinge in mm	Länge der Klinge in mm				€
0-65-410	2.5	50	X	6	3253560654108	5,80
0-65-411	3.5	75	X	6	3253560654115	7,20
0-65-412	4	100	X	6	3253560654122	7,50
0-65-413	5.5	150	X	6	3253560654139	8,10



FATMAX® SCHRAUBENDREHER PH ISOLIERT

Artikel-Nr.	PH-Spitze Nummer	Länge der Klinge in mm				€
0-65-414	0	75	X	6	3253560654146	7,40
0-65-415	1	100	X	6	3253560654153	7,00
0-65-416	2	125	X	6	3253560654160	7,90



FATMAX® SCHRAUBENDREHER PZ ISOLIERT

Artikel-Nr.	PZ-Spitze Nummer	Länge der Klinge in mm				€
0-65-417	0	75	X	6	3253560654177	7,50
0-65-418	1	100	X	6	3253560654184	7,20
0-65-419	2	125	X	6	3253560654191	8,10



FATMAX® VDE BORNEO® SCHRAUBENDREHER FÜR KLEMMLEISTEN

**STANLEY
FATMAX**



- Das passende Werkzeug für Arbeiten an Relais- und Schaltschränken
- Veredelte Spitze für einen besseren Halt und geringere Schäden an der Schraube
- Isolierte Klinge für eine sichere Arbeit – alle FATMAX® VDE Schraubendreher sind einzeln bis zu 10.000 V getestet für sicheres Arbeiten bis 1.000 V
- Ergonomischer Soft-Grip Handgriff für hohen Komfort
- Enthält entweder PH1 & PH2 oder PZ1 & PZ2 Schraubendreher

Artikel-Nr.	Beschreibung	☰	☒	📊	€
FMHT0-62648	Borneo® PH1 x 100 mm und PH2 x 125 mm	X	6	3253560626488	23,40
FMHT0-62649	Borneo® PZ1 x 100 mm und PZ2 x 125 mm	X	6	3253560626495	23,40

FATMAX® SCHRAUBENDREHER MIT SECHSKANT

**STANLEY
FATMAX**



Artikel-Nr.	Beschreibung	Breite der Klinge	Länge der Klinge	☰	☒	📊	€
FMHT0-62619	Schlitz	6.5 mm	150 mm	X	6	3253560626198	9,60
FMHT0-62620	Schlitz	8 mm	175 mm	X	6	3253560626204	11,10
FMHT0-62621	Schlitz	10 mm	200 mm	X	6	3253560626211	13,50
FMHT0-62622	PH	PH2	125 mm	X	6	3253560626228	7,40
FMHT0-62623	PH	PH3	150 mm	X	6	3253560626235	12,20
FMHT0-62624	PZ	PZ2	125 mm	X	6	3253560626242	7,40
FMHT0-62625	PZ	PZ3	150 mm	X	6	3253560626259	8,80

FATMAX® BIT-SCHRAUBENDREHER

**STANLEY
FATMAX**



- Großer Handgriff – aufbringen eines hohen Drehmoments
- Weiches Griffende für schnelles Drehen
- Hervorragender Grip und gezieltes Vorbeugen von Ermüdungserscheinungen
- Magnetische Spitze

Artikel-Nr.	Länge in mm	☰	☒	📊	€
0-65-490	125	X	6	3253560654900	12,70

CUSHIONGRIP SCHRAUBENDREHER

Unsere CushionGrip Schraubendreher haben die folgenden Eigenschaften:

- Schraubendreher in Einstiegsqualität – ideal für den täglichen Gebrauch und einfache Anwendungen
- Magnetische und sandgestrahlte Spitze für leichtes Aufnehmen der Schraube und stärkeren Halt
- Verchromte, hochbelastbare Klinge – maximaler Schutz vor Rost und reduziertes Bruchrisiko der Spitze
- Ergonomisch geformtes Endstück – für schnelles Drehen und hohen Komfort
- Griff mit großem Durchmesser – für hohes Drehmoment beim Verarbeiten von Holzschrauben
- Soft-Grip Handgriff – für hohen Komfort und maximale Kontrolle
- Typenkennzeichnung – schnelles Finden des richtigen Schraubendrehers



SET 10-TEILIG (SCHLITZ / PH)

Artikel-Nr.	Beschreibung Set	☰	☒	📊	€
2-65-005	Schlitz 3 mm x 75 mm, 5 mm x 100 mm, 6.5 mm x 45 mm, 6.5 mm x 150 mm, 8 mm x 150 mm; PH0 x 60 mm, PH1 x 75 mm, PH2 x 45 mm, PH2 x 100 mm, PH3 x 150 mm	X	10	3253562650054	30,90

SET 10-TEILIG (SCHLITZ / PZ)

Artikel-Nr.	Beschreibung Set	☰	☒	📊	€
2-65-014	Schlitz 3 mm x 75 mm, 5 mm x 100 mm, 6.5 mm x 45 mm, 6.5 mm x 150 mm, 8 mm x 150 mm; PZ0 x 60 mm, PZ1 x 75 mm, PZ2 x 45 mm, PZ2 x 100 mm, PZ3 x 150 mm	X	1	3253562650146	30,90

SET 8-TEILIG (SCHLITZ / PH)

Artikel-Nr.	Beschreibung Set	☰	☒	📊	€
0-65-011	Schlitz 3 mm x 75 mm, 5 mm x 100 mm, 6.5 mm x 45 mm, 6.5 mm x 150 mm; PH0 x 60 mm, PH1 x 75 mm, PH2 x 45 mm, PH2 x 150 mm	X	1	3253560650117	23,20

SET 6-TEILIG (SCHLITZ / PARALLEL / PH)

Artikel-Nr.	Beschreibung Set	☰	☒	📊	€
0-65-007	Schlitz 3 mm x 75 mm, 5 mm x 100 mm, 6.5 mm x 150 mm; Parallel 5 mm x 100 mm; PH1 x 100 mm, PH2 x 150 mm	X	1	3253560650070	15,10

SET 6-TEILIG (SCHLITZ / PH / TESTER)

Artikel-Nr.	Beschreibung Set	☰	☒	📊	€
0-65-009	Schlitz 5 mm x 100 mm, 6.5 mm x 45 mm, 6.5 mm x 150 mm; PH1 x 75 mm, PH2 x 45 mm, PH2 x 100 mm; Spannungsprüfer	X	1	3253560650094	15,40

SET 4-TEILIG (SCHLITZ / PARALLEL / PH)

Artikel-Nr.	Beschreibung Set	☰	☒	📊	€
0-65-013	Schlitz 5 mm x 100 mm; Parallel 6.5 mm x 200 mm; PH1 x 75 mm, PH2 x 150 mm	X	1	3253560650131	9,10

SET 3-TEILIG (SCHLITZ / PARALLEL / PH)

Artikel-Nr.	Beschreibung Set	☰	☒	📊	€
0-65-012	Schlitz 6.5 mm x 100 mm; Parallel 3 mm x 65 mm; PH2 x 100 mm	X	1	3253560650124	7,70

BIT-SCHRAUBENDREHER

FATMAX® 4 V POWER-ASSIST BIT-SCHRAUBENDREHER

STANLEY
FATMAX

NEU



- Hohe 300 U./min Drehzahl, dadurch 5x schneller als manueller Anziehungsvorgang
- Ausgewogene 0.9 Nm Drehmoment für kraftvolles Anziehen und einfaches Lösen
- 1.5 Ah Akku mit einer Laufzeit für 1.000+ Schrauben
- LED Ladeanzeige zeigt alle Ladezustände der Batterie durch drei verschiedene Farben an
- Drucktastenfunktionalität für einfache und rationelle Bedienung (vorwärts/rückwärts)
- Verlängerter Magnethalter garantiert Halt eines jeden Befestigungsmittels

Artikel-Nr.	Beschreibung Set				€
FMHT66719-0	FATMAX® 4 V Power-Assist Bit-Schraubendreher	X	1	3253560667191	66,40

FATMAX® SPEEDDRIVE BIT-SCHRAUBENDREHER

STANLEY
FATMAX

NEU



- Effizienteres und doppelt so schnelles Arbeiten durch den eingebauten SpeedDrive Ratschen-Zahnmechanismus
- Arretierungs-Bithalterung gewährleistet Halt
- Ergonomisches Design für Nutzen des vollen Geschwindigkeitsbereichs und effizientes Arbeiten
- Zusätzliche Griffbereiche besonders für Präzisionsanwendungen sowie hohe Drehmoment-Anwendungen
- Interne Bit-Lagerung ermöglicht einfachen Zugriff und schnellen Wechsel des Bits

Artikel-Nr.	Beschreibung Set				€
FMHT62692-0	FATMAX® SpeedDrive Bit-Schraubendreher	X	1	3253560626921	31,00

FATMAX® BIT-SCHRAUBENDREHER, KURZE AUSFÜHRUNG, RATSCHKE & 6 BITS

STANLEY
FATMAX



- Bit-Schraubendreher, kurze Ausführung, mit Ratschenfunktion und 6 Bits – die ideale Lösung für kraftvolles Anziehen in engen Bauräumen
- Knarre mit 40 Zähnen für Schnelligkeit beim Verschrauben, Genauigkeit und hohes Drehmoment
- Ergonomisches Bi-Material-Heft für komfortables und kraftvolles Schrauben
- 3-fach verstellbarer Ring (Schrauben, Lösen, Blockieren)
- Bitfach für bis zu 6 Bits im Heft

Artikel-Nr.	Beschreibung Set				€
FMHT0-62688	Bit-Schraubendreher mit Ratsche, 6 Bits (5-6.5 mm; PH1-2; PZ1-2)	X	6	3253560626884	15,80

FATMAX® BIT-SCHRAUBENDREHER-SET MIT RATSCHKE & 12 BITS

STANLEY
FATMAX



- Knarre mit 40 Zähnen für Schnelligkeit beim Verschrauben, Genauigkeit und hohes Drehmoment
- 3-fach verstellbarer Ring (Schrauben, Lösen, Blockieren)
- Ergonomischer Bi-Material-Handgriff für komfortables und kraftvolles Schrauben
- Inklusive 12 Bits: Schlitz 5-6-8 mm; PH 1-2-3; PZ 1-2-3; T10-T15-T20
- FMHT0-62689 mit LED-Leuchte für schlecht einsehbare Arbeitsbereiche: Hohe Leuchtkraft durch 3.5 Lumen Weißlicht

Artikel-Nr.	Beschreibung				€
FMHT0-62689	FATMAX® Bit-Schraubendreher mit Ratsche & 12 Bits, mit LED	X	6	3253560626891	24,60
FMHT0-62690	FATMAX® Bit-Schraubendreher mit Ratsche & 12 Bits, ohne LED	X	6	3253560626907	20,90

FATMAX® PISTOLEN-RATSCHEN-SET MIT 12 BITS

STANLEY
FATMAX



- Knarre mit 40 Zähnen für Schnelligkeit beim Verschrauben, Genauigkeit und hohes Drehmoment
- Pistolensratsche mit schwenkbarem Gelenk
- Ergonomisches Bi-Material-Heft für komfortables und kraftvolles Schrauben
- 3-fach verstellbarer Ring (Schrauben, Lösen, Blockieren)
- Bitfach für bis zu 6 Bits im Heft
- Im Lieferumfang enthalten:
12 Bits: Schlitz 5-6-8 mm; PH 1-2-3; PZ 1-2-3; T10-T15-T20

Artikel-Nr.	Beschreibung Set				€
FMHT0-62691	FATMAX® Pistolen-Ratschen-Set mit 12 Bits	X	6	3253560626914	24,60

BIT-SCHRAUBENDREHER-SET, 34-TLG.



- Magnetischer Bithalter
- Bi-Material Handgriff für mehr Komfort und Abrutschschutz
- Praktischer Bit-Organizer
- 33 Bits aus Chrom-Vanadium für eine lange Lebensdauer

Artikel-Nr.	Beschreibung Set				€
STHT0-70885	Schlitz 3-3.5-4.5-5-5.5-6-7 mm; Phillips PH0-PH1(2)-PH2(2)-PH3; Torx® T5-T6-T7-T8-T10-T15-T20-T25-T27-T30-T40; Hex 1/16-5/64"-3/32-1/8-5/32-3/16-1/4-5/16-9/32"	X	12	3253560708856	9,80

PISTOLEN-RATSCHEN-SET MIT SCHWENKBAREM GELENKGRIF, 40-TLG.



- Pistolensratsche mit schwenkbarem Gelenkgriff
- Im praktischen Kunststoffkoffer

Artikel-Nr.	Beschreibung Set				€
0-63-038	Schlitz-Parallel 5-6(2)-7 mm; Phillips PH1-PH2(2)-PH3; Torx® T10-T15-T20-T25-T27-T30; Innensechskant 2-3-4-5-6 mm; Innenvierkant SQ1-SQ2-SQ3; Verlängerung; Außensechskant-Einsätze 6-7-8-9-10-11 mm; Präzisionshandgriff; Schlitz-Parallel 1.4-2-2.4-3 mm; Phillips® PH000-PH00-PH0-PH1; Torx® T4-T5-T6-T7-T8-T9	X	2	3253560630386	34,40

STANLEY® BIT-SCHRAUBENDREHER, KURZE AUSFÜHRUNG, MIT 6 BITS



- Bit-Schraubendreher „Stubby“ mit Ratsche – die ideale Lösung bei engen Raumverhältnissen
- Magnetische Spitze für sicheren Halt von Bit und Schraube
- 3-fach verstellbarer Ring (Schrauben, Lösen, Blockieren), jeweils mit einer Hand verstellbar
- Kurzes, ergonomisches Bi-Material-Heft für komfortables, kraftvolles Schrauben
- Bitfach für bis zu 6 Bits im Heft
- Enthält sechs Schraubeinsätze aus Chrom-Vanadium (PZ 1-2; PH 1-2; Schlitz 4.5-6 mm)

MIT RATSCHEN-MECHANISMUS

Artikel-Nr.	Beschreibung Set				€
0-66-358	PZ 1-2; PH 1-2; Schlitz 4.5-6 mm	X	3	3253560663582	11,30

OHNE RATSCHEN-MECHANISMUS

Artikel-Nr.	Beschreibung Set				€
0-66-357	PZ 1-2; PH 1-2; Schlitz 4.5-6 mm	X	3	3253560663575	7,50

BIT-SCHRAUBENDREHER, MIT RATSCHEN-MECHANISMUS



- Integriertes Magazin für schnelles und einfaches Wechseln
- Magnetischer Bit-Halter und Komfort-Griff
- Verchromte Klinge schützt vor Korrosion

Artikel-Nr.	Beschreibung Set				€
0-68-010	Schlitz 5-6 mm; PH 1-2; PZ 1-2; T10-T15; Robertson Nr. 1-2	X	6	3253560680107	23,30
STHT0-62574	Schlitz 4 - 6 mm; PH 1-2-3; T6-T8-T10-T15-T20; Robertson Nr. 1-2-3; Steckschlüssel 6 - 11 mm	X	6	3253560625740	25,80

BIT-SETS



1/4" 25 mm BIT-SET 39-TEILIG, MIT MINI-UMSCHALTKNARRE UND STECKSCHLÜSSELN⁽¹⁾

Artikel-Nr.	Beschreibung Set				€
1-13-906	Schlitz 4.5-5.5-6.5-8 mm; Phillips® PH1-PH2-PH3; PZ PZ1-PZ2-PZ3; Innensechskant 3-4-5-6 mm; Torx® T8-T10-T15-T20-T25-T27-T30-T40; Resistorx® T10-T15-T20-T25-T27-T30-T40; 1/4" Steckschlüssel: 6-7-8-10-11-12-13 mm; Magnetischer Bithalter mit Verriegelung: 60 mm; 1/4" Mini-Umschaltknarre; 1/4" Bitadapter	-	10	3253561139062	43,40



1/4" 25 mm BIT-SET 39-TEILIG, MIT RATSCHENSCHLÜSSEL UND STECKSCHLÜSSELN⁽¹⁾

Artikel-Nr.	Beschreibung Set				€
1-13-907	Schlitz 4.5-5.5-6.5-8 mm; Phillips® PH1-PH2-PH3; PZ PZ1-PZ2-PZ3; Innensechskant 3-4-5-6 mm; Torx® T8-T10-T15-T20-T25-T27-T30-T40; Resistorx® T10-T15-T20-T25-T27-T30-T40; 1/4" Steckschlüssel 6-7-8-10-11-12-13 mm; Magnetischer Bithalter mit Verriegelung: 60 mm; 1/4" Mini-Ratschenschlüssel; 1/4" Bitadapter	-	10	3253561139079	44,50



1/4" 25 mm BIT-SET 32-TEILIG, MIT RATSCHENSCHLÜSSEL⁽¹⁾

Artikel-Nr.	Beschreibung Set				€
1-13-905	Schlitz 4.5-5.5-6.5-8 mm; Phillips® PH1-PH2-PH3; PZ PZ1-PZ2-PZ3; Innensechskant 3-4-5-6 mm; Torx® T8-T10-T15-T20-T25-T27-T30-T40; Resistorx® T10-T15-T20-T25-T27-T30-T40; Magnetischer Bithalter mit Verriegelung: 60 mm; 1/4" Mini-Ratschenschlüssel; Bitadapter 1/4"	-	10	3253561139055	38,90



1/4" 25 mm BIT-SET 61-TEILIG, MIT MAGNETISCHEM BITHALTER⁽¹⁾

Artikel-Nr.	Beschreibung Set				€
1-13-902	Schlitz 4-4.5-5-5.5-6-6.5-8 mm; Phillips® PH0-PH1-2xPH2-2xPH3-2xPH4; PZ PZ0-PZ1-2xPZ2-2xPZ3-PH4; Torx® T10-T15-T20-T25-T27-T30; Resistorx 3xT10-3xT15-6xT20-3xT25-3xT30-3xT40; Innensechskant 3x2-6x3-4-5-6 mm; Magnetischer Bithalter mit Verriegelung 60 mm	-	10	3253561139024	31,20



1/4" 25 mm BIT-SET 31-TEILIG, MIT MAGNETISCHEM BITHALTER

Artikel-Nr.	Beschreibung Set				€
1-13-903	Schlitz 4-4.5-5.5 mm; Phillips® PH1-PH2-PH3; PZ PZ1-PZ2-PZ3; Torx® T10-T15-2xT20-2xT25-2xT27-2xT30-T40; Resistorx® T10-T15-T20-T25-T30; Innensechskant 3-4-5-6 mm; Magnetischer Bithalter mit Verriegelung: 60 mm; Bitadapter 1/4"	-	1	3253561139031	23,30



1/4" 25 mm BIT-SET 19-TEILIG, MIT MAGNETISCHEM BITHALTER

Artikel-Nr.	Beschreibung Set				€
1-13-901	Schlitz 4.5-5.5-6.5 mm; Phillips® PH1-PH2; PZ PZ1-PZ2-PZ3-PZ4; Torx® T10-T15-T20-T25-T30-T40; Innensechskant 3-4-5 mm; Magnetischer Bithalter 60 mm	-	1	3253561139017	15,40

HEFTEN, NIETEN & HEISSKLEBEN



DER FATMAX® TR75

EIN TACKER, SECHS ANWENDUNGEN



Als wir Profis bei ihrer Arbeit beobachteten, stellten wir fest, dass abhängig von der Aufgabe jeweils unterschiedliche Tacker benötigt werden. Da wurde uns klar, dass ein vielseitigeres Werkzeug dringend benötigt wird. Der STANLEY® FATMAX® TR75 ist für die sechs gängigsten Befestigungsmittel geeignet. Einfach mit dem Schalter die gewünschte Klammer- oder Nagelart einstellen, den Tacker befüllen und direkt loslegen.

ELEKTROTACKER

TRE650 ELEKTRONAGLER



- Kabellänge 2,5 m
- Soft-Griff für ermüdungsfreies Arbeiten
- Naglerspitze mit Schutz gegen Oberflächenbeschädigung ausgestattet
- Sicherheitskontakt-Schalter
- Krafteinstellrad für Leistungsanpassung in Abhängigkeit vom Material
- Geeignet für 5 Nagellängen von 15 bis 30 mm
- Maximale Nennleistung: 1.150 Watt

Artikel-Nr.	Nagelgröße in mm				€
6-TRE650	15 - 20 - 25 - 30	X	2	3253566055855	85,50

TRE550 ELEKTROTACKER UND NAGLER



- Elektrisch betriebener Universaltacker mit Tiefenanschlag für regelmäßigen Gebrauch
- Bündige Nase für Einsatz in Ecken und an Kanten – für genaues und bequemes Arbeiten
- Ergonomisches Gehäuse für ermüdungsfreies Arbeiten
- Leicht zu bedienendes Klammer- und Nagelfach – komfortables und zeitsparendes Nachladen
- Kabellänge: 2,4 m
- Für Klammern STANLEY® Typ G (6, 8, 10, 12, 14 mm) und Nägel (12 und 15 mm)
- Maximale Nennleistung: 800 Watt

Artikel-Nr.	Klammergröße in mm	Nagelgröße in mm				€
6-TRE550	6 - 8 - 10 - 12 - 14	12 + 15	X	2	3253566058580	56,00

TRE540 ELEKTROTACKER UND NAGLER



- Elektrisch betriebener Universaltacker für Feindrahtklammern
- Mit Tiefenanschlag für regelmäßigen Gebrauch
- Bündige Nase für Einsatz in Ecken und an Kanten – für genaues und bequemes Arbeiten
- Ergonomisches Gehäuse für ermüdungsfreies Arbeiten
- Leicht zu bedienendes Klammerfach – komfortables und zeitsparendes Nachladen
- Für Klammern STANLEY® Typ A (6, 8, 10, 12, 14 mm) und Nägel (12 und 15 mm)
- Maximale Nennleistung: 1.150 Watt

Artikel-Nr.	Klammergröße in mm	Nagelgröße in mm				€
STHT6-70414	6 - 8 - 10 - 12 - 14	12 + 15	X	5	3253566704142	79,50

HANDTACKER FÜR FLACHDRAHTKLAMMERN

FATMAX® TR350 HANDTACKER UND NAGLER

STANLEY
FATMAX



- Handtacker und Nagler in Profiqualität für regelmäßigen Gebrauch und vielseitige Einsatzmöglichkeiten
- Geringes Gewicht – Robustes Aluminiumgehäuse, silberfarben lackiert
- Klemmschutz verhindert Quetschverletzungen – für sicheres und bequemes Arbeiten
- Leichtgängiger Druckhebel mit Weichstoff überzogen
- Rückschlagfrei & Rückstautfrei (Anti-Jam)
- Leicht bedienbares Klammer- und Nagelfach – komfortables und zeitsparendes Nachladen
- Handgriff kann vollständig eingeklappt werden – platzsparend zu verstauen
- Für Klammern STANLEY® Typ G (6 bis 14 mm), Stifte u. Nägel STANLEY® Typ 18 J (12 u. 15 mm)

Artikel-Nr.	Klammergröße in mm	Nagelgröße in mm	☰	☒	📊	€
6-TR350	6 - 8 - 10 - 12 - 14	12 + 15	X	5	3253566704135	47,00

TR150HL HANDTACKER MIT TIEFENANSCHLAG



- Handtacker in Profiqualität für regelmäßigen Gebrauch und vielseitige Einsatzmöglichkeiten
- Hoch-/Tief Einstellung zur Verarbeitung vielfältiger Materialien
- Geringes Gewicht – Robustes Aluminiumgehäuse, silberfarben lackiert
- Klemmschutz verhindert Quetschverletzungen – für sicheres und bequemes Arbeiten
- Leichtgängiger Druckhebel mit Weichstoff überzogen
- Rückschlagfrei & Rückstautfrei (Anti-Jam)
- Leicht bedienbares Klammerfach – komfortables und zeitsparendes Nachladen
- Handgriff kann vollständig eingeklappt werden – platzsparend zu verstauen
- Für Klammern STANLEY® Typ G (6, 8, 10, 12, 14 mm)

Artikel-Nr.	Klammergröße in mm	☰	☒	📊	€
6-TR150HL	6 - 8 - 10 - 12 - 14	X	6	3253566058429	39,90

6-CT-10X KABELTACKER



- Universeller Handtacker zur Befestigung von Kabeln und Drähten
- Robustes Aluminiumgehäuse
- Tiefenanschlag wählbar
- Klemmschutz verhindert Quetschverletzungen – für sicheres und bequemes Arbeiten
- Leicht bedienbares Klammerfach – komfortables und zeitsparendes Nachladen
- Handgriff kann vollständig eingeklappt werden – platzsparend zu verstauen
- Für Klammern 1-CT106T, 1-CT108T, 1-CT109T, 1-CT305T 1-CT306T 1-CT308T
- Nicht zur Befestigung von stromführenden Leitungen

Artikel-Nr.	Klammergröße in mm	☰	☒	📊	€
6-CT-10X	Typ 7: 10 - 11 - 12 - 14, Typ CT: 8 - 10 - 12	X	5	3253566051109	32,00

HANDTACKER FÜR FEINDRAHTKLAMMERN

TR150L HANDTACKER UND NAGLER



- Handtacker und Nagler für regelmäßigen Gebrauch und vielseitige Einsatzmöglichkeiten
- Geringes Gewicht – Robustes Aluminiumgehäuse, dunkelgrau lackiert
- Klemmschutz verhindert Quetschverletzungen – für sicheres und bequemes Arbeiten
- Leichtgängiger Druckhebel mit Weichstoff überzogen
- Rückschlagfrei & Rückstautfrei (Anti-Jam)
- Leicht bedienbares Klammer- und Nagelfach – komfortables und zeitsparendes Nachladen
- Handgriff kann vollständig eingeklappt werden – platzsparend zu verstauen
- Für Klammern STANLEY® Typ A (6, 8, 10, 12, 14 mm) und Nägel (12 und 15 mm)

Artikel-Nr.	Klammergröße in mm	Nagelgröße in mm	☰	☒	📊	€
6-TR150L	6 - 8 - 10 - 12 - 14	12 + 15	X	6	3253566060514	34,50

TR120 HANDTACKER UND NAGLER 3-IN-1



- Handtacker und Nagler für regelmäßigen Gebrauch und vielseitige Einsatzmöglichkeiten
- Robustes Stahlgehäuse
- Leicht zu bedienendes Unterlademagazin – komfortables und zeitsparendes Nachladen
- Leichtgängiger Druckhebel – ergonomischer Winkel
- Handgriff kann vollständig eingeklappt werden – platzsparend zu verstauen
- Sichtfenster für Klammern
- Rückschlagfrei & Rückstautfrei (Anti-Jam)
- Für Klammern STANLEY® Typ A und vergleichbare Fabrikate (4, 6, 8, 10 mm)
- Für Klammern STANLEY® Typ H (4, 6, 8, 10 mm)
- Stifte und Nägel Typ 18 J 10 mm

Artikel-Nr.	Klammergröße in mm	Nagelgröße in mm	☰	☒	📊	€
STHT6-70410	4 - 6 - 8 - 10	10	X	5	3253566704104	33,60

TR45 HANDTACKER



- Handtacker für gelegentlichen Gebrauch in Hobby und Freizeit
- Robuste Stahlausführung, hochglanzpoliert
- Klemmschutz verhindert Quetschverletzungen – für sicheres und bequemes Arbeiten
- Leicht zu bedienendes Klammerfach – komfortables und zeitsparendes Nachladen
- Handgriff kann vollständig eingeklappt werden – platzsparend zu verstauen
- Für Klammern STANLEY® Typ A (6, 8, 10 mm)

Artikel-Nr.	Klammergröße in mm	☰	☒	📊	€
6-TR45	6 - 8 - 10	X	4	3253566050454	14,30

MULTIFUNKTIONSS- HANDTACKER

FATMAX® TR75 HANDTACKER UND NAGLER 6-IN-1

STANLEY
FATMAX



- TR75 6-in-1 Handtacker für Feindrahtklammern, Rundklammern, Nägel und Stifte
- Handtacker und Nagler für regelmäßigen Gebrauch und vielseitige Einsatzmöglichkeiten
- Robustes Gehäuse aus schlagfestem ABS-Kunststoff
- Leicht zu bedienendes Unterlademagazin – komfortables und zeitsparendes Nachladen
- Leichtgängiger Druckhebel – ergonomischer Winkel
- Tiefenanschlag zur Verarbeitung vielfältiger Materialien
- Handgriff kann vollständig eingeklappt werden – platzsparend zu verstauen
- Sichtfenster für Klammern
- Rückschlagfrei
- Drahtführung
- Für Klammern STANLEY® Typ A (4, 6, 8, 10, 12, 14 mm) Typ H (6, 8, 10, 12, 14 mm) und Typ G (6, 8, 10, 12, 14 mm) und vergleichbare Fabrikate
- Stifte und Nägel Typ 18 J 15 mm (5/8")
- Rundklammern (CT100) 12 mm (3/8") und 14 mm (9/16")

Artikel-Nr.	Klammerngröße in mm	Nagelgröße in mm	☰	☒	📊	€
FMHT6-70868	4 - 6 - 8 - 10 - 12 - 14	15	X	5	3253566708683	45,10

FATMAX® TR400 HANDTACKER UND NAGLER 4-IN-1

STANLEY
FATMAX



- TR400 4-in-1 Handtacker für Feindrahtklammern, Rundklammern, Nägel und Stifte
- Handtacker und Nagler für regelmäßigen Gebrauch und vielseitige Einsatzmöglichkeiten
- Robustes Gehäuse aus schlagfestem ABS-Kunststoff
- Leicht zu bedienendes Unterlademagazin – komfortables und zeitsparendes Nachladen
- Leichtgängiger Druckhebel – ergonomischer Winkel
- Tiefenanschlag zur Verarbeitung vielfältiger Materialien
- Handgriff kann vollständig eingeklappt werden – platzsparend zu verstauen
- Sichtfenster für Klammern
- Rückschlagfrei
- Drahtführung
- Für Klammern STANLEY® Typ A (6, 8, 10, 12, 14 mm) und vergleichbare Fabrikate von 6 mm (5/32") bis 14 mm (9/16")
- Stifte und Nägel Typ 18 J 15 mm (5/8")
- Rundklammern (CT100) 12 mm (3/8") und 14 mm (9/16")

Artikel-Nr.	Klammerngröße in mm	Nagelgröße in mm	☰	☒	📊	€
FMHT6-70411	6 - 8 - 10 - 12 - 14	15	X	5	3253566704111	40,30

FATMAX® HANDTACKER UND NAGLER 4-IN-1

STANLEY
FATMAX



- Handtacker in Profiqualität: Wenig Belastung auch bei dauerhafter Nutzung dank des extra leichten Nylon Verbundmaterials (nur 0,47 kg Gewicht)
- Vielseitig einsetzbarer 4-in-1 Handtacker für Klammern für leichte und schwere Aufgaben (6 bis 14 mm), Runddrahtklammern (6 bis 14 mm) sowie Versenkknägel Typ 18 G 15 mm
- Leichtgängiger, gummierter Druckhebel für bis zu 25 % weniger Kraftaufwand
- Hohe Präzision und Kontrolle dank des ergonomisch geformten, gummierten Griffs
- Handlich und mobil: umkehrbarer Gürtelclip
- Ideal für Dachdecker, zur Anbringung von Isolationsmaterialien sowie in der Logistik- und Verpackungsindustrie
- Praktisches Sichtfenster – den Vorrat immer im Blick
- Unterlademagazin für einfaches und schnelles Nachladen
- Für Klammern STANLEY® Typ A (6, 8, 10, 12, 14 mm) Typ H (6, 8, 10, 12, 14 mm) und Typ G (6, 8, 10, 12, 14 mm) und vergleichbare Fabrikate
- Nägel Typ 18 G 15 mm
- Rundklammern (CT100) 10, 12 und 14 mm



Artikel-Nr.	Klammerngröße in mm	Nagelgröße in mm	☰	☒	📊	€
FMHT0-80550	6 - 8 - 10 - 12 - 14	15	X	5	3253560805500	49,70

FATMAX® REVERSE SQUEEZE TACKER

STANLEY
FATMAX



- Reverse Squeeze – 25 % weniger Kraftaufwand dank High Start Technologie und kein Rückschlag beim Arbeiten
- Sichtfenster am Klammerfach – mit einem Blick wissen, wann nachgeladen werden muss
- Unterlademagazin mit Klickverschluss ermöglicht einfaches Nachladen
- Liegt angenehm in der Hand dank Bi-Material am Hebel und der Griffstelle
- Gehäuse aus Nylon-Verbundmaterial: besonders leicht und langlebig
- Flexible Druckeinstellung und vielseitig einsetzbar
- Breites Anwendungsgebiet – kompatibel mit Klammern und Nägeln
- Für Klammern STANLEY® Typ G (6, 8, 10, 12, 14 mm) und vergleichbare Fabrikate von 6 mm (5/32") bis 14 mm (9/16")
- Nägel Typ 18 GA 12 + 15 mm

Artikel-Nr.	Klammerngröße in mm	Nagelgröße in mm	☰	☒	📊	€
FMHT0-80551	6 - 8 - 10 - 12 - 14	12 + 15	X	5	3253560805517	39,90

HAMMERTACKER

FATMAX® HAMMERTACKER INKL. 1.000 KLAMMERN TYP G 10 mm

STANLEY
FATMAX



- Ideal für regelmäßige und dauerhafte Nutzung dank des extra leichten, langlebigen Nylon Verbundmaterials (nur 0.82 kg Gewicht)
- Leicht bedienbares, extra langes Klammerfach – komfortables und zeitsparendes Nachladen
- Hohe Präzision und Kontrolle dank des ergonomisch geformten und gummierten Griffs
- Rückschlagfrei und rückstaufrei (AntiJam™ Technologie)
- 3er Klammerfach: Mehr Klammern = weniger Nachladen
- Vielseitig einsetzbar: für Klammern STANLEY® Typ G (6, 8, 10 mm)
- Ideal für Dachdecker, Anbringung von Isolationsmaterialien, Bodenleger und industrielle Nutzung (z.B. Paletten)
- Lieferumfang: Hammertacker, 1.000 Klammern Typ G 10 mm (1-TRA706T)

Artikel-Nr.	Klammerngröße in mm	☰	☒	📊	€
FMHT81394-9	6 - 8 - 10	X	5	3253569813940	67,30

FATMAX® PHT350 HAMMERTACKER MIT EINZIEHBARER KLINGE

STANLEY
FATMAX



- Eingebaute Sicherheitsklinge (automatischer Rückzug)
- Zur Verwendung von Standard Trapezklingen
- Ergonomischer Handgriff aus Weichstoff für ermüdungsfreies Arbeiten
- Anti-Jam Mechanismus – kein Verstopfen des Klammeraustritts möglich
- Von der Unterseite aus bestückbar - schnelleres und leichteres Nachladen
- Für Klammern STANLEY® Typ G (8, 10, 12 mm)

Artikel-Nr.	Klammerngröße in mm	☰	☒	📊	€
0-PHT350	8 - 10 - 12	X	4	3253560055561	63,00

PHT150 HAMMERTACKER



- Hammertacker in Profiqualität für regelmäßigen Gebrauch
- Robustes Stahlgehäuse – optimales Schlaggewicht (Gelb lackiert)
- Ergonomischer Handgriff aus Weichstoff für ermüdungsfreies Arbeiten
- Leicht zu bedienendes Klammerfach – komfortables und zeitsparendes Nachladen
- Handgriff kann vollständig eingeklappt werden – platzsparend zu verstauen
- Für Klammern STANLEY® Typ G (6, 8, 10 mm)

Artikel-Nr.	Klammerngröße in mm	☰	☒	📊	€
6-PHT150	6 - 8 - 10	X	6	3253566051505	39,90

KLAMMERN & NÄGEL

KLAMMERN TYP A



- Feindrahtklammern für Elektro- und Handtacker Typ A (Spezifikationen: Type A 3/53/530)
- Stabile und wiederverschließbare Verpackung
- Kompatibel mit den meisten Produkten bekannter Hersteller
- Rostbeständiger, beschichteter Stahl, haltbar und langlebig

Artikel-Nr.	Größe in mm	Klammern für:	Anzahl Stück	☰	☒	📊	€
1-TRA202T	4	TR55, TR120, TR75	1.000	X	7	3253561055096	2,70
1-TRA204T 1-TRA204-5T	6	TRE540, TR45, TR55, TR120, TR150L, TR75, TR400, FMHT0-80550	1.000 5.000	X	7 6	3253561053887 3253561058721	2,60 12,00
1-TRA205T 1-TRA205-5T	8	TRE540, TR45, TR55, TR120, TR150L, TR75, TR400, FMHT0-80550	1.000 5.000	X	7 6	3253561053894 3253561058738	2,80 12,60
1-TRA206T 1-TRA206-5T	10	TRE540, TR45, TR55, TR120, TR150L, TR75, TR400, FMHT0-80550	1.000 5.000	X	5 6	3253561054105 3253561058745	3,00 13,70
1-TRA208T	12	TRE540, TR55, TR150L, TR75, TR400, FMHT0-80550	1.000	X	4	3253561055140	3,10
1-TRA209T	14	TRE540, TR55, TR150L, TR75, TR400, FMHT0-80550	1.000	X	4	3253561055195	3,20

KLAMMERN TYP G



- Klammern für Elektro-, Handtacker & Hammertacker Typ G (Spezifikationen: Type G 4/11/140)
- Stabile und wiederverschließbare Verpackung
- Kompatibel mit den meisten Produkten bekannter Hersteller
- Rostbeständiger, beschichteter Stahl, haltbar und langlebig

Artikel-Nr.	Größe in mm	Klammern für:	Anzahl Stück	☰	☒	📊	€
1-TRA704T 1-TRA704-5T	6	TRE550, TR150HL, TR250, TR350, TR75, FMHT0-80550, FMHT0-80551, FMHT81394-9, PHT150	1.000 5.000	X	7 6	3253561054198 3253561052675	3,00 12,20
1-TRA705T 1-TRA705-5T	8	TRE550, TR150HL, TR250, TR350, TR75, FMHT0-80550, FMHT0-80551, FMHT81394-9, PHT150, PHT350	1.000 5.000	X	6 6	3253561054273 3253561058264	3,10 12,70
1-TRA706T 1-TRA706-5T	10	TRE550, TR150HL, TR250, TR350, TR75, FMHT0-80550, FMHT0-80551, FMHT81394-9, PHT150, PHT350	1.000 5.000	X	5 6	3253561054280 3253561050657	3,20 13,80
1-TRA708T 1-TRA708-5T	12	TRE550, TR150HL, TR250, TR350, TR75, FMHT0-80550, FMHT0-80551, PHT350	1.000 5.000	X	4 6	3253561054297 3253561050855	3,40 14,20
1-TRA709T 1-TRA709-5T	14	TRE550, TR150HL, TR250, TR350, TR75, FMHT0-80550, FMHT0-80551	1.000 5.000	X	4 6	3253561054303 3253561058271	3,50 14,80

KLAMMERN TYP H (1.000 STÜCK)



- Stabile und wiederverschließbare Verpackung
- Kompatibel mit den meisten Produkten bekannter Hersteller
- Geeignet für Handtacker für Feindrahtklammern, Hammertacker
- Rostbeständiger, beschichteter Stahl, haltbar und langlebig
- Typ H 13/15/19

Artikel-Nr.	Größe in mm	Klammern für:	Anzahl Stück	☒	☒	📊	€
1-TRR134T	6	TR120, TR75, FMHT0-80550	1.000	X	7	3253561060243	2,90
1-TRR135T	8	TR120, TR75, FMHT0-80550	1.000	X	6	3253561060250	3,00

KABELKLAMMERN CT100 (1.000 STÜCK)



- Gebogene Klammern für STANLEY® Kabeltacker
- Stabile und wiederverschließbare Verpackung
- Kompatibel mit den meisten Produkten bekannter Hersteller
- Rostbeständiger, beschichteter Stahl, haltbar und langlebig

Artikel-Nr.	Größe in mm	Klammern für:	Anzahl Stück	☒	☒	📊	€
1-CT106T	10	6-CT-10	1.000	X	6	3253561058479	3,80
1-CT108T	12	6-CT-10	1.000	X	4	3253561058493	4,30
1-CT109T	14	6-CT-10	1.000	X	4	3253561051692	4,60

NÄGEL (1.000 STÜCK)



- Stabile und wiederverschließbare Verpackung
- Kompatibel mit den meisten Produkten bekannter Hersteller
- Geeignet für eine Vielzahl von Aufgaben
- Rostbeständiger, beschichteter Stahl, haltbar und langlebig

Artikel-Nr.	Größe in mm	Nägel für:	Anzahl Stück	☒	☒	📊	€
1-SWK-BN050T	12	TRE540, TRE550, TR250, TR350, TR150L, FMHT0-80551	1.000	X	10	3253561051746	4,90
1-SWK-BN0625T	15	TRE540, TRE550, TRE650, TR250, TR350, TR150L, TR75, TR400, FMHT0-80550, FMHT0-80551	1.000	X	10	3253561058370	5,20
1-SWKBN100T	25	TRE650	1.000	X	10	3253561058394	3,40
1-SWKBN1187T	30	TRE650	1.000	X	10	3253561051777	3,50

BLINDNIETZANGEN

6-MR100 BLINDNIETZANGE, SCHWERE AUSFÜHRUNG



- Robuste, langlebige Konstruktion aus Druckguss in schwerer Profiqualität
- Geeignet zum Verarbeiten von rostfreien Stahlnieten in maritimer Umgebung
- Ausgestattet mit einer auswechselbaren Auswurfeder
- Automatischer Ausstoß des äußeren Dornteils aus Niet und Zange
- Lieferung mit einem Schraubenschlüssel sowie je einem Nietkopf für Blindnieten von 2 mm, 3 mm, 4 mm und 5 mm Durchmesser
- Verarbeitet Stahl- und Aluminiumnieten mit 2 mm (3/32"), 3 mm (1/8"), 4 mm (5/32") und 5 mm (3/16") Durchmesser
- Verarbeitet Nieten aus rostfreiem Stahl mit 3 mm (1/8") und 4 mm (5/32") Durchmesser

Artikel-Nr.	Beschreibung	☒	☒	📊	€
6-MR100	6-MR100 Blindnietzange, schwere Ausführung	X	4	3253566053004	40,10

6-MR77 BLINDNIETZANGE MIT DREHBAREM KOPF



- Robuste, langlebige Konstruktion aus Druckguss in schwerer Profiqualität
- Bequemes Nieten auch in schwer zugänglichen Bereichen durch um 360° drehbaren Kopf
- Ausgestattet mit einer auswechselbaren Auswurfeder
- Automatischer Ausstoß des äußeren Dornteils aus Niet und Zange
- Lieferung mit einem Schraubenschlüssel sowie je einem Nietkopf für Blindnieten von 2 mm, 3 mm, 4 mm und 5 mm Durchmesser
- Verarbeitet Stahl- und Aluminiumnieten mit 2 mm (3/32"), 3 mm (1/8"), 4 mm (5/32") und 5 mm (3/16") Durchmesser

Artikel-Nr.	Beschreibung	☒	☒	📊	€
6-MR77	6-MR77 Blindnietzange mit drehbarem Kopf	X	5	3253566052427	34,50

6-MR55 BLINDNIETZANGE MIT RECHTWINKLIGEM KOPF



- Haltbare und robuste Konstruktion aus Stahl
- Automatischer Ausstoß des äußeren Dornteils aus Niet und Zange
- Lieferung mit einem Schraubenschlüssel sowie je einem Nietkopf für Blindnieten von 2 mm, 3 mm, 4 mm und 5 mm Durchmesser
- Verarbeitet Stahl- und Aluminiumnieten mit 2 mm (3/32"), 3 mm (1/8"), 4 mm (5/32") und 5 mm (3/16") Durchmesser

Artikel-Nr.	Beschreibung	☒	☒	📊	€
6-MR55	6-MR55 Blindnietzange mit rechtwinkligem Kopf	X	5	3253566051550	27,90

ALUMINIUMNIETEN



• In wiederverschließbarer Verpackung

Artikel-Nr.	Durchmesser in mm	Grip Range (mm)	Anzahl Stück	☒	☒	📊	€
1-PAA42T	3	3	25	X	10	3253561050961	2,70
1-PAA44T	3	6	20	X	10	3253561052446	2,70
1-PAA48T	3	12,5	15	X	10	3253561051487	2,70
1-PAA52T	4	3	20	X	10	3253561050527	2,90
1-PAA54T	4	6	20	X	10	3253561051548	3,00
1-PAA58T	4	12,5	15	X	10	3253561052583	3,00
1-PAA62T	4,7	3	15	X	10	3253561052620	3,10
1-PAA64T	4,7	6	15	X	10	3253561052644	3,40
1-PAA66T	4,7	9,5	15	X	10	3253561051661	3,50

GR90R HEISSKLEBPISTOLE, KABELLOS



- GR90R Heißklebepistole mit Schnell-Heizsystem
- Kabellose Heißklebepistole mit bis zu 12 Minuten Betriebszeit
- Keramisches Heizsystem
- Leistungsaufnahme 40 Watt
- Förderleistung: ca. 12 gr. / Minute
- Aufheiztemperatur 180 bis 210°
- Auswechselbare Düsen
- Eine Düse im Lieferumfang enthalten

Artikel-Nr.	Beschreibung	☒	☒	📊	€
STHT6-70416	GR90R Heißklebepistole, kabellos	X	5	3253566704166	40,30

HEISSKLEBPISTOLEN

FATMAX® GR100R HEISSKLEBPISTOLE

STANLEY
FATMAX



- GR100R Heißklebepistole mit Schnell-Heizsystem
- Aufheizzeit: 60 Sekunden
- Keramisches Heizsystem
- Gleichbleibende Leistungsaufnahme auch in der Arbeitsphase dank keramischem Heizsystem
- Hohe Förderleistung: ca. 25 gr. / Minute
- Standby Modus – in nur 30 Sekunden wieder auf Betriebstemperatur (190°C)
- Ruhemodus – kein Aufheizen des Heizers nach 30 Minuten
- Arbeitspause (Vibrationssensor)
- Zweifarbig LED-Anzeige
- Klebesticks und Düsen im Set enthalten

Artikel-Nr.	Beschreibung	☒	☒	📊	€
FMHT6-70418	FATMAX® GR100R Heißklebepistole	-	5	3253566704180	80,70

GR50 HEISSKLEBPISTOLE



- GR50 Heißklebepistole mit Schnell-Heizsystem
- Aufheizzeit: 100 Sekunden
- Keramisches Heizsystem
- Gleichbleibende Leistungsaufnahme auch in der Arbeitsphase
- Förderleistung: ca. 13 gr. / Minute
- Eine Düse im Lieferumfang enthalten

Artikel-Nr.	Beschreibung	☒	☒	📊	€
STHT6-70417	GR50 Heißklebepistole	X	5	3253566704173	40,30

6-GR100 DUALMELT PRO™ HEISSKLEBPISTOLEN-SET



- Industriequalität bei hoher Anwenderfreundlichkeit
- Automatische Abschaltung bei Nichtverwendung für Sicherheit und längere Lebensdauer
- Schnell einsatzbereit durch geregelte Wärmezufuhr und Schmelzkleber-Vorwärmung
- Zwei Arbeitstemperaturen mit Schalter wählbar (hoch/niedrig)
- Optische Betriebsanzeige und Wechseldüse mit Hitzeschutz und Tropfsperre für mehr Sicherheit
- Weichstoffeinlagen im Griff für komfortable und rutschsichere Bedienung
- Düsen auswechselbar
- Ausklappbare Standhilfe für sicheres und handliches Aufbewahren in Arbeitspausen
- Temperaturbeständiges und isoliertes Gehäuse
- Zur Verwendung mit 1-GS15DT, 1-GS20DT und 1-GS25DT Schmelzkleber-Sticks (11,5 mm)

Artikel-Nr.	Zubehör	☒	☒	📊	€
6-GR100	GS15DT, GS20DT, GS25DT	X	4	3253566052380	53,00

6-GR25 DUALMELT™ HEISSKLEBEPISTOLE



- Vielseitige Einsatzmöglichkeiten durch wählbare Arbeitstemperatur (hoch/niedrig)
- Anwenderfreundliche Wahl der Arbeitstemperatur
- Zur Verwendung mit Standard-Klebesticks bei beiden Temperaturstufen
- Schnell einsatzbereit durch geregelte Wärmezufuhr und Schmelzkleber-Vorwärmung (60 sek.)
- Ausklappbare Standhilfe für sicheres und handliches Aufbewahren in Arbeitspausen
- Ergonomischer Griff für sicheres und ermüdungsfreies Arbeiten
- Temperaturbeständiges und isoliertes Gehäuse
- Zur Verwendung mit 1-GS15DT, 1-GS20DT und 1-GS25DT Schmelzkleber-Sticks (11,5 mm)

Artikel-Nr.	Zubehör				€
6-GR25	GS15DT, GS20DT, GS25DT	X	4	3253566050256	38,60

6-GR15 MINI DUALMELT™ HEISSKLEBEPISTOLE



- Ideal für Hobby, Freizeit und Reparaturen in Haus und Wohnung
- Vielseitige Einsatzmöglichkeiten durch wählbare Arbeitstemperatur (hoch/niedrig)
- Zur Verwendung mit Mini Standard-Klebesticks bei beiden Temperaturstufen
- Ausklappbare Standhilfe für sicheres und handliches Aufbewahren in Arbeitspausen
- Ergonomischer Griff für sicheres und ermüdungsfreies Arbeiten
- Temperaturbeständiges und isoliertes Gehäuse
- Zur Verwendung mit 1-GS10DT Mini-Schmelzkleber-Sticks (7 mm)

Artikel-Nr.	Zubehör				€
6-GR15	GS10DT	X	4	3253566050157	34,50

DUALMELT™ KLEBESTICKS



Artikel-Nr.	Durchmesser in mm	Länge in mm	Anzahl Stück				€
1-GS10DT	7	100	24	X	5	3253561051401	5,20
1-GS15DT	11.3	100	6	X	5	3253561051494	4,70
1-GS20DT	11.3	100	24	X	5	3253561051418	15,90
1-GS25DT	11.3	250	12	X	5	3253561052125	20,00



BELEUCHTUNG



DIE STANLEY® FATMAX® STIRNLAMPE

IM RICHTIGEN SPOTLIGHT



Profis berichteten uns, dass es bisher keine Stirnlampe gibt, die auf ihre Bedürfnisse zugeschnitten ist. Ein Grund mehr für uns die STANLEY® FATMAX® Stirnlampe zu entwickeln. Bruchsicher und mit leistungsstarken LED's ausgestattet, liefert die FATMAX® Stirnlampe den optimalen Mix aus fokussiertem Spotlight und großflächiger Ausleuchtung des Arbeitsplatzes.

LAMPEN

FATMAX® STIRNLAMPE

STANLEY
FATMAX



- Neue COB (Chip On Board) Technologie für einen besonders intensiven, homogenen Lichtkegel
- Bewegungssensor
- Elastisches, verstellbares Kopfband
- Schwenkbarer Kopf
- 2 Leistungsstufen: niedrig 50 Lumen / hoch 200 Lumen
- Schutzklasse: IP 54
- Betriebsdauer: 6,5 / 30 Stunden
- Stromversorgung: 3 x AAA Batterien (im Lieferumfang enthalten)

Artikel-Nr.	Beschreibung				€
FMHT81509-0	FATMAX® Stirnlampe	X	1	3253560815097	33,10

FATMAX® KOMPAKTLEUCHE

STANLEY
FATMAX



- COB (Chip On Board) Technologie für einen besonders intensiven, homogene Lichtkegel
- 2 Leistungsstufen: niedrig 175 Lumen / hoch 350 Lumen
- Abstrahlwinkel einstellbar
- Strahlweite: 75 - 225 m
- Schutzklasse: IP 44
- Gürtelclip und Handschlaufe
- Betriebsdauer: 20 Std.
- Stromversorgung: 4 x AAA Batterien (im Lieferumfang enthalten)

Artikel-Nr.	Beschreibung				€
FMHT81511-0	FATMAX® Kompaktleuchte	X	1	3253560815110	44,50

FATMAX® STIFTLUCHE

STANLEY
FATMAX



- COB (Chip On Board) Technologie für einen besonders intensiven, homogenen Lichtkegel
- 100 Lumen Lichtstärke
- Reichweite: 20 m
- Schutzklasse: IP 44
- Gürtelclip und Handschlaufe
- Betriebsdauer: 10 Std.
- Stromversorgung: 2 x AAA Batterien (im Lieferumfang enthalten)

Artikel-Nr.	Beschreibung				€
FMHT81510-0	FATMAX® Stiftleuchte	X	1	3253560815103	33,10

FATMAX® ALUMINIUM-STABLAMPE 3AAA

STANLEY
FATMAX



- 120 Lumen Lichtstärke
- Aluminiumkorpus
- Bruchsichere Linse
- Wasserfest
- Gut sichtbare O-Ringe
- Hocheffiziente LEDs
- Hohe Haltbarkeit
- Handschlaufe für mehr Sicherheit
- Effizienter Energieeinsatz
- Ein- / Ausschalter an der Rückseite
- Stromversorgung: 3 x AAA Batterien

Artikel-Nr.	Beschreibung				€
1-95-152	FATMAX® Aluminium-Stablampe 3AAA	X	6	3253561951527	34,80

FATMAX® ALUMINIUM-STABLAMPE WIEDERAUFLADBAR

STANLEY
FATMAX



- 70 Lumen Lichtstärke
- Aluminiumkorpus
- Bruchsichere Linse
- Wasserfest
- Hocheffiziente LEDs
- Handschlaufe für mehr Sicherheit
- Energieersparnis ca. 70 % gegenüber Halogentaschenlampen
- Wiederaufladbarer NiMH-Akku inkl. Ladegerät
- 6 Stunden Ladezeit – bis zu 10 Stunden Betriebsdauer

Artikel-Nr.	Beschreibung				€
1-95-154	FATMAX® Aluminium-Stablampe wiederaufladbar	X	6	3253561951541	62,80

STRAHLER

FATMAX® STRAHLER, AUFLADBAR

STANLEY
FATMAX



- COB (Chip On Board) Technologie für einen besonders intensiven, homogenen Lichtkegel
- Bedienung mit und ohne Kabel
- 180° schwenkbar
- Zusätzlich 2 x 4 magnetische Klemmen (im Lieferumfang enthalten)
- 2 Leistungsstufen: niedrig 500 Lumen / hoch 1.000 Lumen
- Betriebsdauer: 4 / 8 Stunden
- Schutzklasse: IP 67

Artikel-Nr.	Beschreibung				€
FMHT81507-1	FATMAX® Strahler, aufladbar	X	1	3253561815072	204,40

FATMAX® STRAHLER MIT KABEL (BLUETOOTH®)

STANLEY
FATMAX



- COB (Chip On Board) Technologie für einen besonders intensiven, homogenen Lichtkegel
- Bluetooth® Konnektivität: bis zu 5 Leuchten können mit der Smart Connect App gesteuert werden
- 180° schwenkbar
- Zusätzlich 2 x 4 magnetische Klemmen (im Lieferumfang enthalten)
- 2 Leistungsstufen: niedrig 1.500 Lumen / hoch 3.000 Lumen
- 5 m Kabel
- Schutzklasse: IP 67

Artikel-Nr.	Beschreibung				€
FMHT81508-1	FATMAX® Strahler mit Kabel (Bluetooth®)	X	1	3253561815089	227,30

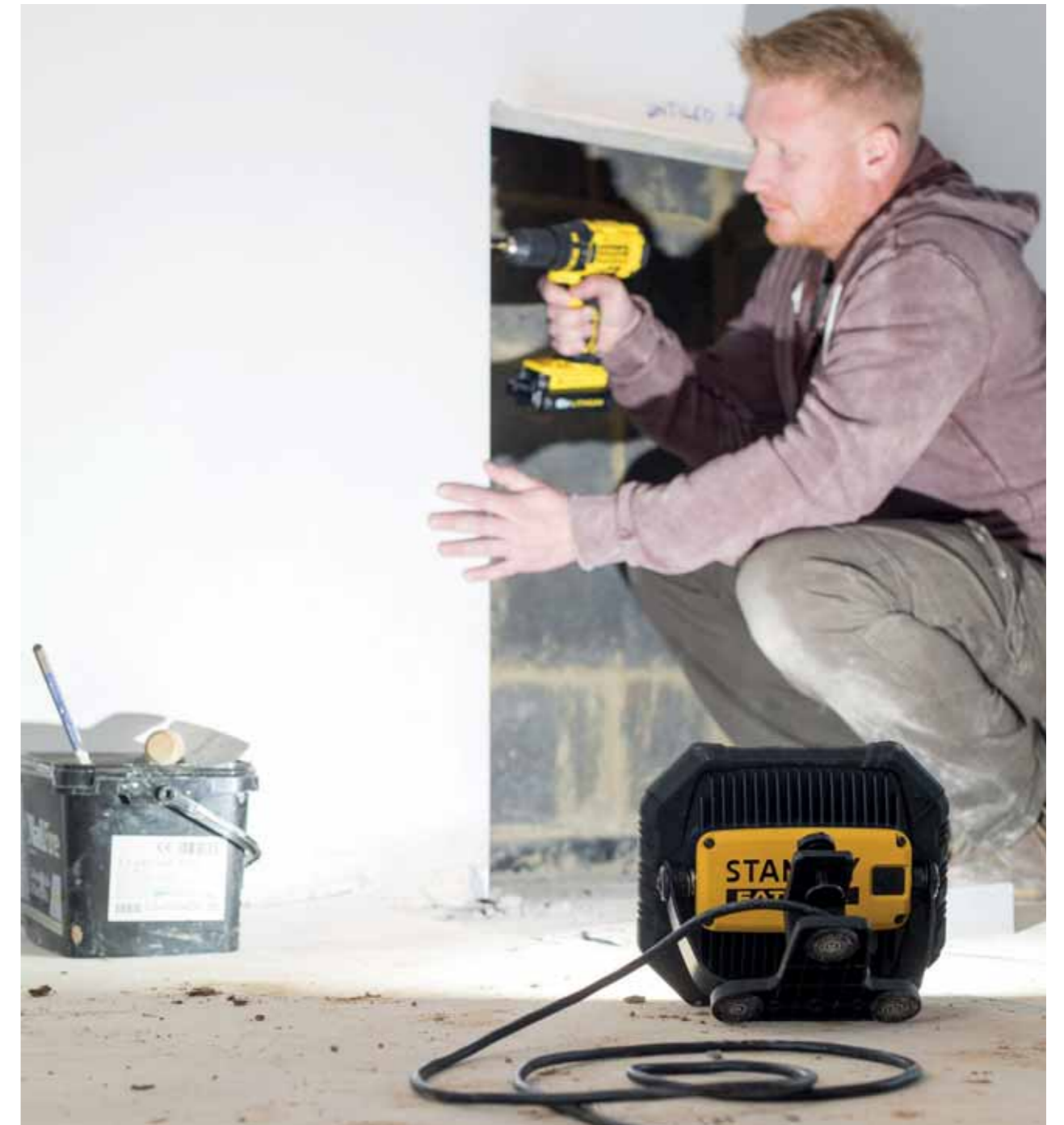

MECHANIKER- WERKZEUGE



DAS STIFTSCHLÜSSEL-SET FATMAX®

MIT EINEM TASTENDRUCK FLEXIBEL IN DER ANWENDUNG



Enge Räumlichkeiten und schwierige Zugänge erschweren Profis häufig die optimale Anwendung von klappbaren Stiftschlüssel-Sets.

Unser längerer Stiftschlüssel, der durch einfachen Tastendruck wahlweise in einer 90°-, 135°-, oder 180°-Position arretiert werden kann, zielt genau auf diese Problematik ab. Eigenschaften für eine höhere Flexibilität und mehr Drehmoment in der Anwendung.

UMSCHALTKNARREN & STECKSCHLÜSSEL

DIE RICHTIGEN UMSCHALTKNARREN UND STECKSCHLÜSSEL FÜR DEINE AUFGABEN.

Das Drehmoment wird über einen Vierkant von der Umschaltnarre auf den Steckschlüssel übertragen. Abhängig von der Schlüsselgröße beträgt die Größe des Knarrenvierkants 1/2", 3/8", oder 1/4". STANLEY® bietet in jeder Größe verschiedene Sets. Darüber hinaus sind Sets mit gemischten Schlüssel- und Antriebsgrößen erhältlich, mit denen Befestigungsmittel von z.B. 4 bis 32 mm bearbeitet werden können.

Mit STANLEY® MicroTough™ Ratschen können auch schwer zugängliche Befestigungsmittel leicht erreicht werden – ihr Kopf ist bis zu 30 % kleiner als bei vergleichbaren Standardknarren. Die Knarren sind feinverzahnt, der Mechanismus erlaubt ein dosiertes Anziehen und Lösen in Schritten von 5°. Wenn Du regelmäßig in engen Bauräumen arbeitest, solltest Du Dich für eine Spezial-Knarre entscheiden. STANLEY® bietet hier Modelle mit frei rotierbarem Kopf an. Und Knarren mit ausziehbarem Handgriff, die in fünf Positionen fixiert werden können. Wenn Du regelmäßig mit öligen oder nassen Händen arbeiten, ist eine Umschaltnarre mit Schnellauslösung von großem Vorteil.



FATMAX® UMSCHALTKNARREN, STECKSCHLÜSSEL & ZUBEHÖR

FATMAX® HIGH PERFORMANCE UMSCHALTKNARREN

STANLEY
FATMAX
NEU

- Bi-Material Handgriff für Kontrolle und Komfort
- Doppelter Klinkenmechanismus mit 120 Zähnen für 2x besseres Arbeiten an engen Stellen im Vergleich zu herkömmlichen 60-Zahn-Ratschen
- Niedriger Umschalthebel ermöglicht leichte Einhandbedienung und verhindert ein versehentliches Umschalten
- Große Release-Taste für einfaches Entfernen der Steckschlüssel



Artikel-Nr.	Beschreibung				€
FMMT82678-0	FATMAX® High Performance Umschaltnarre 1/2"	X	1	3253560826789	31,00
FMMT82677-0	FATMAX® High Performance Umschaltnarre 3/8"	X	1	3253560826772	27,60
FMMT82676-0	FATMAX® High Performance Umschaltnarre 1/4"	X	1	3253560826765	25,40

FATMAX® VERLÄNGERUNGEN FÜR UMSCHALTKNARREN

STANLEY
FATMAX

NEU



- Unzugängliche Stellen können besser erreicht werden

Artikel-Nr.	Beschreibung				€
FMMT25123-0	FATMAX® Verlängerung 1/2", 75 mm	X	1	3253560251239	5,60
FMMT25122-0	FATMAX® Verlängerung 1/2", 250 mm	X	1	3253560251222	8,90
FMMT25130-0	FATMAX® Verlängerung 3/8", 75 mm	X	1	3253560251307	5,00
FMMT25131-0	FATMAX® Verlängerung 3/8", 150 mm	X	1	3253560251314	5,60
FMMT25125-0	FATMAX® Verlängerung 1/4", 75 mm	X	1	3253560251253	4,50
FMMT25126-0	FATMAX® Verlängerung 1/4", 150 mm	X	1	3253560251260	5,00



FATMAX® BITHALTER FÜR UMSCHALTKNARREN

STANLEY
FATMAX

NEU



- Ermöglicht die Nutzung von 1/4" Bits für Schraubanwendungen

Artikel-Nr.	Beschreibung				€
FMMT18013-0	FATMAX® Bithalter 3/8" für 1/4" Bits	X	1	3253560180133	4,50
FMMT18007-0	FATMAX® Bithalter 1/4"	X	1	3253560180072	3,80

FATMAX® UNIVERSAL-KARDANGELENKE FÜR UMSCHALTKNARREN

STANLEY
FATMAX

NEU



- Für bessere Zugänglichkeit und mehr Bewegungsfreiheit

Artikel-Nr.	Beschreibung				€
FMMT17999-0	FATMAX® Universal-Kardangeln 1/2"	X	1	3253560179991	7,80
FMMT18011-0	FATMAX® Universal-Kardangeln 3/8"	X	1	3253560180119	6,10
FMMT18008-0	FATMAX® Universal-Kardangeln 1/4"	X	1	3253560180089	5,60



FATMAX® STECKSCHLÜSSEL 6-KANT

STANLEY
FATMAX

NEU



- Maximaler Kontakt zwischen Steckschlüssel und Befestigungsmittel dank Maxi-Drive Profil
- Steckschlüssel schnell erkennbar durch eingravierte Größenangabe
- Das schmaler zulaufende Design erleichtert die Nutzung in engen Arbeitsbereichen
- Abrutschsicher dank der Rändelung – für einen besseren Grip

Artikel-Nr.	Beschreibung				€
	FATMAX® Steckschlüssel 1/2"				
FMMT17227-0	FATMAX® Steckschlüssel 1/2" 6-Kant, 8 mm	X	1	3253560172275	3,80
FMMT17228-0	FATMAX® Steckschlüssel 1/2" 6-Kant, 9 mm	X	1	3253560172282	3,80
FMMT17229-0	FATMAX® Steckschlüssel 1/2" 6-Kant, 10 mm	X	1	3253560172299	4,50

Fortsetzung

Artikel-Nr.	Beschreibung				€
FMMT17230-0	FATMAX® Steckschlüssel 1/2" 6-Kant, 11 mm	X	1	3253560172305	4,50
FMMT17231-0	FATMAX® Steckschlüssel 1/2" 6-Kant, 12 mm	X	1	3253560172312	4,50
FMMT17232-0	FATMAX® Steckschlüssel 1/2" 6-Kant, 13 mm	X	1	3253560172329	4,50
FMMT17233-0	FATMAX® Steckschlüssel 1/2" 6-Kant, 14 mm	X	1	3253560172336	4,50
FMMT17234-0	FATMAX® Steckschlüssel 1/2" 6-Kant, 15 mm	X	1	3253560172343	5,00
FMMT17235-0	FATMAX® Steckschlüssel 1/2" 6-Kant, 16 mm	X	1	3253560172350	5,00
FMMT17236-0	FATMAX® Steckschlüssel 1/2" 6-Kant, 17 mm	X	1	3253560172367	5,00
FMMT17237-0	FATMAX® Steckschlüssel 1/2" 6-Kant, 18 mm	X	1	3253560172374	5,00
FMMT17238-0	FATMAX® Steckschlüssel 1/2" 6-Kant, 19 mm	X	1	3253560172381	5,00
FMMT17239-0	FATMAX® Steckschlüssel 1/2" 6-Kant, 20 mm	X	1	3253560172398	5,60
FMMT17240-0	FATMAX® Steckschlüssel 1/2" 6-Kant, 21 mm	X	1	3253560172404	5,60
FMMT17241-0	FATMAX® Steckschlüssel 1/2" 6-Kant, 22 mm	X	1	3253560172411	5,60
FMMT17242-0	FATMAX® Steckschlüssel 1/2" 6-Kant, 23 mm	X	1	3253560172428	5,60
FMMT17243-0	FATMAX® Steckschlüssel 1/2" 6-Kant, 24 mm	X	1	3253560172435	5,60
FMMT17244-0	FATMAX® Steckschlüssel 1/2" 6-Kant, 27 mm	X	1	3253560172442	5,60
FMMT17245-0	FATMAX® Steckschlüssel 1/2" 6-Kant, 30 mm	X	1	3253560172459	6,60
FMMT17246-0	FATMAX® Steckschlüssel 1/2" 6-Kant, 32 mm	X	1	3253560172466	6,60
FMMT17247-0	FATMAX® Steckschlüssel 1/2" 6-Kant, 34 mm	X	1	3253560172473	6,60
	FATMAX® Zündkerzen-Steckschlüssel 1/2"				
FMMT17967-0	FATMAX® Zündkerzen-Steckschlüssel 1/2" 6-Kant, 16 mm	X	1	3253560179670	5,60
FMMT17968-0	FATMAX® Zündkerzen-Steckschlüssel 1/2" 6-Kant, 21 mm	X	1	3253560179687	6,10

Artikel-Nr.	Beschreibung				€
	FATMAX® Steckschlüssel 3/8"				
FMMT17208-0	FATMAX® Steckschlüssel 3/8" 6-Kant, 8 mm	X	1	3253560172084	3,80
FMMT17209-0	FATMAX® Steckschlüssel 3/8" 6-Kant, 9 mm	X	1	3253560172091	3,80
FMMT17210-0	FATMAX® Steckschlüssel 3/8" 6-Kant, 10 mm	X	1	3253560172107	3,80
FMMT17211-0	FATMAX® Steckschlüssel 3/8" 6-Kant, 11 mm	X	1	3253560172114	3,80
FMMT17212-0	FATMAX® Steckschlüssel 3/8" 6-Kant, 12 mm	X	1	3253560172121	3,80
FMMT17213-0	FATMAX® Steckschlüssel 3/8" 6-Kant, 13 mm	X	1	3253560172138	3,80
FMMT17214-0	FATMAX® Steckschlüssel 3/8" 6-Kant, 14 mm	X	1	3253560172145	3,80
FMMT17215-0	FATMAX® Steckschlüssel 3/8" 6-Kant, 15 mm	X	1	3253560172152	4,50
FMMT17216-0	FATMAX® Steckschlüssel 3/8" 6-Kant, 16 mm	X	1	3253560172169	4,50
FMMT17217-0	FATMAX® Steckschlüssel 3/8" 6-Kant, 17 mm	X	1	3253560172176	4,50
FMMT17218-0	FATMAX® Steckschlüssel 3/8" 6-Kant, 18 mm	X	1	3253560172183	4,50
FMMT17219-0	FATMAX® Steckschlüssel 3/8" 6-Kant, 19 mm	X	1	3253560172190	4,50
FMMT17220-0	FATMAX® Steckschlüssel 3/8" 6-Kant, 20 mm	X	1	3253560172206	4,50
FMMT17221-0	FATMAX® Steckschlüssel 3/8" 6-Kant, 21 mm	X	1	3253560172213	5,00
FMMT17222-0	FATMAX® Steckschlüssel 3/8" 6-Kant, 22 mm	X	1	3253560172220	5,00
FMMT17223-0	FATMAX® Steckschlüssel 3/8" 6-Kant, 23 mm	X	1	3253560172237	5,00
FMMT17224-0	FATMAX® Steckschlüssel 3/8" 6-Kant, 24 mm	X	1	3253560172244	5,00
	FATMAX® Zündkerzen-Steckschlüssel 3/8"				
FMMT17225-0	FATMAX® Zündkerzen-Steckschlüssel 3/8" 6-Kant, 16 mm	X	1	3253560172251	5,00
FMMT17226-0	FATMAX® Zündkerzen-Steckschlüssel 3/8" 6-Kant, 21 mm	X	1	3253560172268	5,60

FATMAX® STECKSCHLÜSSEL 6-KANT

Fortsetzung



Artikel-Nr.	Beschreibung				€
FATMAX® Steckschlüssel 1/4"					
FMMT17185-0	FATMAX® Steckschlüssel 1/4" 6-Kant, 4 mm	X	1	3253560171858	3,30
FMMT17186-0	FATMAX® Steckschlüssel 1/4" 6-Kant, 4,5 mm	X	1	3253560171865	3,30
FMMT17187-0	FATMAX® Steckschlüssel 1/4" 6-Kant, 5 mm	X	1	3253560171872	3,30
FMMT17190-0	FATMAX® Steckschlüssel 1/4" 6-Kant, 5,5 mm	X	1	3253560171902	3,30
FMMT17191-0	FATMAX® Steckschlüssel 1/4" 6-Kant, 6 mm	X	1	3253560171919	3,30
FMMT17192-0	FATMAX® Steckschlüssel 1/4" 6-Kant, 7 mm	X	1	3253560171926	3,30
FMMT17193-0	FATMAX® Steckschlüssel 1/4" 6-Kant, 8 mm	X	1	3253560171933	3,30
FMMT17194-0	FATMAX® Steckschlüssel 1/4" 6-Kant, 9 mm	X	1	3253560171940	3,30
FMMT17195-0	FATMAX® Steckschlüssel 1/4" 6-Kant, 10 mm	X	1	3253560171957	3,80
FMMT17196-0	FATMAX® Steckschlüssel 1/4" 6-Kant, 11 mm	X	1	3253560171964	3,80
FMMT17197-0	FATMAX® Steckschlüssel 1/4" 6-Kant, 12 mm	X	1	3253560171971	3,80
FMMT17198-0	FATMAX® Steckschlüssel 1/4" 6-Kant, 13 mm	X	1	3253560171988	3,80
FMMT17207-0	FATMAX® Steckschlüssel 1/4" 6-Kant, 14 mm	X	1	3253560172077	3,80
FATMAX® Steckschlüssel 1/4" lang					
FMMT17248-0	FATMAX® Steckschlüssel 1/4" 6-Kant, lang, 4 mm	X	1	3253560172480	3,80
FMMT17249-0	FATMAX® Steckschlüssel 1/4" 6-Kant, lang, 5 mm	X	1	3253560172497	3,80
FMMT17300-0	FATMAX® Steckschlüssel 1/4" 6-Kant, lang, 6 mm	X	1	3253560173005	3,80
FMMT17337-0	FATMAX® Steckschlüssel 1/4" 6-Kant, lang, 7 mm	X	1	3253560173371	3,80
FMMT17338-0	FATMAX® Steckschlüssel 1/4" 6-Kant, lang, 8 mm	X	1	3253560173388	3,80
FMMT17339-0	FATMAX® Steckschlüssel 1/4" 6-Kant, lang, 9 mm	X	1	3253560173395	3,80
FMMT17523-0	FATMAX® Steckschlüssel 1/4" 6-Kant, lang, 10 mm	X	1	3253560175238	3,80
FMMT17963-0	FATMAX® Steckschlüssel 1/4" 6-Kant, lang, 11 mm	X	1	3253560179632	3,80
FMMT17964-0	FATMAX® Steckschlüssel 1/4" 6-Kant, lang, 12 mm	X	1	3253560179649	3,80
FMMT17965-0	FATMAX® Steckschlüssel 1/4" 6-Kant, lang, 13 mm	X	1	3253560179656	3,80
FMMT17966-0	FATMAX® Steckschlüssel 1/4" 6-Kant, lang, 14 mm	X	1	3253560179663	3,80

STANLEY® UMSCHALTKNARREN

NEU

- Bi-Material Handgriff für Kontrolle und Komfort
- Umschaltknarre mit 72 Zähnen und Drehwinkel 5°
- Niedriger Umschalthebel ermöglicht leichte Einhandbedienung und verhindert ein versehentliches Umschalten
- Große Release-Taste für einfaches Entfernen der Steckschlüssel



Artikel-Nr.	Beschreibung				€
STMT82665-0	STANLEY® Umschaltknarre 1/2"	X	1	3253560826659	22,10
STMT82664-0	STANLEY® Umschaltknarre 3/8"	X	1	3253560826642	18,70
STMT82663-0	STANLEY® Umschaltknarre 1/4"	X	1	3253560826635	16,60

STANLEY® VERLÄNGERUNGEN FÜR UMSCHALTKNARREN

NEU

- Machen unzugängliche Stellen besser erreichbar



Artikel-Nr.	Beschreibung				€
STMT88930-0	STANLEY® Verlängerung 1/2", 75 mm	X	1	3253560889302	3,30
STMT86407-0	STANLEY® Verlängerung 1/2", 250 mm	X	1	3253560864071	5,30
STMT86206-0	STANLEY® Verlängerung 3/8", 75 mm	X	1	3253560862060	3,00
STMT86207-0	STANLEY® Verlängerung 3/8", 150 mm	X	1	3253560862077	3,30
STMT86006-0	STANLEY® Verlängerung 1/4", 75 mm	X	1	3253560860066	2,70
STMT86007-0	STANLEY® Verlängerung 1/4", 150 mm	X	1	3253560860073	3,00

STANLEY® BITHALTER FÜR UMSCHALTKNARREN

NEU

- Ermöglicht die Nutzung von 1/4" Bits für Schraubenwendungen



Artikel-Nr.	Beschreibung				€
STMT86250-0	STANLEY® Bithalter 3/8" für 1/4" Bits	X	1	3253560862503	2,70
STMT86124-0	STANLEY® Bithalter 1/4"	X	1	3253560861247	2,30

STANLEY® STECKGRIFF

NEU

- Wird in Kombination mit einem Bithalter zum Schraubendreher
- Auch mit Steckschlüsseln verwendbar



Artikel-Nr.	Beschreibung				€
STMT86004-0	STANLEY® Steckgriff 1/4"	X	1	3253560860042	3,30

STANLEY® UNIVERSAL-KARDANGELLENKE FÜR UMSCHALTKNARREN

NEU

- Für bessere Zugänglichkeit und mehr Bewegungsfreiheit



Artikel-Nr.	Beschreibung				€
STMT86411-0	STANLEY® Universal-Kardangelenke 1/2"	X	1	3253560864118	4,70
STMT86211-0	STANLEY® Universal-Kardangelenke 3/8"	X	1	3253560862114	3,60
STMT86011-0	STANLEY® Universal-Kardangelenke 1/4"	X	1	3253560860110	3,30

STANLEY® STECKSCHLÜSSEL 6-KANT

NEU

- Maximaler Kontakt zwischen Steckschlüssel und Befestigungsmittel dank Maxi-Drive Profil
- Steckschlüssel schnell erkennbar durch eingravierte Größenangabe



Artikel-Nr.	Beschreibung				€
STANLEY® Steckschlüssel 1/2"					
STMT86508-0	STANLEY® Steckschlüssel 1/2" 6-Kant, 8 mm	X	1	3253560865085	2,30
STMT86509-0	STANLEY® Steckschlüssel 1/2" 6-Kant, 9 mm	X	1	3253560865092	2,30
STMT86510-0	STANLEY® Steckschlüssel 1/2" 6-Kant, 10 mm	X	1	3253560865108	2,70
STMT86511-0	STANLEY® Steckschlüssel 1/2" 6-Kant, 11 mm	X	1	3253560865115	2,70
STMT86512-0	STANLEY® Steckschlüssel 1/2" 6-Kant, 12 mm	X	1	3253560865122	2,70
STMT86513-0	STANLEY® Steckschlüssel 1/2" 6-Kant, 13 mm	X	1	3253560865139	2,70
STMT86514-0	STANLEY® Steckschlüssel 1/2" 6-Kant, 14 mm	X	1	3253560865146	2,70
STMT86515-0	STANLEY® Steckschlüssel 1/2" 6-Kant, 15 mm	X	1	3253560865153	3,00
STMT88738-0	STANLEY® Steckschlüssel 1/2" 6-Kant, 16 mm	X	1	3253560887384	3,00
STMT86517-0	STANLEY® Steckschlüssel 1/2" 6-Kant, 17 mm	X	1	3253560865177	3,00
STMT86518-0	STANLEY® Steckschlüssel 1/2" 6-Kant, 18 mm	X	1	3253560865184	3,00
STMT86519-0	STANLEY® Steckschlüssel 1/2" 6-Kant, 19 mm	X	1	3253560865191	3,00
STMT86520-0	STANLEY® Steckschlüssel 1/2" 6-Kant, 20 mm	X	1	3253560865207	3,30
STMT86521-0	STANLEY® Steckschlüssel 1/2" 6-Kant, 21 mm	X	1	3253560865214	3,30
STMT86522-0	STANLEY® Steckschlüssel 1/2" 6-Kant, 22 mm	X	1	3253560865221	3,30
STMT86523-0	STANLEY® Steckschlüssel 1/2" 6-Kant, 23 mm	X	1	3253560865238	3,30
STMT86524-0	STANLEY® Steckschlüssel 1/2" 6-Kant, 24 mm	X	1	3253560865245	3,30
STMT86527-0	STANLEY® Steckschlüssel 1/2" 6-Kant, 27 mm	X	1	3253560865276	3,30
STMT86530-0	STANLEY® Steckschlüssel 1/2" 6-Kant, 30 mm	X	1	3253560865306	4,00
STMT86532-0	STANLEY® Steckschlüssel 1/2" 6-Kant, 32 mm	X	1	3253560865320	4,00
STANLEY® Zündkerzen-Steckschlüssel 1/2"					
STMT88993-0	STANLEY® Zündkerzen-Steckschlüssel 1/2" 6-Kant, 16 mm	X	1	3253560889937	3,30
STMT88994-0	STANLEY® Zündkerzen-Steckschlüssel 1/2" 6-Kant, 21 mm	X	1	3253560889944	3,60



Artikel-Nr.	Beschreibung				€
STANLEY® Steckschlüssel 3/8"					
STMT86303-0	STANLEY® Steckschlüssel 3/8" 6-Kant, 8 mm	X	1	3253560863036	2,30
STMT86305-0	STANLEY® Steckschlüssel 3/8" 6-Kant, 10 mm	X	1	3253560863050	2,30
STMT86306-0	STANLEY® Steckschlüssel 3/8" 6-Kant, 11 mm	X	1	3253560863067	2,30
STMT86307-0	STANLEY® Steckschlüssel 3/8" 6-Kant, 12 mm	X	1	3253560863074	2,30
STMT86308-0	STANLEY® Steckschlüssel 3/8" 6-Kant, 13 mm	X	1	3253560863081	2,30
STMT86309-0	STANLEY® Steckschlüssel 3/8" 6-Kant, 14 mm	X	1	3253560863098	2,30
STMT86310-0	STANLEY® Steckschlüssel 3/8" 6-Kant, 15 mm	X	1	3253560863104	2,70
STMT86311-0	STANLEY® Steckschlüssel 3/8" 6-Kant, 16 mm	X	1	3253560863111	2,70
STMT86312-0	STANLEY® Steckschlüssel 3/8" 6-Kant, 17 mm	X	1	3253560863128	2,70
STMT86313-0	STANLEY® Steckschlüssel 3/8" 6-Kant, 18 mm	X	1	3253560863135	2,70
STMT86314-0	STANLEY® Steckschlüssel 3/8" 6-Kant, 19 mm	X	1	3253560863142	2,70
STMT86315-0	STANLEY® Steckschlüssel 3/8" 6-Kant, 20 mm	X	1	3253560863159	2,70
STMT86316-0	STANLEY® Steckschlüssel 3/8" 6-Kant, 21 mm	X	1	3253560863166	3,00
STMT86317-0	STANLEY® Steckschlüssel 3/8" 6-Kant, 22 mm	X	1	3253560863173	3,00
STANLEY® Zündkerzen-Steckschlüssel 3/8"					
STMT88941-0	STANLEY® Zündkerzen-Steckschlüssel 3/8" 6-Kant, 16 mm	X	1	3253560889418	3,00
STMT88942-0	STANLEY® Zündkerzen-Steckschlüssel 3/8" 6-Kant, 21 mm	X	1	3253560889425	3,30



Artikel-Nr.	Beschreibung				€
STANLEY® Steckschlüssel 1/4"					
STMT86111-0	STANLEY® Steckschlüssel 1/4" 6-Kant, 5,5 mm	X	1	3253560861117	2,00
STMT86103-0	STANLEY® Steckschlüssel 1/4" 6-Kant, 6 mm	X	1	3253560861032	2,00
STMT86104-0	STANLEY® Steckschlüssel 1/4" 6-Kant, 7 mm	X	1	3253560861049	2,00
STMT86105-0	STANLEY® Steckschlüssel 1/4" 6-Kant, 8 mm	X	1	3253560861056	2,00
STMT86106-0	STANLEY® Steckschlüssel 1/4" 6-Kant, 9 mm	X	1	3253560861063	2,00
STMT86107-0	STANLEY® Steckschlüssel 1/4" 6-Kant, 10 mm	X	1	3253560861070	2,30
STMT86108-0	STANLEY® Steckschlüssel 1/4" 6-Kant, 11 mm	X	1	3253560861087	2,30
STMT86109-0	STANLEY® Steckschlüssel 1/4" 6-Kant, 12 mm	X	1	3253560861094	2,30
STMT86112-0	STANLEY® Steckschlüssel 1/4" 6-Kant, 13 mm	X	1	3253560861124	2,30
STMT86114-0	STANLEY® Steckschlüssel 1/4" 6-Kant, 14 mm	X	1	3253560861148	2,30
STANLEY® Steckschlüssel 1/4" lang					
STMT86094-0	STANLEY® Steckschlüssel 1/4" 6-Kant, lang, 6 mm	X	1	3253560860943	2,30
STMT86095-0	STANLEY® Steckschlüssel 1/4" 6-Kant, lang, 7 mm	X	1	3253560860950	2,30
STMT86096-0	STANLEY® Steckschlüssel 1/4" 6-Kant, lang, 8 mm	X	1	3253560860967	2,30
STMT86097-0	STANLEY® Steckschlüssel 1/4" 6-Kant, lang, 9 mm	X	1	3253560860974	2,30
STMT86098-0	STANLEY® Steckschlüssel 1/4" 6-Kant, lang, 10 mm	X	1	3253560860981	2,30
STMT86099-0	STANLEY® Steckschlüssel 1/4" 6-Kant, lang, 11 mm	X	1	3253560860998	2,30
STMT86100-0	STANLEY® Steckschlüssel 1/4" 6-Kant, lang, 12 mm	X	1	3253560861001	2,30
STMT86116-0	STANLEY® Steckschlüssel 1/4" 6-Kant, lang, 13 mm	X	1	3253560861162	2,30
STMT86289-0	STANLEY® Steckschlüssel 1/4" 6-Kant, lang, 14 mm	X	1	3253560862893	2,30

FATMAX® STECKSCHLÜSSEL-SETS (1/2" + 3/8" + 1/4")

1/2" FATMAX® STACK STECKSCHLÜSSEL-SET, 26-TLG. – LARGE

STANLEY
FATMAX

- 1/2" Umschaltknarre (120 Zähne), Handgriff aus Bi-Material
- 1/2" Steckschlüssel 6-Kant: 8 bis 24, 27, 30, 32, 34 mm
- 1/2" Verlängerungen: 75 mm und 250 mm
- 1/2" Universal-Kardangelen
- 1/2" „T“-Gleit-Adapter
- Robuste Schnallen zur Befestigung auf weiteren STACK Aufbewahrungselementen oder dem PRO-STACK™ System
- Transparenter Deckel
- Kompakt und robust keinen Platz mehr verschwenken

KOMPATIBEL MIT
PRO-STACK™



Artikel-Nr.	Anzahl Stück				€
FMMT98103-1	26-teilig	X	1	3253561981036	121,90

1/2" FATMAX® STECKSCHLÜSSEL-SET, 26-TLG.

STANLEY
FATMAX

- 1/2" Umschaltknarre (120 Zähne) mit Umschalthebel und Handgriff aus Bi-Material
- 1/2" Steckschlüssel 6-Kant: 8 bis 24, 27, 30, 32, 34 mm
- 1/2" Verlängerungen: 75 und 250 mm
- 1/2" Universal-Kardangelen
- 1/2" „T“-Gleit-Adapter
- Ausführung: Chrom satiniert



Artikel-Nr.	Anzahl Stück				€
FMMT82685-1	26-teilig	-	1	3253561826856	121,90

3/8" FATMAX® ROTATOR™ UMSCHALTKNARRE MIT STECKSCHLÜSSELN, 9-TLG.

STANLEY
FATMAX

- Um 360° drehbarer Griff – für leichten Zugang in engen Bauräumen
- Schwarz-Chrom Ausführung in Premiumqualität
- Einhandbedienung, Auslösemechanismus
- Vollständig ISO-konform



Artikel-Nr.	Inhalt				€
0-94-606	Umschaltknarre, Steckschlüssel: 8-10-11-12-13-15-17-19 mm	X	3	3253560946067	59,90

3/8" FATMAX® STACK STECKSCHLÜSSEL-SET, 18-TLG. – MEDIUM

STANLEY
FATMAX

- 3/8" Umschaltknarre (120 Zähne), Handgriff aus Bi-Material
- 3/8" Steckschlüssel 6-Kant: 5 bis 19 mm
- 3/8" Verlängerung: 75 mm
- 3/8" Universal-Kardangelen
- Robuste Schnallen zur Befestigung auf weiteren STACK Aufbewahrungselementen oder dem PRO-STACK™ System
- Transparenter Deckel
- Kompakt und robust keinen Platz mehr verschwenken

KOMPATIBEL MIT
PRO-STACK™



Artikel-Nr.	Anzahl Stück				€
FMMT98102-0	18-teilig	X	1	3253560981020	72,00

1/4" FATMAX® ROTATOR UMSCHALTKNARRE MIT STECKSCHLÜSSELN, 11-TLG.

STANLEY
FATMAX

- Um 360° drehbarer Griff – für leichten Zugang in engen Räumen
- Schwarz-Chrom Ausführung in Premiumqualität
- Einhandbedienung, Auslösemechanismus
- Vollständig ISO-konform



Artikel-Nr.	Inhalt				€
0-94-607	Umschaltknarre, Steckschlüssel: 4-5-5,5-6-7-8-9-10-11-13 mm	X	3	3253560946074	57,90

1/4" FATMAX® PRO-STACK™ STECKSCHLÜSSEL- & BIT-SET, 37-TLG.

STANLEY
FATMAX

NEU

- 1/4" Ratschenschlüssel
- 1/4" Steckschlüssel 6-Kant: 5 bis 14 mm
- 1/4" Bithalter
- 1/4" 30 Bits

KOMPATIBEL MIT
PRO-STACK™

PRO-STACK



Artikel-Nr.	Anzahl Stück				€
FMMT19101-0	37-teilig	X	1	3253560191016	38,70

1/4" FATMAX® STACK STECKSCHLÜSSEL-SET, 48-TLG. – MEDIUM

STANLEY
FATMAX

- 1/4" Umschaltknarre (120 Zähne), Handgriff aus Bi-Material
- 1/4" Steckschlüssel 6-Kant: 4 bis 14 mm + 30 Bits
- 1/4" Verlängerungen: 75 mm und 150 mm
- 1/4" Universal-Kardangelen
- 1/4" Bithalter
- 1/4" Steckgriff
- Robuste Schnallen zur Befestigung auf weiteren STACK Aufbewahrungselementen oder dem PRO-STACK™ System
- Transparenter Deckel
- Kompakt und robust keinen Platz mehr verschwenken

KOMPATIBEL MIT
PRO-STACK™



Artikel-Nr.	Anzahl Stück				€
FMMT98101-0	48-teilig	X	1	3253560981013	72,00

1/4" FATMAX® STECKSCHLÜSSEL-SET, 42-TLG.

STANLEY
FATMAX

- 1/4" Umschaltknarre mit Umschalthebel und Handgriff aus Bi-Material
- 1/4" Steckschlüssel 6-Kant: 4, 4,5, 5, 5,5, 6 bis 14 mm
- 1/4" Verlängerungen: 75 und 150 mm
- 1/4" Universal-Kardangelen
- 1/4" „T“-Gleit-Adapter
- Umfassendes Bitsortiment + Bit-Adapter
- Ausführung: Chrom satiniert



Artikel-Nr.	Anzahl Stück				€
FMMT82683-1	42-teilig	-	1	3253561826832	77,50

1/4" MT STECKSCHLÜSSEL-SET, 37-TLG.



- 1/4" Umschaltknarre (72 Zähne) mit Umschalthebel und Handgriff aus Bi-Material
- 1/4" Steckschlüssel 12-Kant: 4, 4,5, 5, 6 bis 14 mm
- 1/4" Verlängerung: 75 mm
- Umfassendes Bitsortiment + Bit-Adapter
- Ausführung: Chrom satiniert

Artikel-Nr.	Anzahl Stück				€
STMT82672-0	37-teilig	-	1	3253560826727	33,10

1/2" + 1/4" FATMAX® STECKSCHLÜSSEL-SET, 49-TLG.

STANLEY
FATMAX

- 1/4" und 1/2" Umschaltknarren (120 Zähne) mit Umschalthebel und Handgriff aus Bi-Material
- 1/4" Steckschlüssel 6-Kant: 4 bis 14 mm
- 1/2" Steckschlüssel 6-Kant: 10 bis 24 mm
- Ring-Maulschlüssel: 6 bis 19 mm
- 1/4" Verlängerungen: 75 und 125 mm und 1/2" Verlängerungen: 75 und 150 mm
- 1/4" und 1/2" Universal-Kardangelen
- 1/4" Gleitgriff + „T“-Gleit-Adapter
- Ausführung: Chrom satiniert



Artikel-Nr.	Anzahl Stück				€
FMMT82827-1	49-teilig	-	1	3253561828270	199,40

1/2" + 1/4" FATMAX® STECKSCHLÜSSEL-SET, 72-TLG.

STANLEY
FATMAX



- 1/4" und 1/2" Umschaltknarren (72 Zähne) mit Umschalthebel und Handgriff aus Bi-Material
- 1/4" Steckschlüssel 6-Kant: 5,5 bis 14 mm
- 1/2" Steckschlüssel 6-Kant: 8 bis 32 mm
- 1/4" lange Steckschlüssel 6-Kant: 6 bis 14 mm
- 1/4" Verlängerungen: 75 und 125 mm und 1/2" Verlängerungen: 75 und 150 mm
- 1/4" und 1/2" Universal-Kardangelenke
- 1/4" Steckgriff
- 1/2" Zündkerzenschlüssel 16 und 21 mm
- Umfassendes Bitsortiment + Bit-Adapter
- Ausführung: Chrom satiniert

Artikel-Nr.	Anzahl Stück				€
STMT82831-1	72-teilig	-	1	3253561828317	121,90

1/2" + 1/4" FATMAX® STECKSCHLÜSSEL-SET, 81-TLG.

STANLEY
FATMAX



- 1/4" und 1/2" Umschaltknarren (120 Zähne) mit Umschalthebel und Handgriff aus Bi-Material
- 1/4" Steckschlüssel 6-Kant: 4 bis 14 mm, 1/4" lange Steckschlüssel 6-Kant: 4 bis 14 mm
- 1/2" Steckschlüssel 6-Kant: 8 bis 34 mm
- 1/4" Verlängerungen: 75 und 150 mm und 1/2" Verlängerungen: 75 und 125 mm
- 1/4" und 1/2" Universal-Kardangelenke
- 1/4" Steckgriff + 1/4" Gleitgriff
- 1/2" Zündkerzenschlüssel 16 und 21 mm
- Umfassendes Bitsortiment + Bit-Adapter

Artikel-Nr.	Anzahl Stück				€
FMMT82826-1	81-teilig	-	1	3253561828263	177,30

FATMAX® PRO-STACK™ EINLAGE-SETS

STANLEY
FATMAX



Beispielabbildung

- Mechaniker-Sets in verschiedenen Größen
- Konzipiert für den Gebrauch mit PRO-STACK™ Box IV (FMST1-71969)
- Zweifarbige Schaumstoffe verweisen auf fehlende Werkzeuge

KOMPATIBEL MIT
PRO-STACK™

PRO-STACK™

Artikel-Nr.	Inhalt	Beschreibung Set				€
FMHT0-74295	48-teilig	1/4" Steckschlüssel, lang: 4-5-6-7-8-9-10-11-12-13-14 mm • 1/4" Steckschlüssel, kurz: 4-5-6-7-8-9-10-11-12-13-14 mm • 20 x 1/4" Bits • Schlitz: 4-6-8 mm • Phillips®: PH0-PH1-PH2-PH3 • PZ: PZ1-PZ2-PZ3 • Innensechskant: 3-4-5-6-8 • Torx®: T10-T15-T20-T25-T30 • 1/4" Verlängerung (1/4" x 152,4 mm), Verlängerung (1/4" x 76,2 mm), Bit-Adapter, Steckgriff, kurz, Universal-Kardangelenke, Umschaltknarre (72 Zähne / 5° Drehwinkel)	-	1	3253560742959	59,90
FMHT0-74296	38-teilig	3/8" Steckschlüssel, lang: 10-11-12-13-14-15-16-17-18-19 mm • 3/8" Steckschlüssel, kurz: 10-11-12-13-14-15-16-17-18-19 mm • 3/8" Verlängerung (3/8" x 152,4 mm), 3/8" Verlängerung (3/8" x 76,2 mm), 3/8" Universal-Kardangelenke, 3/8" Umschaltknarre (72 Zähne / 5° Drehwinkel) • Sechskant-Stiftschlüssel, klein: 1,5-2-2,5-3-4-4,5 mm • Sechskant-Stiftschlüssel, groß: 1,5-2-2,5-3-4-5-6-7 mm	-	1	3253560742966	59,90
FMHT0-74297	20-teilig	1/2" Steckschlüssel, lang: 16-21 mm • 1/2" Steckschlüssel, kurz: 10-11-12-13-14-15-16-17-18-19-20-21-22-23-24 mm • 1/2" Verlängerung (1/2" x 127 mm) • 1/2" Umschaltknarre (72 Zähne / 5° Drehwinkel)	-	1	3253560742973	63,30
FMHT0-74298	10-teilig	Ring-Maulschlüssel: 10-11-12-13-14-15-16-17-18-19 mm	-	1	3253560742980	47,70

STANLEY® WERKZEUG-SET IM KOFFER, 142-TLG.

NEU



- Leichter und langlebiger Werkzeugkoffer aus Aluminium mit Klappgriff und Metallschließen

Artikel-Nr.	Beschreibung Set				€
STMT98109-1	Wasserpumpenzange 250 mm, Kombinationszange 160 mm, Seitenschneider 160 mm, Messer mit Abbrechklinge, Multifunktionschere, Verstellbarer Schraubenschlüssel 250 mm, 12 Ring-Maulschlüssel (8 - 19 mm), Organizer aus Kunststoff, 1/4" Bi-Material Umschaltknarre (72 Zähne), 10 Steckschlüssel 1/4" 6-Kant (5,5 - 14 mm), 2 Verlängerungen 1/4" (75 / 150 mm), 1/4" Bitaufnahme, 1/4" Universal-Kardangelenke, 1/2" Bi-Material Umschaltknarre (72 Zähne), 13 Steckschlüssel 1/2" 6-Kant (10 - 24 mm, 27, 30 und 32 mm), 2 Verlängerungen 1/2" (75 / 250 mm), 1/2" Universal-Kardangelenke, 3 Zündkerzensteckschlüssel 1/2" (13, 19, 21 mm), Bit-Set 61-teilig, 9 Sechskantschlüssel, 8 Schraubendreher (PH1, PH2, PZ1, PZ2, Schlitz 6,5 x 150 / 3 x 75), Spannungsprüfer, Bügelsäge, Stabtaschenlampe, DIN Hammer 300 g, Torpedo Wasserwaage, 5 m Maßband	-	1	3253561981098	276,10

FATMAX® STACK WERKZEUG-SET, 44-TLG. – LARGE

STANLEY
FATMAX



- Maßband 5 m (0-33-720), Cutter 18 mm (0-10-481), Multigrip Zange 250 mm (0-84-648), Bit Schraubendreher (FMHT-62690) mit Ratschenfunktion, inkl. 40 Bits
- Kompatibel mit PRO-STACK™ System
- Robuste Schnallen zur Befestigung auf weiteren STACK Aufbewahrungselementen oder dem PRO-STACK™ System
- Transparenter Deckel

KOMPATIBEL MIT
PRO-STACK™

Artikel-Nr.	Anzahl Stück				€
FMMT98106-1	44-teilig	X	1	3253561981067	121,90

SCHLÜSSEL

FATMAX® DOPPEL-MAULSCHLÜSSEL

STANLEY
FATMAX

NEU



- Um 15° gekröpfter Kopf für eine bessere Zugänglichkeit
- Verbesserter Schraubenkontakt, verhindert Abrutschen dank des Anti-Rutsch-Profiles

Artikel-Nr.	Beschreibung				€
FMMT13062-0	FATMAX® Doppel-Maulschlüssel, 6 x 7 mm	X	1	3253560130626	4,50
FMMT13065-0	FATMAX® Doppel-Maulschlüssel, 8 x 9 mm	X	1	3253560130657	4,50
FMMT13066-0	FATMAX® Doppel-Maulschlüssel, 10 x 11 mm	X	1	3253560130664	5,00
FMMT13067-0	FATMAX® Doppel-Maulschlüssel, 12 x 13 mm	X	1	3253560130671	5,60
FMMT13068-0	FATMAX® Doppel-Maulschlüssel, 14 x 15 mm	X	1	3253560130688	6,60
FMMT13069-0	FATMAX® Doppel-Maulschlüssel, 16 x 17 mm	X	1	3253560130695	7,80
FMMT13070-0	FATMAX® Doppel-Maulschlüssel, 18 x 19 mm	X	1	3253560130701	7,80
FMMT13071-0	FATMAX® Doppel-Maulschlüssel, 20 x 22 mm	X	1	3253560130718	8,90
FMMT13072-0	FATMAX® Doppel-Maulschlüssel, 21 x 23 mm	X	1	3253560130725	11,10
FMMT13073-0	FATMAX® Doppel-Maulschlüssel, 24 x 26 mm	X	1	3253560130732	13,40
FMMT13074-0	FATMAX® Doppel-Maulschlüssel, 25 x 28 mm	X	1	3253560130749	13,40
FMMT13077-0	FATMAX® Doppel-Maulschlüssel, 30 x 32 mm	X	1	3253560130770	14,40

FATMAX® RING-MAULSCHLÜSSEL MIT RATSCHÉ

STANLEY
FATMAX

NEU



- 72 Zähne Ratschenmechanismus (12-Kant) – Erlaubt 5° Schritte und damit eine hohe Genauigkeit in der Anwendung
- Um 15° gekröpfter Kopf für eine bessere Zugänglichkeit
- Verbesserter Schraubenkontakt, verhindert Abrutschen dank des Anti-Rutsch-Profiles

Artikel-Nr.	Beschreibung				€
FATMAX® Ring-Maulschlüssel mit Ratsche, kurze Ausführung					
FMMT13097-0	FATMAX® Ring-Maulschlüssel mit Ratsche, 8 mm, kurz	X	1	3253560130978	7,80
FMMT13098-0	FATMAX® Ring-Maulschlüssel mit Ratsche, 10 mm, kurz	X	1	3253560130985	8,30
FMMT13109-0	FATMAX® Ring-Maulschlüssel mit Ratsche, 12 mm, kurz	X	1	3253560131098	8,90
FMMT13111-0	FATMAX® Ring-Maulschlüssel mit Ratsche, 13 mm, kurz	X	1	3253560131111	9,40
FMMT13112-0	FATMAX® Ring-Maulschlüssel mit Ratsche, 14 mm, kurz	X	1	3253560131128	9,90
FMMT13113-0	FATMAX® Ring-Maulschlüssel mit Ratsche, 17 mm, kurz	X	1	3253560131135	12,20
FMMT13115-0	FATMAX® Ring-Maulschlüssel mit Ratsche, 19 mm, kurz	X	1	3253560131159	13,40
FATMAX® Ring-Maulschlüssel mit Ratsche & Umschalthebel					
FMMT13081-0	FATMAX® Ring-Maulschlüssel mit Ratsche, 8 mm	X	1	3253560130817	9,90
FMMT13082-0	FATMAX® Ring-Maulschlüssel mit Ratsche, 9 mm	X	1	3253560130824	9,90
FMMT13083-0	FATMAX® Ring-Maulschlüssel mit Ratsche, 10 mm			3253560130831	10,60
FMMT13084-0	FATMAX® Ring-Maulschlüssel mit Ratsche, 11 mm			3253560130848	11,10
FMMT13085-0	FATMAX® Ring-Maulschlüssel mit Ratsche, 12 mm			3253560130855	11,10
FMMT13086-0	FATMAX® Ring-Maulschlüssel mit Ratsche, 13 mm	X	1	3253560130862	11,60
FMMT13087-0	FATMAX® Ring-Maulschlüssel mit Ratsche, 14 mm	X	1	3253560130879	12,20
FMMT13088-0	FATMAX® Ring-Maulschlüssel mit Ratsche, 15 mm	X	1	3253560130886	12,70
FMMT13089-0	FATMAX® Ring-Maulschlüssel mit Ratsche, 16 mm	X	1	3253560130893	13,40
FMMT13094-0	FATMAX® Ring-Maulschlüssel mit Ratsche, 17 mm	X	1	3253560130947	14,40
FMMT13095-0	FATMAX® Ring-Maulschlüssel mit Ratsche, 18 mm	X	1	3253560130954	15,00
FMMT13096-0	FATMAX® Ring-Maulschlüssel mit Ratsche, 19 mm	X	1	3253560130961	15,50

FATMAX® RING-MAULSCHLÜSSEL MIT RATSCHÉ, SETS

STANLEY
FATMAX

MEHR KOMFORT UND SICHERES ARBEITEN OHNE ABZURUTSCHEN

- Mit Anti-Rutsch-Profil
- Inklusive praktischem Halter
- Ausführung: Satin verchromt - robust und langlebig



Artikel-Nr.	Anzahl Stück	Beschreibung Set				€
FMMT82848-0	7-teilig	8-10-12-13-14-17-19 mm	X	1	3253560828486	83,00
FMMT82849-0	12-teilig	8-9-10-11-12-13-14-15-16-17-18-19 mm	X	1	3253560828493	138,40
FMMT82900-0	7-teilig	kurze Ausführung: 8-10-12-13-14-17-19 mm	X	1	3253560829001	77,50

RING-MAULSCHLÜSSEL MIT RATSCHÉ, 180° SCHWENKBAR, 6-TLG.



- MaxiDrive Plus™ Profil für beste Verbindung von Mutter und Schlüssel
- Effizient und schnell wie eine Ratsche
- Befestigen und Lösen ohne Loslassen
- Ratsche schwenkbar (> 180°), daher besonders geeignet für Arbeiten in engen Zwischenräumen
- Risiko des unbeabsichtigten Lösen wird entscheidend reduziert
- Matte Nickel-Beschichtung schützt vor Korrosion

Artikel-Nr.	Anzahl Stück	Beschreibung Set				€
4-91-444	6-teilig	8-10-12-13-17-19 mm	X	2	3253564914444	96,50

FATMAX® RING-MAULSCHLÜSSEL

STANLEY
FATMAX

NEU



- 12-Kant – vielseitig einsetzbarer Ring-Maulschlüssel zur einfachen Montage für eine Vielzahl von Anwendungen
- Um 15° gekröpfter Kopf für eine bessere Zugänglichkeit
- Verbesserter Schraubenkontakt, verhindert Abrutschen dank des Anti-Rutsch-Profiles

Artikel-Nr.	Beschreibung				€
FMMT13029-0	FATMAX® Ring-Maulschlüssel, 6 mm	X	1	3253560130299	4,50
FMMT13030-0	FATMAX® Ring-Maulschlüssel, 7 mm	X	1	3253560130305	4,50
FMMT13031-0	FATMAX® Ring-Maulschlüssel, 8 mm	X	1	3253560130312	5,00
FMMT13032-0	FATMAX® Ring-Maulschlüssel, 9 mm	X	1	3253560130329	5,00
FMMT13033-0	FATMAX® Ring-Maulschlüssel, 10 mm	X	1	3253560130336	5,20
FMMT13034-0	FATMAX® Ring-Maulschlüssel, 11 mm	X	1	3253560130343	5,60
FMMT13035-0	FATMAX® Ring-Maulschlüssel, 12 mm	X	1	3253560130350	5,60
FMMT13036-0	FATMAX® Ring-Maulschlüssel, 13 mm	X	1	3253560130367	5,80
FMMT13037-0	FATMAX® Ring-Maulschlüssel, 14 mm	X	1	3253560130374	6,10
FMMT13038-0	FATMAX® Ring-Maulschlüssel, 15 mm	X	1	3253560130381	6,40
FMMT13039-0	FATMAX® Ring-Maulschlüssel, 16 mm	X	1	3253560130398	6,60
FMMT13040-0	FATMAX® Ring-Maulschlüssel, 17 mm	X	1	3253560130404	7,20
FMMT13041-0	FATMAX® Ring-Maulschlüssel, 18 mm	X	1	3253560130411	7,50
FMMT13042-0	FATMAX® Ring-Maulschlüssel, 19 mm	X	1	3253560130428	7,80

FATMAX® STACK RING-MAULSCHLÜSSEL-SET, 12-TLG. – MEDIUM

STANLEY
FATMAX



- Ring-Maulschlüssel mit Abrutschschutz: 6 bis 17 mm
- Robuste Schnallen zur Befestigung auf weiteren STACK Aufbewahrungselementen
- Transparenter Deckel
- Kompakt und robust keinen Platz mehr verschwenken

Artikel-Nr.	Anzahl Stück				€
FMMT98104-0	12-teilig	X	1	3253560981044	72,00

STANLEY® FLACHER RING-MAULSCHLÜSSEL MIT RATSCH

NEU

- 72 Zähne Ratschenmechanismus – größere Genauigkeit in der Anwendung durch 5° Betätigungswinkel
- Vielseitig einsetzbar zur einfachen Montage bei einer Vielzahl von Anwendungen



Artikel-Nr.	Beschreibung				€
STMT89908-0	STANLEY® Flacher Ring-Maulschlüssel mit Ratsche, 8 mm	X	1	3253560899080	7,80
STMT89909-0	STANLEY® Flacher Ring-Maulschlüssel mit Ratsche, 9 mm	X	1	3253560899097	7,80
STMT89910-0	STANLEY® Flacher Ring-Maulschlüssel mit Ratsche, 10 mm	X	1	3253560899103	8,00
STMT89911-0	STANLEY® Flacher Ring-Maulschlüssel mit Ratsche, 11 mm	X	1	3253560899110	8,10
STMT89912-0	STANLEY® Flacher Ring-Maulschlüssel mit Ratsche, 12 mm	X	1	3253560899127	8,20
STMT89913-0	STANLEY® Flacher Ring-Maulschlüssel mit Ratsche, 13 mm	X	1	3253560899134	8,70
STMT89914-0	STANLEY® Flacher Ring-Maulschlüssel mit Ratsche, 14 mm	X	1	3253560899141	9,10
STMT89915-0	STANLEY® Flacher Ring-Maulschlüssel mit Ratsche, 15 mm	X	1	3253560899158	9,30
STMT89916-0	STANLEY® Flacher Ring-Maulschlüssel mit Ratsche, 16 mm	X	1	3253560899165	9,70
STMT89917-0	STANLEY® Flacher Ring-Maulschlüssel mit Ratsche, 17 mm	X	1	3253560899172	10,40
STMT89918-0	STANLEY® Flacher Ring-Maulschlüssel mit Ratsche, 18 mm	X	1	3253560899189	10,90
STMT89919-0	STANLEY® Flacher Ring-Maulschlüssel mit Ratsche, 19 mm	X	1	3253560899196	11,10

RATSCHENMAULSCHLÜSSEL, SELBSTSPANNEND



- Selbstspannender Ratschenmaulschlüssel
- Schnelles Anziehen und Lösen von Befestigungen
- Konkaves Oberflächenprofil zum Schutz des Befestigungsmittels
- Direkte Testmöglichkeit an der Verpackung

Artikel-Nr.	Länge in mm				€
4-87-989	230	X	10	3253564879897	20,10
4-87-990	265	X	10	3253564879903	24,60

STANLEY® RING-MAULSCHLÜSSEL

NEU

- Um 15° gekröpfter Kopf für eine bessere Zugänglichkeit



Artikel-Nr.	Beschreibung				€
STMT95908-0	STANLEY® Ring-Maulschlüssel, 8 mm	X	1	3253560959081	3,00
STMT95787-0	STANLEY® Ring-Maulschlüssel, 9 mm	X	1	3253560957872	3,00
STMT95788-0	STANLEY® Ring-Maulschlüssel, 10 mm	X	1	3253560957889	3,20
STMT95789-0	STANLEY® Ring-Maulschlüssel, 11 mm	X	1	3253560957896	3,30
STMT95790-0	STANLEY® Ring-Maulschlüssel, 12 mm	X	1	3253560957902	3,30
STMT95791-0	STANLEY® Ring-Maulschlüssel, 13 mm	X	1	3253560957919	3,50
STMT95792-0	STANLEY® Ring-Maulschlüssel, 14 mm	X	1	3253560957926	3,60
STMT95909-0	STANLEY® Ring-Maulschlüssel, 15 mm	X	1	3253560959098	3,80
STMT95910-0	STANLEY® Ring-Maulschlüssel, 16 mm	X	1	3253560959104	4,00
STMT95793-0	STANLEY® Ring-Maulschlüssel, 17 mm	X	1	3253560957933	4,30
STMT95911-0	STANLEY® Ring-Maulschlüssel, 18 mm	X	1	3253560959111	4,50
STMT95912-0	STANLEY® Ring-Maulschlüssel, 19 mm	X	1	3253560959128	4,70

CHROME RING-MAULSCHLÜSSEL, 6-TLG.



- Wiederverwendbarer Halter für leichtes Verstauen in Haus und Wohnung
- Beliebtes Set für die Nutzung in Alltag und Freizeit: bei Arbeiten am Auto, im Garten, im Modellbau
- Gelaserte Kennzeichnungen für schnelles Erkennen der Schlüsselweite

Artikel-Nr.	Anzahl Stück	Beschreibung Set				€
4-94-646	6-teilig	10 bis 15 mm	X	2	3253564946469	21,80

ROLLGABELSCHLÜSSEL

FATMAX® BI-MATERIAL ROLLGABELSCHLÜSSEL, VERSTELLBAR

STANLEY
FATMAX

NEU



- Schnelle und genaue Einstellung, dank Schnellöffnungsfunktion
- Schwarze Phosphat-Oberfläche bietet ein stärkeres Material und eine erhöhte Lebensdauer
- Dünne und breite Backe für bessere Zugänglichkeit für Arbeiten an beengten Stellen
- Bi-Material Griff mit Grip-Elementen garantiert Nutzungskomfort und ultimative Kontrolle
- Parallele Backen, die in einem Winkel von 15° angeordnet sind, bieten einen festen Griff am Befestigungsmittel
- Vereinfachen der Anzugs-Anwendungen durch sowohl Metrik- als auch Zoll-Abmessungen
- Aufhängeloch, zum Aufhängen oder Sichern des Werkzeugs mit einer Schnur oder Draht für sicheres Arbeiten in der Höhe

Artikel-Nr.	Beschreibung				€
FMHT13125-0	FATMAX® Bi-Material Rollgabelschlüssel, verstellbar, 24 mm	X	1	3253560131258	26,50
FMHT13126-0	FATMAX® Bi-Material Rollgabelschlüssel, verstellbar, 29 mm	X	1	3253560131265	29,80
FMHT13127-0	FATMAX® Bi-Material Rollgabelschlüssel, verstellbar, 33 mm	X	1	3253560131272	33,10
FMHT13128-0	FATMAX® Bi-Material Rollgabelschlüssel, verstellbar, 39 mm	X	1	3253560131289	43,10

FATMAX® ROLLGABELSCHLÜSSEL, VERSTELLBAR

STANLEY
FATMAX



- Grundkörper aus Chrom-Vanadium Stahl für Drehmoment, Kraft und Langlebigkeit
- Oberfläche vernickelt, verchromt
- Entspricht ISO 6787 / DIN 3117 / ASME B 107.8M
- Radmechanismus für schnelles und präzises Einstellen
- Lasergeätzte Skala SAE und MM für einfaches und schnelles Einstellen
- Ergonomisch geschliffener Kopf für enge Zwischenräume

Artikel-Nr.	Größe in mm	Länge in mm				€
0-84-540	43	300	X	4	3253560845407	17,90

STANLEY® BI-MATERIAL ROLLGABELSCHLÜSSEL, VERSTELLBAR



- Der Bi-Material Griff mit Gripelementen garantiert Nutzungskomfort und ultimative Kontrolle
- Parallele Backen, die in einem Winkel von 15° angeordnet sind, bieten einen festen Griff und beste Reichweite
- Vereinfachen der Anzugs-Anwendungen durch sowohl Metrik- als auch Zoll-Abmessungen
- Ein Aufhängeloch, zum Aufhängen oder Sichern des Werkzeugs mit einer Schnur oder Draht für sicheres Arbeiten in der Höhe

Artikel-Nr.	Größe in mm	Länge in mm				€
0-90-947	24	150	X	1	3253560909475	20,10
0-90-948	29	200	X	1	3253560909482	11,20
0-90-949	33	250	X	1	3253560909499	14,20
0-90-950	39	300	X	1	3253560909505	40,40

STANLEY® ROLLGABELSCHLÜSSEL, VERSTELLBAR

NEU



- Parallele Backen, die in einem Winkel von 15° angeordnet sind, bieten einen festen Griff und beste Reichweite
- Vereinfachen der Anzugs-Anwendungen durch sowohl Metrik- als auch Zoll-Abmessungen
- Ein Aufhängeloch, zum Aufhängen oder Sichern des Werkzeugs mit einer Schnur oder Draht für sicheres Arbeiten in der Höhe

Artikel-Nr.	Beschreibung				€
STHT13121-0	STANLEY® Rollgabelschlüssel, verstellbar, 24 mm	X	1	3253560131210	9,80
STHT13122-0	STANLEY® Rollgabelschlüssel, verstellbar, 29 mm	X	1	3253560131227	11,00
STHT13123-0	STANLEY® Rollgabelschlüssel, verstellbar, 33 mm	X	1	3253560131234	14,30
STHT13156-0	STANLEY® Rollgabelschlüssel, verstellbar, 39 mm	X	1	3253560131562	18,70

STIFTSCHLÜSSEL-SETS

FATMAX® STIFTSCHLÜSSEL MIT „T“-HANDGRIFF, MIT RATSCHENFUNKTION

STANLEY
FATMAX



- Stiftschlüssel mit „T“-Handgriff
- Mit Ratschenfunktion
- Ergonomischer und robuster Handgriff für hohe Belastungen
- Ein Handgriff mit zwei 1/4" Aufnahmen – flexible Einsatzmöglichkeiten
- Bits können seitlich im Griff aufgenommen werden – für zusätzliches Anzugsmoment
- Kompakter und robuster Koffer – platzsparende Aufbewahrung der Werkzeuge und leichte Zugänglichkeit
- Für alle 1/4" Einsätze geeignet
- Sets beinhaltet: kurze und lange Stiftschlüssel für alle gängigen Profile, Adapter, weitere Antriebsselemente

Artikel-Nr.	Anzahl Stück				€
0-79-153	27-teilig	-	4	3253560791537	47,00

FATMAX® STIFTSCHLÜSSEL

STANLEY
FATMAX



- Mit patentiertem Einrast- und Fixierungsmechanismus
- Einfacher Druck der Tastensperre fixiert die Stiftschlüssel in der gewünschten Position
- Stiftschlüssel in drei Positionen fixierbar: 90°, 135°, 180° für Flexibilität und leichten Zugang an engen Stellen
- Ergonomischer Korpus für besseren Grip – mehr Drehmoment bei der Anwendung

Artikel-Nr.	Anzahl Stück	Beschreibung Set				€
0-97-552	8-teilig	1.5-2-2.5-3-4-5-6-8 mm	X	12	3253560975524	20,10
0-97-553	8-teilig	T9-T10-T15-T20-T25-T27-T30-T40	X	12	3253560975531	24,10

STIFTSCHLÜSSEL SECHSKANT



- Ergonomischer Handgriff – sicherer Halt auch mit feuchten oder öligen Händen
- Alle Schlüssel gut sichtbar gekennzeichnet für leichten und schnellen Zugang
- Geschrägte Kanten für leichtes Einführen des Schlüssels
- Schwarz phosphatiert

Artikel-Nr.	Anzahl Stück	Beschreibung Set				€
2-69-264	8-teilig	1.5-2-2.5-3-4-5-6-8 mm	X	12	3253562692641	13,40
2-69-266	8-teilig	T9-T10-T15-T20-T25-T27-T30-T40	X	12	3253562692665	17,40

STIFTSCHLÜSSEL INNENSECHSKANT, LANG, 9-TLG.



- Silizium-Stahl
- Ausführung: phosphatiert

Artikel-Nr.	Anzahl Stück	Beschreibung Set				€
1-13-947	9-teilig	1.5-2-2.5-3-4-5-6-8-10 mm	-	1	3253561139475	18,00

STIFTSCHLÜSSEL INNENSECHSKANT, LANG, MIT KUGELKOPF, 9-TLG.



- Silizium-Stahl
- Ausführung: phosphatiert

Artikel-Nr.	Anzahl Stück	Beschreibung Set	☐	☒	📊	€
1-13-976	9-teilig	1.5-2-2.5-3-4-5-6-8-10 mm	-	1	3253561139765	25,10

STIFTSCHLÜSSEL SECHSKANT



- Silizium-Stahl, schwarz phosphatiert
- Im praktischen Kunststoffhalter

Artikel-Nr.	Anzahl Stück	Beschreibung Set	☐	☒	📊	€
4-69-262	7-teilig	2.5-3-4-5-6-8-10 mm	X	12	3253564692625	14,20
4-69-263	8-teilig	T9-T10-T15-T20-T25-27-T30-T40	X	12	3253564692632	19,80

STIFTSCHLÜSSEL SECHSKANT



- Im praktischen Kunststoffhalter nach Größen sortiert

Artikel-Nr.	Anzahl Stück	Beschreibung Set	☐	☒	📊	€
0-69-253	10-teilig	1.5-2-2.5-3-4-5-5.5-6-8-10 mm	X	12	3253560692537	7,40

STIFTSCHLÜSSEL, LANG, MIT KUGELKOPF, 9-TLG.



- Im praktischen Kunststoffhalter
- Mit Kugelkopf – Arbeiten im Winkel bis zu 25°

Artikel-Nr.	Anzahl Stück	Beschreibung Set	☐	☒	📊	€
0-69-256	9-teilig	1.5-2-2.5-3-4-5-6-8-10 mm	X	6	3253560692568	18,30

MULTIFUNKTIONSWERKZEUG

MULTIFUNKTIONSWERKZEUG 14-IN-1



- Sicherer Schließmechanismus, leichte und sichere Auswahl des benötigten Werkzeugs
- Robustes und haltbares Gehäuse mit Stahleinlagen
- Kompaktes und leicht transportierbares Klappdesign
- Bithalter arretierbar bei 90°, 135° und 180°
- 14-in-1 Multifunktionswerkzeug enthält: Steckschlüssel 10, 11, 12, 13 mm, 1/4", Bits: 2x Schlitz, 2x Innensechskant, 2x Phillips®, Messer-Klinge, Feile, Säge, Flaschenöffner

Artikel-Nr.	Beschreibung	☐	☒	📊	€
STHT0-70695	Multifunktionswerkzeug 14-in-1	-	4	3253560706951	25,80

WERKSTATTWAGEN & MODULE

FATMAX® WERKSTATTWAGEN MIT AUFSATZ 900 mm

STANLEY FATMAX

- Schubfächer
 - Sind mit jeweils 45 kg belastbar
 - Unteres Fach des Werkstattwagens kann mit 90 kg belastet werden
- 127 mm x 50.8 mm Rollen
 - 2 fest, 2 schwenkbar mit Feststellbremse
 - Bis maximal 635 kg belastbar
- Schubfach-Dämpfer
 - Für sanftes und leises Schließen der Schubfächer. Verhindert auch ein leichtes Öffnen beim Transport
- 254 mm x 457.2 mm Stauraumfach
 - Aufsatz bietet ausreichend Platz um Elektrowerkzeuge aufrecht zustellen



Gesamtbelastbarkeit bis 635 kg

1 FATMAX® WERKSTATTWAGEN MIT 5 SCHUBFÄCHERN (FMHT0-74027)

- 5 Schubfächer
- Obere Schubfächer bis 45 kg belastbar
- Unteres Schubfach bis 90 kg belastbar
- Innenmaße:
 - Kleine Schubfächer: 79 x 39 x 5 cm
 - Mittlere Schubfächer: 79 x 39 x 12,5 cm
 - Untere Schubfächer: 79 x 39 x 27,5 cm

- Schubfach-Dämpfer
 - Für sanftes und leises Schließen der Schubfächer. Verhindert auch ein leichtes Öffnen beim Transport

- Extra hohes Schubfach
 - Zum Verstauen von sperrigen Gegenständen (mit 90 kg belastbar)



Aluminium-Griffe
Versehen mit Kunststoff-Endkappen

Zentralverriegelung
Verstärkter Schutz vor Diebstahl

4 Rollen mit 125 mm Ø
2 fest, 2 schwenkbar mit Feststellbremse

Gummimatten
Verhindern unkontrollierte Bewegungen im Inneren der Schubfächer

2 FATMAX® AUFSATZ MIT 6 SCHUBFÄCHERN (FMHT0-74028)

- 6 Schubfächer
- Schubfächer bis 45 kg belastbar
- Innenmaße:
 - Breite links/rechts: 44 / 39 cm
 - Höhe:
 - Kleine Schubladen: 4 cm
 - Große Schubladen: 9 cm

- Schubfach-Dämpfer
 - Für sanftes und leises Schließen der Schubfächer. Verhindert auch ein leichtes Öffnen beim Transport



Hydraulische Öffnung
Einfaches und sicheres Öffnen der Abdeckung

Aluminium-Griffe
Versehen mit Kunststoff-Endkappen

Zentralverriegelung
Verstärkter Schutz vor Diebstahl

Gummimatten
Verhindern unkontrollierte Bewegungen im Inneren der Schubfächer

Artikel-Nr.	Beschreibung	Abmessungen HxBxT	☐	☒	📊	€
FMHT0-74027	Werkstattwagen FATMAX® mit 5 Schubfächern	97 x 90 x 45 cm	-	1	3253560740276	633,60
FMHT0-74028	Aufsatz FATMAX® mit 6 Schubfächern	58 x 90 x 45 cm	-	1	3253560740283	533,00

MODUL STECKSCHLÜSSEL & ZUBEHÖR 1/2", 23-TLG.



- Steckschlüssel: Maxi-Drive Profil: greift an den Flanken, nicht an den Ecken – Chrom-Vanadium Stahl: 18x Steckschlüssel, 6-Kant, metrisch: 8 bis 19, 21, 22, 24, 27, 30, 32 mm
- Umschaltknarre: mit leicht zu bedienender und sicherer Schnellauslösung, Bi-Material-Handgriff für sicheren Halt und Komfort, Chrom-Vanadium Stahl, Chrom, poliert
- 2 Verlängerungen: 125, 250 mm – Chrom-Vanadium Stahl, Chrom, poliert
- „L“-Handgriff, 90° gebogen: Chrom-Vanadium Stahl, Rändelgriff; 1 Universal-Kardangeln

Artikel-Nr.	Beschreibung				€
STMT1-74173	Modul Steckschlüssel & Zubehör 1/2", 23-teilig	-	1	3253561741739	65,80

MODUL STECKSCHLÜSSEL & ZUBEHÖR 3/8", 36-TLG.



- Steckschlüssel: Maxi-Drive Profil: greift an den Flanken, nicht an den Ecken – Chrom-Vanadium Stahl: 14x Steckschlüssel 3/8", 12-Kant, metrisch: 8 bis 19, 21, 22 mm, 13x Steckschlüssel 3/8" lang, 6-Kant, metrisch: 8, 10 bis 19, 21, 22 mm
- S2 Stahl Bits, 60 HRC (Härte nach Rockwell) +/- 2 - bis zu 20 % höheres Drehmoment, Chrom-Vanadium Stahl: 3x Bit-Steckschlüssel 6-Kant: 4, 5, 6 mm; 3x Bit-Steckschlüssel Torx®: T25, T30, T40
- Umschaltknarre: mit leicht zu bedienender und sicherer Schnellauslösung, Bi-Material-Handgriff für sicheren Halt und Komfort, Chrom-Vanadium Stahl, Chrom, poliert
- 1 Verlängerung: 125 mm (Chrom-Vanadium Stahl), poliert; 1 Universal-Kardangeln

Artikel-Nr.	Beschreibung				€
STMT1-74174	Modul Steckschlüssel & Zubehör 3/8", 36-teilig	-	1	3253561741746	59,70

MODUL STECKSCHLÜSSEL & ZUBEHÖR 1/4", 60-TLG.



- Steckschlüssel: Maxi-Drive Profil: greift an den Flanken, nicht an den Ecken – Chrom-Vanadium Stahl: 13x Steckschlüssel 1/4", 6-Kant, metrisch: 4, 4,5, 5, 5,5, 6 bis 14 mm, 13x Steckschlüssel 1/4", lang, 6-Kant, metrisch: 4, 5, 5,5, 6 bis 14 mm
- S2 Stahl Bits, 60 HRC (Härte nach Rockwell) +/- 2 - bis zu 20 % höheres Drehmoment, Chrom-Vanadium Stahl: 3x Schlitz-Bits: 4, 5,5, 7 mm; 3x PZ-Bits: PZ1, PZ2, PZ3; 3x Phillips® Bits: PH1, PH2, PH3; 3x 6-Kant Bits: 2, 2,5, 3, 4, 5, 6 mm; 8x Torx® Bits: T6, T7, T8, T9, T10, T15, T20, T25; 6x Torx® Bits: E4, E5, E6, E7, E8, E10
- Umschaltknarre: mit leicht zu bedienender und sicherer Schnellauslösung, Bi-Material-Handgriff für sicheren Halt und Komfort, Chrom-Vanadium Stahl, Chrom, poliert
- 2 Verlängerungen: 50, 100 mm; 1 Universal-Kardangeln; 1 Gleitgriff; 1 Steckgriff

Artikel-Nr.	Beschreibung				€
STMT1-74175	Modul Steckschlüssel & Zubehör 1/4", 60-teilig	-	1	3253561741753	63,40

MODUL STECKSCHLÜSSEL 12-KANT & ZUBEHÖR 1/2", 23-TLG.



- Steckschlüssel: Maxi-Drive Profil: greift an den Flanken, nicht an den Ecken – Chrom-Vanadium Stahl: 18x Steckschlüssel, 12-Kant, metrisch: 8 bis 19, 21, 22, 24, 27, 30, 32 mm
- Umschaltknarre: mit leicht zu bedienender und sicherer Schnellauslösung, Bi-Material Handgriff für sicheren Halt und Komfort, Chrom-Vanadium Stahl, Chrom, poliert
- 2 Verlängerungen: 125 und 250 mm (Chrom-Vanadium Stahl), poliert
- „L“-Handgriff, 90° gebogen (Chrom-Vanadium Stahl), Rändelgriff; 1 Universal-Kardangeln

Artikel-Nr.	Beschreibung				€
STMT1-74726	Modul Steckschlüssel 12-Kant & Zubehör 1/2", 23-teilig	-	1	3253561747267	65,80

MODUL BIT-STECKSCHLÜSSEL 1/2", 24-TLG.



- Steckschlüssel: Maxi-Drive Profil: greift an den Flanken, nicht an den Ecken – Chrom-Vanadium Stahl: 9x Torx® Steckschlüssel: E10, E11, E12, E14, E16, E18, E20, E22, E24
- S2 Stahl Bits, 60 HRC (Härte nach Rockwell) +/- 2 - bis zu 20 % höheres Drehmoment, Chrom-Vanadium Stahl: 9x Torx® Bit-Steckschlüssel: T20, T25, T27, T30, T40, T45, T50, T55, T60; 6 Torx® lange BitSteckschlüssel: T30, T40, T45, T50, T55, T60

Artikel-Nr.	Beschreibung				€
STMT1-74176	Modul Bit-Steckschlüssel 1/2", 24-teilig	-	1	3253561741760	43,00

MODUL DOPPEL-RINGSCHLÜSSEL, 10-TLG.



- Maxi-Drive Profil: greift an den Flanken, nicht an den Ecken – Chrom-Vanadium Stahl: 6 x 7 mm, 8 x 9 mm, 10 x 12 mm, 11 x 13 mm, 12 x 14 mm, 14 x 15 mm, 16 x 17 mm, 18 x 19 mm, 21 x 23 mm, 22 x 24 mm

Artikel-Nr.	Beschreibung				€
STMT1-74177	Modul Doppel-Ringschlüssel, 10-teilig	-	1	3253561741777	54,90

MODUL RING-MAULSCHLÜSSEL, 16-TLG.



- Maxi-Drive Profil: greift an den Flanken, nicht an den Ecken – Chrom-Vanadium Stahl: 6 bis 22 mm, 24 mm

Artikel-Nr.	Beschreibung				€
STMT1-74178	Modul Ring-Maulschlüssel, 16-teilig	-	1	3253561741784	63,30

MODUL ZANGEN DYNAGRIP™, 4-TLG.



- Spitzzange Dynagrip™, gebogen, 200 mm; Seitenschneider Dynagrip™, 150 mm; Kombinationszange Dynagrip™, 180 mm; Abisolierzange Dynagrip™, 150 mm
- Wärmebehandelter Qualitätsstahl für hohe Lebensdauer
- Induktionsgehärtete Klingen für hohe Lebensdauer und hohe Präzision
- Bi-Material Handgriff für sicheren Halt und Komfort
- Ergonomisch geformter Dynagrip™ Handgriff für eine bessere Effizienz und Handhabung

Artikel-Nr.	Beschreibung				€
STMT1-74179	Modul Zangen DynaGrip™, 4-teilig	-	1	3253561741791	42,70

MODUL ZANGEN FÜR SICHERUNGSRINGE, 4-TLG.



- Zange für Sicherungsringe mit Innenspannung, gerade Backen, 180 mm; Zange für Sicherungsringe mit Außenspannung, gerade Backen, 180 mm; Zange für Sicherungsringe mit Innenspannung, gebogene Backen, 180 mm; Zange für Sicherungsringe mit Außenspannung, gebogene Backen, 180 mm
- Wärmebehandelter Qualitätsstahl für hohe Lebensdauer
- Aus hochwertigem Stahl geschmiedet
- Rutschfester Griff für sicheren Halt und bequemes Arbeiten

Artikel-Nr.	Beschreibung				€
STMT1-74180	Modul Zangen für Sicherungsringe, 4-teilig	-	1	3253561741807	39,60

MODUL SCHRAUBENDREHER CUSHIONGRIP, 8-TLG.



- 4x Schlitz: 3 x 100 mm, 5 x 150 mm (Parallel), 6,5 x 150 mm, 8 x 200 mm; 4x Phillips®: PH0 x 60 mm, PH1 x 100 mm, PH2 x 125 mm, PH3 x 150 mm
- Griff mit großem Durchmesser – für hohes Drehmoment beim Verarbeiten von Holzschrauben
- Ergonomisch geformter Bi-Material Handgriff – für hohen Komfort und maximale Kontrolle
- Klinge aus Qualitätsstahl (Chrom-Vanadium) – für maximale Widerstandskraft
- Magnetische Spitze – leichtes Aufnehmen der Schraube
- Größen- und Typbezeichnung direkt auf Handgriff erkennbar
- Aufhängeauge für schnelle und bequeme Aufbewahrung

Artikel-Nr.	Beschreibung				€
STMT1-74181	Modul Schraubendreher CushionGrip, 8-teilig	-	1	3253561741814	32,30

MODUL SCHRAUBENDREHER CUSHIONGRIP TORX®, 6-TLG.



- T10 x 80 mm, T15 x 80 mm, T20 x 120 mm, T25 x 120 mm, T30 x 120 mm, T40 x 120 mm
- Griff mit großem Durchmesser – für hohes Drehmoment beim Verarbeiten von Holzschrauben
- Ergonomisch geformter Bi-Material Handgriff – für hohen Komfort und maximale Kontrolle
- Klinge aus Qualitätsstahl (Chrom-Vanadium) – für maximale Widerstandskraft
- Magnetische Spitze – leichtes Aufnehmen der Schraube
- Größen- und Typbezeichnung direkt auf Handgriff erkennbar
- Aufhängeauge für schnelle und bequeme Aufbewahrung

Artikel-Nr.	Beschreibung				€
STMT1-74182	Modul Schraubendreher CushionGrip Torx®, 6-teilig	-	1	3253561741821	25,10



AUFBEWAHRUNGS- LÖSUNGEN



Für alle Produkte in diesem Kapitel gilt:
Ware wird ohne Inhalt geliefert

DIE CANTILEVER WERKZEUGBOX

EIN ORT FÜR ALLES



Die enge Zusammenarbeit mit Profi-Handwerkern hat uns gezeigt, dass die Arbeit schneller und einfacher mit den richtigen Werkzeugen erledigt werden kann. Doch Kleinteile und Zubehör gehen in einer einfachen Werkzeugbox schnell verloren. Deshalb ist bei Boxen im Cantilever Design alles gut sichtbar verstaut, genau dann, wenn das Werkzeug gebraucht wird. Profis haben uns gezeigt, dass Werkzeuge geschützt werden müssen. Daher ist diese Box nicht nur stabil, sondern auch spritzwassergeschützt.

WERKZEUGKOFFER

STANLEY
FATMAX

“DIESER KOFFER IST AUF'S HÄRTESTE GETESTET, SCHÜTZT DEIN TEURES WERKZEUG UND BIETET VOLLE ZUGÄNGLICHKEIT”

STANLEY MARKTFORSCHUNGSTEAM



Fiberglasverstärkter Polypropylen-Korpus und -Deckel mit robusten Metallschließen

Akkordeonstruktur – für volle Sichtbarkeit und Zugang von überall



Belastbar bis zu 30 kg

Ware ohne Inhalt

Automatisch ausklappende Stützen verhindern ein Umfallen des Koffers bei geöffnetem Deckel

Einfacher und komfortabler Transport durch robusten und gummierten Tragegriff

Etikettenhalter für individuelle Beschriftung sowie eine Öse für ein Vorhängeschloss



In 2 Ausführungen erhältlich – der Trolley enthält einen ergonomischen Teleskophandgriff und flexible, kugelgelagerte Gelenkrollen für einfaches Manövrieren



Artikel-Nr.	Beschreibung	Abmessungen in cm	☑	☒	📦	€
FMST1-71943	FATMAX® Werkzeugkoffer	40 x 50 x 20	-	2	3253561719431	107,80
FMST1-72383	FATMAX® Werkzeugkoffer mit Trolley	40 x 54 x 23,5	-	2	3253561723834	179,60

ROLLENDE WERKSTATT

ROLLENDE WERKSTATT METALL-KUNSTSTOFF FATMAX®

STANLEY
FATMAX



- Rollende Werkstatt aus Metall-Kunststoff mit zwei Schubladen, einem großen Staufach und einer abnehmbaren, 30 cm hohen Werkzeugbox
- Abnehmbare Werkzeugbox (20") mit herausnehmbarer Trage
- Große, rostfreie Schließen – bei Bedarf mit Vorhängeschloss verschließbar
- Zwei Schubladen mit kugelgelagerten Schienen
- Eine Schublade mit herausnehmbaren Einsätzen für Kleinteile
- Großes, unteres Staufach mit kugelgelagerten Schienen für größere Werkzeuge
- Innovativer Öffnungsmechanismus – Oberteil kann nach hinten geschoben werden, dadurch vollständige Zugänglichkeit des unteren Staufachs
- Robuste Schwerlasträder – gut rangierbar
- Robuster Teleskopgriff

Artikel-Nr.	Abmessungen in cm				€
1-95-622	57 x 90 x 39	-	1	3253561956225	249,70

ROLLENDE WERKSTATT METALL-KUNSTSTOFF STANLEY®



- Rollende Werkstatt aus Metall-Kunststoff mit einer Schublade, einem großen Staufach und einer abnehmbaren Werkzeugbox
- 20" abnehmbare Werkzeugbox mit entnehmbarer Trage
- Große, rostfreie Schließen – bei Bedarf mit Vorhängeschloss verschließbar
- Eine tiefe Schublade mit kugelgelagerten Schienen
- Großes Staufach für Elektrowerkzeug
- Innovativer Öffnungsmechanismus – Oberteil kann nach hinten geschoben werden – vollständige Zugänglichkeit des unteren Staufachs
- Robuste Schwerlasträder – gut rangierbar

Artikel-Nr.	Abmessungen in cm				€
1-95-621	57 x 73 x 39	-	1	3253561956218	207,80

ROLLENDE WERKSTATT STANLEY® 2-IN-1, INKL. WERKZEUGTRAGE MIT ORGANIZERAUFSATZ



- Rollende Werkstatt aus robustem Kunststoff
- Ausgestattet mit großen Staufächern für maximale Organisation:
 - Obere Einheit: 19" Werkzeugtrage mit Organizeraufsatz (STST1-70317)
 - Mittlere Einheit: tiefe, kugelgelagerte Schublade – fest verbunden mit der unteren Einheit
 - Untere Einheit: mit zwei Fächern an der Rückseite zur Aufbewahrung größerer Werkzeuge (Sägen, Wasserwaagen)
- Robuster und belastbarer Teleskopgriff aus Aluminium
- Robuste Schwerlasträder – gut rangierbar

Artikel-Nr.	Abmessungen in cm				€
STST1-79231	56 x 76 x 38	-	1	3253561792311	149,00

ROLLENDE WERKSTATT STANLEY®



- Modular aufgebaute Rollende Werkstatt (Rolling Workshop™) aus robustem Kunststoff
- Vielseitige Organisation
- Drei entnehmbare, tragbare Werkzeugboxen mit Schnellverschluss
- Robuster und belastbarer Teleskopgriff aus Aluminium
- Schubladen mit kugelgelagerten Schienen
- Robuste Schwerlasträder – gut rangierbar
- Obere Einheit: geräumige, abnehmbare Werkzeugbox mit Schublade und Schnellverschluss
- Mittlere Einheit: zwei Schubladen (eine flache und eine tiefe Schublade – mit entnehmbaren Teilern)
- Untere Einheit: mit zwei Fächern an der Rückseite zur Aufbewahrung größerer Werkzeuge (Sägen, Wasserwaagen)

Artikel-Nr.	Abmessungen in cm				€
1-79-206	49 x 87 x 35	-	1	3253561792069	173,90

ROLLENDE WERKSTATT STANLEY® 2-IN-1



- Modular aufgebaute Rollende Werkstatt (Rolling Workshop™) aus robustem Kunststoff
- Vielseitige Organisation
- Drei entnehmbare, tragbare Werkzeugboxen mit Schnellverschluss
- Robuster und belastbarer Teleskopgriff aus Aluminium
- Schubladen mit kugelgelagerten Schienen
- Robuste Schwerlasträder – gut rangierbar
- Obere Einheit: geräumige, abnehmbare Werkzeugbox mit Schublade und Schnellverschluss
- Mittlere Einheit: tiefe Schublade – fest verbunden mit der unteren Einheit
- Untere Einheit: mit zwei Fächern an der Rückseite zur Aufbewahrung größerer Werkzeuge (Sägen, Wasserwaagen)

Artikel-Nr.	Abmessungen in cm				€
STST1-70344	49 x 77 x 35	-	1	3253561703447	141,20

ROLLENDE WERKSTATT



- Rollende Werkstatt aus Kunststoff, bestehend aus zwei separat verwendbaren Einheiten
- Extra geräumige Werkzeugbox mit entnehmbarer Trage, maximale Nutzung
- Großes, unteres Fach mit 25 l Volumen – geeignet für sperrige Werkzeuge
- Ausziehbare, drehbare Aufbewahrungsmöglichkeit für Kleinteile, Organizer im Deckel
- Handgriff kann heruntergeklappt werden, gesamte Einheit ist leicht zu verstauen
- Leicht zu rangieren auf jedem Untergrund dank großer Raddurchmesser
- Ergonomischer Handgriff aus einem Stück
- Vernickelte Metallschließen – haltbar, stark und leicht zu bedienen
- Metallschließen – robust und verschleißbar mit einem Vorhängeschloss
- Robuste Schwerlasträder – gut rangierbar

Artikel-Nr.	Abmessungen in cm				€
1-93-968	47 x 63 x 30	-	2	3253561939686	60,40

ROLLENDE WERKSTATT „QUIKLINK“



- 3-teilige Rollende Werkstatt:
 - Flaches Werkzeugbox Modul
 - Tiefe Werkzeugbox mit Trage
 - Geräumige, leicht zugängliche Werkzeugtrage
- Gummierte Räder (7") für Langlebigkeit und Komfort
- 35 cm breiter Teleskopgriff ermöglicht einfachen und komfortablen Transport
- Gesamtkapazität 45 kg (80 l)
- Langlebige Verschlüsse mit Metallbügeln
- „Auto-Lock“ Front-Verriegelung ermöglicht leichtes Stapeln und Trennen der Module

Artikel-Nr.	Abmessungen in cm				€
STST83319-1	75,1 x 51,5 x 41	-	1	3253561833199	133,00

ROLLENDE WERKSTATT „ESSENTIAL™“



- Teleskopgriff
- Metallverschlüsse
- Organizer für Kleinteile im Deckel
- 3-in-1 Lösung
- Gute Manövrierbarkeit der Räder
- Oberer Teil als Werkzeugkoffer abnehmbar
- Belastbarkeit bis zu 20 kg

Artikel-Nr.	Abmessungen in cm				€
STST1-80151	47,6 x 63 x 20,8	-	1	3253561801518	76,40

MOBILE WERKZEUGBOX



- Mobile Werkzeugbox aus Kunststoff mit Organizer
- Geräumiges Hauptfach zum Verstauen sperriger Lasten
- Robuste Schwerlasträder – gut rangierbar
- Klappbarer Teleskopgriff
- Sichere Verbindung der Einheiten durch große Metallschließen

Artikel-Nr.	Beschreibung	Abmessungen in cm				€
1-70-326	Abnehmbare Werkzeugbox mit Organizer	48 x 63 x 29	-	2	3253561703263	76,40*

*Solange der Vorrat reicht

MOBILE MONTAGEBOXEN

MOBILE MONTAGEBOX FATMAX®, 240 LITER

STANLEY
FATMAX



- 240 l Fassungsvermögen
- Metallverstreben, um zusätzliche Ladung mittels Spanngurten auf der Truhe zu fixieren
- Schutzklasse IP 65: Schutz vor Staubeindringung und Strahlwasser
- Robuste Schwerlasträder – gut rangierbar und extrabreiter Teleskophandgriff für verbesserte Manövrierfähigkeit
- Rostfreie Metallschließen mit Ösen für Vorhängeschlösser

Artikel-Nr.	Abmessungen in cm				€
FMST1-75531	99 x 59 x 62	-	2	3253561755316	232,50

MOBILE MONTAGEBOX, 190 LITER



- Extra große Montagebox mit 190 l Stauraum
- Metallverschlüsse
- Herausziehbarer Handgriff
- Mit herausnehmbarer Ablage
- Zwei Vertiefungen im Deckel zum Einlegen und Bearbeiten von Werkstücken
- Robuste Schwerlasträder – gut rangierbar

Artikel-Nr.	Abmessungen in cm				€
1-93-278	96 x 59 x 58	-	2	3253561932786	193,00

MOBILE MONTAGEBOX FATMAX®, „STRUKTURSCHAUM“, 113 LITER

STANLEY
FATMAX



- Mobile Werkzeugbox mit 113 l Ladevolumen
- Schutzklasse IP 54: Schutz gegen Staubaablagerung und allseitiges Spritzwasser
- Große, rostfreie Metallschließen mit integriertem, wasserdichten Schloss
- Vertiefung im Deckel zum Bearbeiten von Werkstücken
- Sicheres Verstauen von Sägen und Wasserwaagen – vertikale Staufflächen und Trage enthalten
- Robuste Schwerlasträder – gut rangierbar

Artikel-Nr.	Abmessungen in cm				€
1-94-850	91 x 52 x 43	-	1	3253561948503	193,70

MONTAGEBOX FATMAX® „STRUKTURSCHAUM“ MIT RÄDERN

STANLEY
FATMAX



- Mobile Werkzeugbox FatMax® „Strukturschaum“ mit Teleskophandgriff
- Ergonomisch geformte Aussparung im Deckel zum einfachen Umschließen des Handgriffes
- Robuster und belastbarer Teleskophandgriff aus Aluminium
- Mit herausnehmbarer Trage für Werkzeuge und Zubehör
- Metallhandgriff im Deckel eingelassen
- Schutzklasse IP 54: Schutz vor Staubablagerung und gegen allseitiges Spritzwasser
- Große rostfreie Metallschließen mit Aussparung für Vorhängeschloss
- Vertiefung im Deckel zum Einlegen und Bearbeiten von Werkstücken

Artikel-Nr.	Abmessungen in cm				€
FMST1-75761	71 x 31 x 32	-	1	3253561757617	74,20

MOBILE MONTAGEBOX FATMAX® „STRUKTURSCHAUM“, 90 LITER

STANLEY
FATMAX



- Schutzklasse IP 54: Spritzwassergeschützt dank rundum verlaufender Gummiabdichtung
- Robuste und leichte Bauweise aus widerstandsfähigem Polypropylen mit großen Metallschließen
- Metallverstrebungen, um zusätzliche Ladung mittels Spanngurten auf der Box zu fixieren
- Robuste Schwerlasträder – gut rangierbar
- Ösen für Vorhängeschlösser sowie eine Vertiefung im Deckel zur Bearbeitung von Werkstücken
- Herausnehmbare breite Trage für vertikales Transportieren von Handwerkzeugen

Artikel-Nr.	Abmessungen in cm				€
FMST1-73601	74,8 x 51,6 x 43	-	1	3253561736018	163,40

MOBILE MONTAGEBOX, 90 LITER



- Metallverschlüsse
- Herausziehbarer Handgriff
- Mit herausnehmbarer Ablage
- Zwei Vertiefungen im Deckel zum Einlegen und Bearbeiten von Werkstücken
- Robuste Schwerlasträder – gut rangierbar

Artikel-Nr.	Abmessungen in cm				€
1-92-978	77 x 49 x 48	-	2	3253561929786	106,70

MOBILE MONTAGEBOX MIT ORGANIZER, 57 LITER



- Organizer im Deckel für Kleinteile und Zubehör
- Tiefe, entnehmbare Trage mit abnehmbarer vertikaler Aufbewahrungsmöglichkeit zum Transport von Elektro- und Handwerkzeugen
- Griff aus Metall für leichte Rangierbarkeit
- Robuste Schwerlasträder – gut rangierbar
- Bi-Material Griff im Deckel für komfortablen Transport
- Zentraler, mit einer Hand zu bedienender Verschluss für schnellen und leichten Zugang
- V-förmige Aussparung im Deckel zur Bearbeitung von Werkstücken

Artikel-Nr.	Abmessungen in cm				€
STST1-70715	61 x 38 x 41	-	2	3253561707155	90,60

MOBILE MONTAGEBOX „ESSENTIAL™“, 50 LITER



- Teleskopgriff
- Stabile Räder für schwere Last
- Metallverschlüsse
- Organizer für Kleinteile
- Kapazität: 50 l
- Belastbarkeit: 40 kg

Artikel-Nr.	Abmessungen in cm				€
STST1-80150	66,5 x 40,4 x 34,4	-	1	3253561801501	81,20

MOBILE MONTAGEBOX MIT ENTNEHMBAREM ORGANIZER, 53 LITER



- Mobile Montagebox mit herausnehmbarer Trage für Werkzeuge und Zubehör
- Geräumiges Hauptfach für Elektrowerkzeuge
- Trage über 2/3 Länge der Box – leichtes Verstauen sperriger Gegenstände
- Breiter, rutschfester Teleskopgriff
- Aussparung im Deckel zur Bearbeitung von Werkstücken
- Entnehmbare, transparenter Organizer im Deckel – übersichtliches Verstauen von Kleinteilen
- Robuste Schwerlasträder – gut rangierbar

Artikel-Nr.	Abmessungen in cm				€
1-97-503	60 x 38 x 43	-	2	3253561975035	79,50

WERKZEUGBOXEN

FATMAX® PRO WERKZEUGBOX CANTILEVER

STANLEY
FATMAX



- Verschiebbare Trage mit herausnehmbaren Fächern für Kleinteile und längere Werkzeuge
- Langer Tragegriff aus Aluminium und rostfreie Metallschließen
- Durchsichtige Fenster im Deckel für sofortiges Erkennen des Inhalts
- Alles optimal verstaut und leicht zu finden
- Trage bietet einen kompletten Einblick in den Innenraum, ermöglicht Arbeiten auf 2 Ebenen
- Schutzklasse IP 54: staub- und spritzwassergeschützt

Artikel-Nr.	Größe in inch	Abmessungen in cm				€
FMST1-75792	20	50,2 x 27,5 x 24,1	-	1	3253561757921	45,90
FMST1-75791	26	61 x 24,8 x 24,5	-	1	3253561757914	54,10

FATMAX® WERKZEUGBOX MIT TRITT

STANLEY
FATMAX



- Innovatives 3-in-1 Design: Aufbewahrung, Tritt und erhöhte Trage in einem
- Rostfreie Aluminiumbeine mit rutschfesten Füßen sorgen für optimale Stabilität und Langlebigkeit
- Ergonomischer, einklappbarer Tragegriff sowohl an der Trage als auch am Tritt
- 45 cm Stehhöhe: ideal für Maler- und Trockenbauprojekte
- Mit Sicherheitssperrenknöpfen ausgestattet
- Äußere Abmessungen: 64 x 29 x 30 cm, Innere Abmessungen: 56 x 27 x 20 cm
- Gewicht: 6,2 kg
- Füllkapazität: 30 kg
- Stehende Tragfähigkeit: 150 kg

Artikel-Nr.	Größe in inch	Abmessungen in cm				€
FMST81083-1	26	64 x 29 x 30	-	1	3253561810831	99,60

FATMAX® 18" CANTILEVER WERKZEUGBOX „STRUKTURSCHAUM“

STANLEY
FATMAX



- Schutzklasse IP 53: staub- und spritzwassergeschützt
- Robust und kompakt für hohe Haltbarkeit und leichten Transport
- Ausladende Schubfächer für übersichtliche Aufbewahrung und leichten Zugang
- Großes Hauptfach – ideal für die Aufbewahrung von Elektrowerkzeugen
- Robuste Metallschließen für Sicherheit und Schutz Ihrer Werkzeuge

Artikel-Nr.	Abmessungen in cm				€
FMST1-71219	46 x 24 x 31	-	1	3253561712197	64,60

FATMAX® WERKZEUGBOX „STRUKTURSCHAUM“ (SPRITZWASSERGESCHÜTZT)

STANLEY
FATMAX



- Schutzklasse IP 53: staub- und spritzwassergeschützt
- Rundum laufende Gummiabdichtung für optimalen Schutz des Inhalts
- Vertiefung im Deckel zum Einlegen und Bearbeiten von Werkstücken
- Mit herausnehmbarer Trage für Werkzeuge und Zubehör
- Robuster und großer Griff mit Weichstoffeinlagen
- Seitliche Aussparungen für sicheren Griff beim Transport
- Große, rostfreie Metallschließen mit Aussparungen für Vorhängeschloss
- 28" Box passend für Sägen bis zu 66 cm (26") und Wasserwaagen bis zu 61 cm (24")

Artikel-Nr.	Größe in inch	Abmessungen in cm				€
1-94-749	23	58 x 31 x 27	-	3	3253561947490	55,70
1-93-935	28	71 x 31 x 29	-	3	3253561939358	70,70

FATMAX® WERKZEUGBOX METALL-KUNSTSTOFF

STANLEY
FATMAX



- Sehr große, geräumige Box
- Innovative Möglichkeit zur senkrechten Aufbewahrung von Werkzeugen
- Große, rostfreie Schließen – Möglichkeit zum Verschließen mit Vorhängeschloss
- Ergonomischer Bi-Material Griff
- Aussparung im Deckel zur Bearbeitung von Werkstücken
- Trage über 3/4 Länge der Box – Möglichkeit zur Aufbewahrung auch sperriger Werkzeuge

Artikel-Nr.	Größe in inch	Abmessungen in cm				€
1-95-615	20	50 x 29 x 30	-	3	3253561956157	59,90
1-95-616	23	58 x 29 x 30	-	3	3253561956164	65,40
1-95-617	26	66 x 29 x 30	-	3	3253561956171	73,70

STANLEY® WERKZEUGBOX METALL-KUNSTSTOFF



- Geräumige Werkzeugbox aus Metall-Kunststoff-Verbund für den sicheren Transport
- Robuste Konstruktion – stark, haltbar und nicht-rostend
- Große, rostfreie Schließen – Möglichkeit zum Verschließen der Box mit Vorhängeschloss
- Ergonomischer Bi-Material Griff
- Aussparung im Deckel zur Bearbeitung von Werkstücken
- Durchgehendes Metallscharnier zwischen Deckel und Korpus für höhere Stabilität
- Herausnehmbare Trage

Artikel-Nr.	Größe in inch	Abmessungen in cm				€
1-95-612	20	50 x 30 x 22	-	4	3253561956126	54,40
1-95-613	23	58 x 29 x 22	-	4	3253561956133	59,90
1-95-614	26	66 x 29 x 22	-	4	3253561956140	62,90

STANLEY® WERKZEUGBOX BASIC



- Werkzeugbox mit praktischem Schnellverschluss, einhändig zu bedienen
- Schwere Ausführung – robuste Struktur
- Organizer für Kleinteile und Zubehör im Deckel
- Entnehmbare Trage – Möglichkeit zur Aufbewahrung auch sperriger Werkzeuge
- Ergonomischer Bi-Material Handgriff

Artikel-Nr.	Größe in inch	Abmessungen in cm				€
1-79-216	16	39 x 22 x 16	-	6	3253561792168	25,50
1-79-217	19	49 x 27 x 24	-	6	3253561792175	36,30
1-79-218	24	60 x 28 x 26	-	3	3253561792182	48,40

WERKZEUGBOX MILLENIUM



- Herausnehmbare Werkzeugtrage
- Zwei im Deckel integrierte Organizer
- Metallschließen
- Komfortgriff

Artikel-Nr.	Größe in inch	Abmessungen in cm				€
1-92-064	12,5	32 x 18 x 13	-	6	3253561920646	12,80
1-92-065	16	41 x 20 x 19	-	6	3253561920653	14,70
1-92-066	19	49 x 26 x 25	-	6	3253561920660	24,20
1-92-067	24	61 x 27 x 28	-	6	3253561920677	36,80

WERKZEUGBOX „ESSENTIAL™“ MULTI-LEVEL CANTILEVER

NEU



- Praktischer Cantilever der Essential™ Aufbewahrungslinie
- Zwei Ablagen ermöglichen gute Organisation und schnellen Zugriff
- Der stabile Boden ermöglicht einfaches Arbeiten aus der Werkzeugbox heraus
- Robuste Metallverschlüsse für Langlebigkeit / Einfaches Schließen durch Ziehen am Griff
- Mehr Sicherheit dank der Öse für ein Vorhängeschloss (nicht im Lieferumfang enthalten)
- Volumen: 24 Liter / Belastbarkeit: 22 kg

Artikel-Nr.	Größe in inch	Abmessungen in cm				€
STST83397-1	19	49 x 29 x 25	-	1	3253561833977	43,30

KUNSTSTOFFBOX „ESSENTIAL™“ MIT ORGANIZERN



- Organizer für Kleinteile und Zubehör im Deckel
- Mit herausnehmbarer Trage für Werkzeuge und Zubehör
- Öse für Vorhängeschloss

KUNSTSTOFFBOX MIT KUNSTSTOFFSCHLIESSEN

Artikel-Nr.	Größe in inch / cm	Abmessungen in cm	☒	☒	📄	€
STST1-75514	12,5 / 32	32 x 19 x 13	-	1	3253561755149	12,40
STST1-75517	16 / 41	41 x 21 x 20	-	1	3253561755170	14,50
STST1-75520	19 / 49	49 x 25 x 25	-	1	3253561755200	23,80

KUNSTSTOFFBOX MIT METALLSCHLIESSEN

Artikel-Nr.	Größe in inch / cm	Abmessungen in cm	☒	☒	📄	€
STST1-75515	12,5 / 32	32 x 19 x 13	-	1	3253561755156	13,20
STST1-75518	16 / 41	41 x 21 x 20	-	1	3253561755187	15,00
STST1-75521	19 / 49	49 x 25 x 25	-	1	3253561755217	24,60
STST82976-1	26 / 55	67 x 24 x 28	-	1	3253561829765	39,80

Die „Essential™“ Boxen werden durch die beiden Modelle „Mobile Montagebox“ STST1-80150 (Seite 239) und „Rollende Werkstatt“ STST1-80151 (Seite 236) optimal ergänzt.

WERKZEUGKASTEN METALL „CANTILEVER“



- Fächer vollständig zugänglich
- Klemmschutz

Artikel-Nr.	Abmessungen in cm	☒	☒	📄	€
1-94-738	21 x 21 x 45	-	1	3253561947384	47,00

WERKZEUGBOX METALL-KUNSTSTOFF MIT INTEGRIERTER SCHUBLADE



- Geräumige 20" Werkzeugbox für Aufbewahrung und Transport von Werkzeugen und Zubehör
- Robuste Konstruktion, geräumiger Metallkorpus – stark, haltbar und nicht-rostend
- Große, rostfreie Schließen – Möglichkeit zum Verschließen des Hauptfachs mit Vorhängeschloss
- Ergonomischer Bi-Material Griff
- Durchgehendes Metallscharnier zwischen Deckel und Korpus
- Entnehmbare Trage über 3/4 Länge der Box – Möglichkeit zur Aufbewahrung
- Zusätzliche Schublade für Elektrowerkzeuge und Zubehör, vollständig zugänglich, Tiefe 10 cm, leichtgängig durch kugelgelagerte Schienen

Artikel-Nr.	Abmessungen in cm	☒	☒	📄	€
1-95-829	55 x 28 x 34	-	1	3253561958298	71,20

WERKZEUGBOX KUNSTSTOFF MIT INTEGRIERTER SCHUBLADE



- Geräumige 19" Werkzeugbox aus Kunststoff für Aufbewahrung und Transport von Werkzeugen und Zubehör
- Robuste Konstruktion – stark und haltbar
- Einhändig bedienbare Schließe
- Durchgehendes Metallscharnier zwischen Deckel und Korpus
- Entnehmbare Trage über 3/4 Länge der Box – Möglichkeit zur Aufbewahrung auch sperriger Werkzeuge
- Integrierte Schublade mit Organizer
- Zu verwenden mit Rollenden Werkstätten: 1-79-206, STST1-70344, STST1-79231

Artikel-Nr.	Abmessungen in cm	☒	☒	📄	€
1-70-316	48 x 28 x 29	-	1	3253561703164	49,80

PRO-STACK™ SYSTEM

TSTAK HEISST JETZT
PRO-STACK™

UNSERE ROBUSTEN UND KOMPAKTEN PRO-STACK™ BOXEN SIND DAS PERFEKTE TRANSPORT- UND AUFBEWAHRUNGSSYSTEM FÜR HANDWERKER, MONTEURE UND HEIMWERKER.

Alle Module des Systems sind schnell und flexibel miteinander kombinierbar. Das einfache Stecksystem verbindet die Boxen, die sich wahlweise auf einem wendigen Cart mit 360° drehbaren Rollen oder auf einen klappbaren Aluminium-Trolley mit Teleskopgriff stapeln lassen. Ob Kleinteile, Elektrozubehör oder Handwerkzeuge. Alles wird sicher in Boxen, Schubladen oder Organizern verstaut und komfortabel transportiert.

FATMAX® PRO-STACK™ I

STANLEY
FATMAX



- Organizer mit 7 Fächern für Bohrer, Bits, Schrauben und Kleinteile
- Individuell anpassbare Schaumstoffeinlage für sicheren Maschinentransport
- Großer Aluminiumtragegriff
- Möglichkeit zum Anbringen eines Vorhängeschloss
- Rostfreie Metallschließen für Sicherheit und Schutz Ihrer Werkzeuge
- Etikettenhalter für individuelle Beschriftung
- Volumen: 14 l – Maximale Belastbarkeit: 30 kg

Artikel-Nr.	Abmessungen in cm	☒	☒	📄	€
FMST1-71967	44 x 33 x 19	-	1	3253561719677	53,80

FATMAX® PRO-STACK™ II

STANLEY
FATMAX



- Individuell anpassbare Schaumstoffeinlage für sicheren Maschinentransport
- Bi-Material Handgriff
- Möglichkeit zum Anbringen eines Vorhängeschloss
- Rostfreie Metallschließen für Sicherheit und Schutz Ihrer Werkzeuge
- Etikettenhalter für individuelle Beschriftung
- Volumen: 13,5 l – Maximale Belastbarkeit: 30 kg

Artikel-Nr.	Abmessungen in cm	☒	☒	📄	€
FMST1-71966	44 x 33 x 18	-	1	3253561719660	46,70

FATMAX® PRO-STACK™ III

STANLEY
FATMAX



- 6 herausnehmbare Fächer mit Deckel – 2 große, 4 kleine
- Leichtgängige und komplett herausziehbare Schubladen dank der kugelgelagerten Gleitschienen
- Etikettenhalter für individuelle Beschriftung
- Volumen: 9,5 l – Maximale Belastbarkeit: 7,5 kg

Artikel-Nr.	Abmessungen in cm	☒	☒	📄	€
FMST1-71968	44 x 33 x 18	-	1	3253561719684	58,60

FATMAX® PRO-STACK™ IV

STANLEY
FATMAX



- 2 Schubladen mit Organizern für Kleinteile und Zubehör
- Herausnehmbare Innenteiler für flexiblen Einsatz
- Leichtgängige und komplett herausziehbare Schubladen dank der kugelgelagerten Gleitschienen
- Etikettenhalter für individuelle Beschriftung
- Volumen: 8 l – Maximale Belastbarkeit: 7,5 kg

Artikel-Nr.	Abmessungen in cm				€
FMST1-71969	44 x 33 x 18	-	1	3253561719691	70,60

FATMAX® PRO-STACK™ ORGANIZER

STANLEY
FATMAX



- Vielfältig und platzsparend dank der Kombination von insgesamt 10 Sortiereinsätzen unterschiedlicher Größe für kleine Bauteile, Zubehör und längere Werkzeuge
- Verriegelung ermöglicht einfaches Tragen und sicheres Stapeln
- Den Inhalt immer im Blick dank des durchsichtigen, schlagfesten Deckels aus Polycarbonat
- Kein Verrutschen mehr: das clevere Deckel-Design hält alle Sortiereinsätze an Ort und Stelle
- Robuste, rostgeschützte Metallscharniere und stabiler, ergonomischer Tragegriff
- Kompatibel mit dem PRO-STACK™ System

Artikel-Nr.	Abmessungen in cm				€
FMST82967-1	44 x 34 x 12	-	1	3253561829673	44,20

FATMAX® PRO-STACK™ VI

STANLEY
FATMAX



- Großvolumige Werkzeugbox zum Verstauen von großen Maschinen
- Komfortabler Bi-Material Handgriff
- Herausnehmbare Trage für Werkzeug & Zubehör
- Möglichkeit zur Anbringung eines Vorhängeschloss
- Rostfreie Metallschließen für Sicherheit und Schutz Ihrer Werkzeuge
- Etikettenhalter für individuelle Beschriftung
- Volumen: 23 l – Maximale Belastbarkeit: 30 kg

Artikel-Nr.	Abmessungen in cm				€
FMST1-71971	44 x 33 x 33	-	1	3253561719714	59,20

FATMAX® PRO-STACK™ VII TIEFE WERKZEUGBOX

STANLEY
FATMAX



- Tiefe, großvolumige Werkzeugbox bis zu 10 kg belastbar
- Großer Aluminiumtragegriff bis zu 20 kg belastbar
- Etikettenhalter
- Rostfreie Metallschließen für Sicherheit und Schutz Ihrer Werkzeuge

Artikel-Nr.	Abmessungen in cm				€
FMST1-75796	44 x 34 x 32	-	1	3253561757969	65,80

FATMAX® PRO-STACK™ COMBO

STANLEY
FATMAX



- Oben: Individuell anpassbare Schaumstoffeinlage für sicheren Maschinentransport
- Unten: 2 Schubladen mit herausnehmbaren Innenteilern für die flexible Aufbewahrung von Kleinteilen
- Komfortabler Bi-Material Handgriff
- Möglichkeit zur Anbringung eines Vorhängeschloss
- Rostfreie Metallschließen für Sicherheit und Schutz Ihrer Werkzeuge
- Etikettenhalter für individuelle Beschriftung
- Volumen: 21,5 l – Maximale Belastbarkeit: 37,5 kg

Artikel-Nr.	Abmessungen in cm				€
FMST1-71981	44 x 33 x 33	-	1	3253561719813	106,60

FATMAX® PRO-STACK™ TOWER

STANLEY
FATMAX

GEMACHT FÜR PROFIS GEMACHT FÜR SIE



Modul V (Organizer)
Für Kleinteile & Zubehör



Modul III (Schubladenbox)
Für kleine Werkzeuge & Zubehör



Modul II (Kofferbox)
Für Elektrowerkzeuge & Zubehör



Modul VI (Tiefe Box)
Für Elektrowerkzeuge & Zubehör



Roll-Cart
Belastbar bis 100 kg



PRO-STACK™

Robust, stapelbar, handlich und ausgereift: das PRO-STACK™ Aufbewahrungssystem. Erleichtert spürbar Leben und Arbeit aller Handwerker, Installateure und Heimwerker.

Wahlweise als Transportkoffer für tragbare Elektrowerkzeuge oder ausgestattet mit Schubladen für die sichere Aufbewahrung von Kleinteilen wie Bohrer, Bits oder Schrauben.

Artikel-Nr.	Abmessungen in cm				€
FMST1-80107	55 x 46 x 81	-	1	3253561801075	278,30

FATMAX® PRO-STACK™ CART

STANLEY
FATMAX



- Sicher einsetzbar und extrem wendig dank der um 360° drehbaren Rollen mit Feststellbremse
- Beliebig kombinierbar mit anderen Produkten der PRO-STACK™ Serie
- Einfaches Verstauen bei Nichtgebrauch
- Maximale Belastbarkeit: 100 kg

Artikel-Nr.	Abmessungen in cm				€
FMST1-71972	44 x 33 x 19	-	1	3253561719721	59,20

FATMAX® PRO-STACK™ MOBILE WERKZEUGBOX

STANLEY
FATMAX



- Robuste Schwerlastträger – gut rangierbar
- Robuster Teleskopgriff bis zu 50 kg belastbar
- Große Metallschließen – robust und verschließbar mit einem Vorhängeschloss
- Tiefe, großvolumige Werkzeugbox bis zu 30 kg belastbar
- Etikettenhalter

Artikel-Nr.	Abmessungen in cm				€
FMST1-75753	51 x 63 x 44	-	1	3253561757532	119,50

FATMAX® PRO-STACK™ WERKZEUGTRAGE

STANLEY
FATMAX



- Äußerst robust und langlebig dank des stabilen 600 Denier Nylon und Verstärkung der Nähte durch Niete
- Geräumig und leicht zugängliche Konstruktion mit einem wasserdichten Boden aus Kunststoff
- Das Werkzeug sicher verstaut dank einer Vielzahl von Fächern (teils mit Reißverschluss) und einer Wasserwaagen-Halterung
- Gepolsterter Tragegurt und ergonomischer Aluminiumgriff
- Ladefähigkeit 30 kg
- Kompatibel mit dem PRO-STACK™ System



Artikel-Nr.	Abmessungen in cm				€
FMST83296-1	45 x 35 x 25	-	1	3253561832963	60,90

FATMAX® PRO-STACK™ WERKZEUGTRAGE

STANLEY
FATMAX



- Ergonomischer Handgriff, klappbar
- Geräumige und leicht zugängliche Konstruktion
- Tragekapazität Handgriff: 20 kg
- Etikettenhalter
- Vertikale Werkzeugaufbewahrungsmöglichkeit

Artikel-Nr.	Abmessungen in cm				€
FMST1-75794	44 x 28 x 32	-	1	3253561757945	35,80

FATMAX® PRO-STACK™ TROLLEY

STANLEY
FATMAX



- Der klappbare Aluminium-Trolley mit Teleskopgriff erlaubt den einfachen und sicheren Transport der PRO-STACK™ Boxen
- Wendig auch auf Treppen, Bodenwellen oder unebenem Gelände
- Sicherheitsgurt zum Fixieren der PRO-STACK™ Boxen
- faltbar
- Teleskopgriff aus Aluminium
- 100 kg Ladekapazität / 50 kg Ladekapazität auf Treppen
- Vorderräder: 75 mm mit Verriegelung; Hinterräder: 180 mm

Artikel-Nr.	Abmessungen in cm				€
FMST1-72363	29 x 49 x 70	-	1	3253561723636	179,50

FATMAX® PRO-STACK™ SCHAUMSTOFFEINLAGE

STANLEY
FATMAX



- Individuell anpassbare Schaumstoffeinlage für PRO-STACK™ Boxen

Artikel-Nr.	Abmessungen in cm				€
FMST1-72365	43 x 30 x 7	-	1	3253561723650	18,40

FATMAX® PRO-STACK™ KLEMMBRETT

STANLEY
FATMAX

NEU



- Arbeitsfläche außen. Aufbewahrungsmöglichkeit im Inneren für Handy, Dokumente usw.
- Kompatibel mit dem PRO-STACK™ Aufbewahrungssystem: Nutzer können es ins PRO-STACK™ System integrieren, dadurch problemlos mitnehmen und seine Dokumente darin sicher verstauen
- Gummierte Ecken garantieren die Langlebigkeit des Produktes
- Weiches Innenleben: Platz um Handy, Kreditkarten usw. sicher und geschützt aufzubewahren
- LED Licht für Sichtbarkeit in allen Bereichen und zu jeder Tageszeit

Artikel-Nr.	Abmessungen in cm				€
FMST82721-1	41,5 x 28,5 x 3,5	-	1	3253561827211	20,50



WERKZEUGTRAGEN

FATMAX® QUICK ACCESS WERKZEUGTRAGE

STANLEY
FATMAX



- 600 x 600 Denier Nylon, innovatives Design
- Verschleißbare Seitenteile für sicheren Transport
- Stabiler und rutschfester Stahlgriff
- Gepolsterte Schultergurte
- Hochwertige Materialien

Artikel-Nr.	Abmessungen in cm				€
FMST1-80146	50 x 30 x 36	-	1	3253561801464	97,60

FATMAX® WERKZEUGTRAGE MIT SCHUTZHAUBE

STANLEY
FATMAX



- Werkzeugtrage aus robustem 600 x 600 Denier Nylon
- Wasserdichter Boden aus schlagfestem Kunststoff
- Maximale Organisation durch zahlreiche Taschen innen und außen
- Hochwertige und stabile Rahmenkonstruktion aus Polypropylen-Kunststoff
- Geräumige und leicht zugängliche Konstruktion
- Weitere Aufbewahrungsmöglichkeiten im Innenbereich
- Verschleißbare Fronttaschen für Kleinteile
- Abnehmbare Schutzhaube – Vorteile einer Werkzeugtrage und -tasche in einem

Artikel-Nr.	Abmessungen in cm				€
1-79-213	49 x 31 x 28	-	1	3253561792137	92,90

FATMAX® WERKZEUGTRAGE

STANLEY
FATMAX



- Wasserdichter Boden aus robustem Kunststoff, stabiles 600 x 600 Denier Nylon
- Ergonomischer Gummihandgriff (stabiler Tragebügel aus Stahl), komfortabler und robuster Schultergurt
- Geräumige und leicht zugängliche Konstruktion, Rahmen stahlverstärkt
- Elastische Halterungen im Inneren zum Befestigen von Werkzeugen
- Verschleißbares Fach für Bohrer und Bits im Inneren
- Seitliches Sägenfach, größenverstellbar; Großes Kabelfach seitlich; Halter für Maßbänder

Artikel-Nr.	Abmessungen in cm				€
1-93-951	48 x 33 x 25	-	4	3253561939518	52,10

WERKZEUGTRAGE „ESSENTIAL™“ 16“



- Robuster und wasserdichter Boden aus robustem Kunststoff, stabiles 600 Denier Nylon
- Ergonomischer Gummihandgriff (stabiler Tragebügel aus Stahl), komfortabler und robuster Schultergurt
- Zahlreiche Fächer innen und außen – Max. Organisation von Werkzeugen und Zubehör
- Verstellbarer Schultergurt, verstärkte Ecken, hohe Steifigkeit
- Abgedecktes Fach an der Vorderseite

Artikel-Nr.	Abmessungen in cm				€
1-96-182	45,5 x 24,5 x 28,5	-	4	3253561961823	40,30

19“ WERKZEUGTRAGE MIT ORGANIZERAUFSATZ



- Komplette Werkzeugbox – alle Vorteile einer Werkzeugtrage plus zusätzlichem, abnehmbarem Aufsatz
- Beide Einheiten getrennt verwendbar
- Koffer/Organizer kann unkompliziert mit der Trage verbunden werden und verschließt diese vollständig
- Zwei robuste Metallschließen / Breiter Handgriff aus Metall
- Oberer Koffer/Organizer bleibt vollständig zugänglich – leichte Abnahme der oberen Einheit
- Robustes „Strukturschaum“-Design

Artikel-Nr.	Größe in inch	Abmessungen in cm				€
STST1-70317	19	56 x 32 x 25	-	1	3253561703171	49,10
1-97-514	24	67 x 32 x 25	-	1	3253561975141	52,40

WERKZEUGTRAGE EXTRA TIEF



- Tragbare, vielseitig verwendbare Aufbewahrungsmöglichkeit für Werkzeuge und Zubehör
- Lochungen zum Einstecken von Werkzeugen – zum bequemen Transport auch von längeren Werkzeugen
- Ergonomischer Handgriff – extra stark und großzügig dimensioniert für sicheren Halt und Komfort

Artikel-Nr.	Abmessungen in cm				€
STST1-72359	50 x 34 x 20	-	12	3253561723599	10,00

WERKZEUGTASCHEN

FATMAX® PRO WERKZEUGTASCHE MIT RUNDER ÖFFNUNG

STANLEY
FATMAX



- 600 x 600 Denier Nylon, innovatives Design, hochwertige Materialien
- Schlagfester Kunststoffboden zum Schutz vor Nässe und Schmutz, ergonomisch gepolstert
- Formstabile Konstruktion zum leichten Be- und Entladen, verstärkt mit hochwertigem Leder
- Zweiteiliger Handgriff und Gummizüge an der Oberseite
- Leicht zugängliche Fächer und Taschen – bequemes Verstauen von Werkzeugen u. Kleinteilen

Artikel-Nr.	Abmessungen in cm				€
FMST1-70749	51 x 25 x 22	-	4	3253561707490	90,60

FATMAX® WERKZEUGTASCHE MIT BREITER ÖFFNUNG UND ROLLEN

STANLEY
FATMAX



- Für den Transport von Elektro- und Handwerkzeugen – Praktische Innenaufteilung
- Ergonomischer Handgriff und Schultergurt für Komfort beim Tragen schwerer Lasten
- Teleskopgriff zum einfachen Ziehen und Manövrieren
- 2 strapazierfähige Transporträder
- 2 Kunststoffschienen an der Unterseite zur Stabilisierung und zum Schutz vor Abnutzung
- Volumen Innenraum: 65 l

Artikel-Nr.	Abmessungen in cm				€
FMST82706-1	70 x 30 x 33	-	1	3253561827068	102,60

FATMAX® QUICK ACCESS WERKZEUGTASCHE

STANLEY
FATMAX



- 600 x 600 Denier Nylon, innovatives Design, hochwertige Materialien
- Schlagfester Kunststoffboden zum Schutz vor Nässe und Schmutz, ergonomisch gepolstert
- 4 Fächer, davon 2 mit Reißverschlüssen
- Gepolsterter Schultergurt für hohen Tragekomfort auch bei schwerer Last

Artikel-Nr.	Abmessungen in cm				€
FMST1-80147	49 x 34 x 29	-	1	3253561801471	98,80

FATMAX® WERKZEUGTASCHE 18"

STANLEY
FATMAX



- Hochbelastbares und langlebiges Material zum Schutz vor Beschädigungen und Abnutzung
- Schlagfester Kunststoffboden (Polypropylen) zum Schutz vor Nässe und Schmutz
- Große Öffnung mit leichtem Zugang zu Werkzeugfächern und Aufbewahrungsschlaufen
- Vertikale Aufbewahrungstaschen für schnellen und leichten Zugang zum Werkzeug
- Ergonomisches Design mit gepolsterten Schultergurten

Artikel-Nr.	Abmessungen in cm				€
FMST1-71180	50 x 30 x 29	-	4	3253561711800	84,10

FATMAX® WERKZEUGTASCHE MEHRSEITIG ZUGÄNGLICH

STANLEY
FATMAX



- Zwei getrennt zu öffnende Fächer für leichte Zugänglichkeit und volle Sichtbarkeit
- Zwei große Verstaumöglichkeiten für Hand- oder Elektrowerkzeuge
- Maximale Organisation durch eine Vielzahl von Taschen, Fächern und Schlaufen
- Gepolsterter Tragegurt für erhöhten Komfort
- Freistehend, nicht kippar
- Belastbar bis zu 25 kg

Artikel-Nr.	Abmessungen in cm				€
FMST1-73607	47 x 33 x 25	-	4	3253561736070	100,50

FATMAX® LAPTOP- UND WERKZEUGTASCHE

STANLEY
FATMAX



- Wasserabweisend
- 4 Kunststofffüße
- 600 x 600 Denier Nylon
- Lässt sich von vorne öffnen
- Gepolstert für Laptops bis 14" (max. Höhe 26 cm x Breite 36 cm)
- Abnehmbare Schultergurte
- Ergonomischer Tragegriff
- Schnellschließende Schnallen
- Extra-Gurt zur Befestigung an Werkzeugtasche FMST1-80148 als Set

Artikel-Nr.	Abmessungen in cm				€
FMST1-80149	42,5 x 32 x 15,5	-	1	3253561801495	70,70

FATMAX® WERKZEUGRUCKSACK TROLLEY

STANLEY
FATMAX



- Werkzeugrucksack mit Rollen und Teleskopgriff
- 600 x 600 Denier Nylon
- Wasserdichter Kunststoffboden – Schutz gegen Schmutz und Nässe
- Tragbarer Innenteiler mit zahlreichen Taschen
- Kann vollständig geöffnet werden – Vorderseite wird von zwei Riemen gehalten
- Atmungsaktive Rücken- und Schultergurtpolsterung
- Extrafach für Elektrowerkzeuge oder Laptop
- Leicht zugängliches vorderes Netzfach

Artikel-Nr.	Abmessungen in cm				€
1-79-215	36 x 54 x 23	-	2	3253561792151	119,90

FATMAX® QUICK ACCESS WERKZEUGRUCKSACK

STANLEY
FATMAX



- 600 x 600 Denier Nylon, innovatives Design
- Hochwertige Materialien
- Separates Laptop-Fach
- Gepolsterter Rücken für angenehmen Tragekomfort auch bei hoher Belastung

Artikel-Nr.	Abmessungen in cm				€
FMST1-80144	36 x 47 x 23	-	1	3253561801440	96,40

FATMAX® WERKZEUGRUCKSACK

STANLEY
FATMAX



- 600 x 600 Denier Nylon – haltbar und pflegeleicht
- Wasserdichter Kunststoffboden – Schutz gegen Schmutz und Nässe
- Tragbarer Innenteiler mit zahlreichen Taschen
- Kann vollständig geöffnet werden – Vorderseite wird von zwei Riemen gehalten
- Atmungsaktive Rücken- und Schultergurtpolsterung
- Extrafach für Elektrowerkzeuge oder Laptop
- Leicht zugängliches vorderes Netzfach

Artikel-Nr.	Abmessungen in cm				€
1-95-611	36 x 46 x 27	-	1	3253561956119	96,20

WERKZEUGRUCKSACK „ESSENTIAL™“ TROLLEY



- 600 x 600 Denier Nylon - für Haltbarkeit, lange Lebensdauer und Reißfestigkeit
- Der herausnehmbare Organizer ermöglicht die organisierte Aufbewahrung von kleinen Handwerkzeugen und dient zudem als Trennwand im Rucksack
- Gepolsterte Schultergurte für extra Komfort beim Transport schwerer Werkzeuge
- Der Handtragegriff bietet eine alternative Möglichkeit, den Rucksack zu transportieren
- 15 kg Ladefähigkeit
- Teleskopgriff kann in den Rucksack geschoben werden
- Erhöhte Basis mit Kunststofffüßen zum Schutz auf nassen Böden
- Räder für einfachen Transport schwerer Werkzeuge

Artikel-Nr.	Abmessungen in cm				€
STST83307-1	35 x 19 x 51,5	-	1	3253561833076	66,40

STANLEY® WERKZEUGRUCKSACK



- Rucksack zum einfachen und freihändigem Transport von Werkzeugen
- Robustes 600 x 600 Denier Nylon
- Tragbarer Innenteiler mit zahlreichen Taschen
- Ergonomisch gepolsterter Rücken für bequemen Transport
- Extrafach für Elektrowerkzeuge oder Laptop
- Fronttasche zur Aufbewahrung von Kleinteilen, Zubehör oder persönlichen Gegenständen

Artikel-Nr.	Abmessungen in cm				€
STST1-72335	35 x 44 x 16	-	2	3253561723353	54,30

FATMAX® WERKZEUGTASCHE

STANLEY
FATMAX



- Wasserdichter Boden aus robustem Kunststoff
- Geräumige und leicht zugängliche Konstruktion
- Leicht zu bedienende Reißverschlüsse
- Komfortabler und robuster Schultergurt
- Stabiles 600 x 600 Denier Nylon – verstärkte Nähte
- Lederverstärkungen an allen kritischen Stellen
- Elastische Halterungen im Inneren zum Befestigen von Werkzeugen

Artikel-Nr.	Abmessungen in cm				€
1-93-950	49 x 26 x 28	-	4	3253561939501	49,10

FATMAX® WERKZEUGKOFFER MIT ROLLEN

STANLEY
FATMAX



- Strapazierfähiges 600 x 600 Denier Nylon
- Robuster Teleskopgriff
- Leichtgängige Rollen
- Große Öffnung für leichtes Auffinden
- Verstellbarer Teiler im Innenraum
- Viele praktische Innentaschen
- Mehrere Befestigungsmöglichkeiten außen
- Verstärkung der Nähte durch seitliche Kunststoffverstreibungen

Ideale Ergänzung mit der Werkzeug- und Laptoptasche FMST1-80149

Artikel-Nr.	Abmessungen in cm				€
FMST1-80148	50 x 36 x 41	-	1	3253561801488	118,50

STANLEY® WERKZEUGKOFFER MIT ROLLEN



- Strapazierfähiges 600 x 600 Denier Nylon
- Robuste Konstruktion mit hoher Steifigkeit
- Teleskopgriff, leichtgängige Rollen
- Verschleißbare Fronttasche
- Geräumiges, rahmenverstärktes Hauptfach mit Klett-Überwurf
- Dokumentenfach im Deckel, flexibel einsetzbarer Teiler im Innenfach
- Wasserfester Kunststoffboden – Schutz vor Schmutz und Feuchtigkeit

Artikel-Nr.	Abmessungen in cm				€
1-97-515	44,5 x 25,5 x 42	-	2	3253561975158	66,10

STANLEY® WERKZEUGTASCHE MIT KUNSTSTOFFBODEN



- Wasserdichter Boden aus robustem Kunststoff, stabiles 600 x 600 Denier Nylon
- Zahlreiche Fächer innen und außen für maximale Organisation von Werkzeugen u. Zubehör
- Robuster Kunststoffboden – Schutz vor Feuchtigkeit und Nässe
- Verstellbarer Schultergurt
- Verstärkte Ecken, hohe Steifigkeit, stabil im geöffneten Zustand, jederzeit leichter Zugang
- Abgedecktes Fach an der Vorderseite

Artikel-Nr.	Abmessungen in cm				€
1-96-183	45 x 28 x 24	-	4	3253561961830	34,80

STANLEY® WERKZEUGTASCHE MIT DOKUMENTENFACH



- Wasserdichter Boden aus robustem Kunststoff, stabiles 600 x 600 Denier Nylon
- Zahlreiche Fächer innen und außen für maximale Organisation von Werkzeugen u. Zubehör
- Verstellbarer Schultergurt
- Verstärkte Ecken, hohe Steifigkeit
- Dokumentenfach im Deckel
- Abgedecktes Fach an der Vorderseite

Artikel-Nr.	Abmessungen in cm				€
1-96-193	48 x 26 x 25	-	4	3253561961939	39,10

STANLEY® WERKZEUGTASCHE 12"



- Offenes Design – Inhalt gut sichtbar und zugänglich
- 8 äußere und 10 innere Taschen für maximale Organisation von Werkzeugen und Zubehör
- Innenorganizer für Kleinteile – Bohrer und Bits schnell greifbar
- Gummierter Handgriff für bequemes Tragen
- Polypropylen-Boden – wasserabweisend
- 600 x 600 Denier Nylon
- Ladekapazität: 20 kg

Artikel-Nr.	Abmessungen in cm				€
STST1-70718	31 x 20 x 26	-	4	3253561707186	41,20

STANLEY® WERKZEUGTASCHE



- Robustes 600 x 600 Denier Nylon
- Doppellagig an allen relevanten Stellen
- Komfortabel – mit Baumwolle versehene Handgriffe
- 8 innere, 2 äußere Taschen
- Aufgesetzte Netztasche für Kleinteile
- Verstärkter Boden

Artikel-Nr.	Abmessungen in cm				€
1-93-330	30 x 25 x 13	-	2	3253561933301	16,80

ROLLTASCHE



- Nylontasche mit 12 Fächern für Handwerkzeuge und große Dokumententasche
- Robustes 600 x 600 Denier Nylon
- Integrierter Stifthalter
- Leichtes Öffnen und Verschließen
- Lieferung ohne Inhalt

Artikel-Nr.	Abmessungen in cm				€
1-93-601	64 x 39	-	12	3253561936012	8,90

ORGANIZER



FATMAX® ORGANIZER „FLIP BIN“

STANLEY
FATMAX



- Volle Sicht durch transparente Fenster
- 12 herausnehmbare Behälter können nach vorne aufgeklappt werden
- Optimale Erreichbarkeit des Inhalts durch vertikale Ausrichtung
- Mobilität durch Tragegriff
- Ein Verschlussystem für alle Fächer gleichzeitig
- 7 kg Füllkapazität
- Zusätzliche Klemmen für Stabilität beim Verbinden mehrerer Organizer
- Ergonomischer Handgriff
- Seitenlaschen zur Verbindung mit der Profi-Organizer FATMAX® Linie

Artikel-Nr.	Abmessungen in cm				€
FMST81077-1	45 x 12 x 36	-	1	3253561810770	51,50

FATMAX® PROFI-ORGANIZER

STANLEY
FATMAX



- Herausnehmbare Boxen – ideal für Kleinteile und Zubehör
- Hochtransparenter, kratz- und schlagfester Deckel aus Polycarbonat
- Robuster, integrierter Handgriff – angenehmes und sicheres Tragen im befüllten Zustand

FATMAX™ PROFI-ORGANIZER, METALLSCHLIESSEN, SPRITZWASSERGESCHÜTZT

Artikel-Nr.	Beschreibung	Abmessungen in cm				€
1-97-517	10 flache Fächer	45 x 7 x 36	-	4	3253561975172	36,30
1-97-518	10 tiefe Fächer	45 x 12 x 36	-	4	3253561975189	43,00

FATMAX™ PROFI-ORGANIZER, KUNSTSTOFFSCHLIESSEN

Artikel-Nr.	Beschreibung	Abmessungen in cm				€
1-97-519	10 flache Fächer	45 x 7 x 36	-	4	3253561975196	31,00
1-97-521	10 tiefe Fächer	45 x 12 x 36	-	4	3253561975219	37,70

FATMAX® PROFI-ORGANIZER

STANLEY
FATMAX



- Hochtransparenter, kratz- und schlagfester Deckel aus Polycarbonat
- Kompatibel mit der Profi-Organizer FATMAX® Linie
- Seitenverriegelungssystem – bis zu neun Organizer können miteinander verbunden werden
- Kombination verschiedenster Organizergrößen mit weiteren Insetboxen – für Kleinteile und Zubehör
- Schutz gegen Staub in schädigender Menge und fallendes Sprühwasser bis 60° gegen die Senkrechte
- Insetboxen für eine flexible Konfiguration

Artikel-Nr.	Beschreibung	Abmessungen in cm				€
FMST1-75781	8 Fächer	44 x 6,5 x 16	-	4	3253561757815	23,80
FMST1-75779	16 Fächer	44 x 6,5 x 27,5	-	4	3253561757792	32,30

FATMAX® KLEINER ORGANIZER

STANLEY
FATMAX



- Schmalere Organizer in Profiqualität
- Hochtransparenter, kratz- und schlagfester Deckel aus Polycarbonat
- Schutzklasse IP 53: Spritzwassergeschützt
- Zusammenklickbar – bis zu 3 Stück
- Integrierter Tragegriff

Artikel-Nr.	Anzahl der Fächer	Abmessungen in cm				€
FMST1-72378	6	26 x 34 x 12	-	4	3253561723780	25,10

ORGANIZER „PROFI“ MIT 25 FÄCHERN



- Herausnehmbare Boxen in 3 verschiedenen Größen
- Hochtransparenter, kratz- und schlagfester Deckel aus Polycarbonat
- Spezial-Deckel fixiert die Boxen, auch wenn einige entnommen sind

Artikel-Nr.	Anzahl der Fächer	Abmessungen in cm				€
1-92-748	25	42 x 5 x 33	-	20	3253561927485	33,10

ORGANIZER SORTMASTER MINI, STAPELBAR



- Innovatives Verriegelungssystem ermöglicht die Verbindung und Transport von bis zu drei einzelnen Organizern
- Seitliche Verriegelungen für sicheres Stapeln
- Entnehmbare Einsätze ermöglichen die kombinierte Aufbewahrung von Werkzeugen und Kleinteilen
- Die spezielle Konstruktion des Deckels hält Kleinteile und Einsätze an ihrem Platz
- Auch als Doppelorganizer (zwei einzelne) mit beidseitigem Zugang erhältlich (STST1-71197)

Artikel-Nr.	Beschreibung	Abmessungen in cm	☰	☒	📊	€
STST1-70720	Einzel	29 x 6 x 21	-	4	3253561707209	8,90
STST1-71197	Paar	29 x 13 x 21	-	4	3253561711978	16,80

ORGANIZER SORTMASTER MULTI-LEVEL



- Zwei-Ebenen-Organizer: Obere Einheit vollständig ausziehbar – obere und untere Einheit dadurch gleichzeitig vollständig zugänglich
- Transparenter Deckel bietet Überblick über den Inhalt – sichert beim Verschließen alle Boxen, kein Verrutschen in geschlossenem Zustand
- Herausnehmbare Boxen in 2 verschiedenen Größen sowie 4 entnehmbare Innenteiler ermöglichen eine perfekte Kombination von Werkzeugen und Kleinteilen
- Sicher auf der Oberseite bis zu drei SortMaster Junior™ Organizer (1-97-483) stapeln
- Ergonomisches Design und Handgriff erlaubt es den Organizer wie eine Werkzeugbox zu tragen

Artikel-Nr.	Abmessungen in cm	☰	☒	📊	€
STST1-75540	42 x 40 x 31,5	-	4	3253561755408	29,90

ORGANIZER SORTMASTER JUNIOR™ MIT 14 FÄCHERN



- Innenteiler beliebig anpassbar – bis zu 512 verschiedene Konfigurationen möglich
- Kleinteile bleiben an ihrem Platz – kein Verrutschen innerhalb der Fächer
- Angewinkelte Ecken für eine komfortable Aufbewahrung von sperrigen Werkzeugen wie Hämmer
- Spezielle Deckelkonstruktion – obere Rippen verschließen sich mit Innenteilern
- Deckel zusätzlich verriegelbar
- Sichere Aufbewahrung des Inhalts
- Drei SortMaster Junior™ Organizer können schnell und bequem zusammengesteckt werden

Artikel-Nr.	Anzahl der Fächer	Abmessungen in cm	☰	☒	📊	€
1-97-483	14	38 x 7 x 29	-	6	3253561974830	10,80

ORGANIZER SORTMASTER™ MIT 17 FÄCHERN



- Innenteiler beliebig anpassbar – bis zu 1.024 verschiedene Konfigurationen möglich
- Kleinteile bleiben an ihrem Platz – kein Verrutschen innerhalb der Fächer
- Angewinkelte Ecken für eine komfortable Aufbewahrung von sperrigen Werkzeugen wie Hämmer
- Spezielle Deckelkonstruktion – obere Rippen verschließen sich mit Innenteilern
- Deckel zusätzlich verriegelbar

Artikel-Nr.	Anzahl der Fächer	Abmessungen in cm	☰	☒	📊	€
1-94-745	17	43 x 9 x 33	-	4	3253561947452	16,70

ORGANIZER „STANDARD“ MIT 25 FÄCHERN



- Transparenter Deckel bietet Überblick über den Inhalt
- Deckel schließt bündig mit den Fachwänden
- Zusätzlicher Schiebeverschluss im Deckel verhindert Vermischen des Inhaltes
- Integrierter Softgriff

Artikel-Nr.	Anzahl der Fächer	Abmessungen in cm	☰	☒	📊	€
1-92-762	25	46 x 8 x 33	-	8	3253561927621	23,10

STANLEY® ORGANIZER



- Neues, modernes Design aus schlagfestem Polypropylen
- Entfernbarer Teiler bieten eine hohe Individualisierung für kleine Teile und Handwerkzeuge
- Runde Kanten erleichtern das Herausnehmen von Inhalten
- Eingebauter Griffmuldenbereich
- Eingebautes Lineal

Artikel-Nr.	Anzahl der Fächer	Abmessungen in cm	☰	☒	📊	€
STST81679-1	10	21 x 11,5 x 3,5	-	1	3253561816796	3,30
STST81680-1	17	27 x 18,9 x 4,6	-	1	3253561816802	6,30
STST81681-1	22	35,7 x 22,9 x 4,8	-	1	3253561816819	9,10

ORGANIZER „160“ MIT 14 FÄCHERN



- Transparenter Deckel bietet Überblick über den Inhalt
- Deckel schließt bündig mit den Fachwänden
- Zusätzlicher Schiebeverschluss im Deckel verhindert Vermischen des Inhaltes
- Integrierter Softgriff

Artikel-Nr.	Anzahl der Fächer	Abmessungen in cm	☰	☒	📊	€
1-92-761	14	34 x 6 x 26	-	8	3253561927614	7,70

LAGERSICHTKÄSTEN & MAGAZINE



LAGERSICHTKÄSTEN



- Neues, moderneres Design aus schlagfestem Polypropylen (außer 056100-004)
- Kästen können mit Zugriff auf Inhalte gestapelt werden
- Praktische Aufbewahrung: Können an der Wand montiert werden (Schienen nicht enthalten)
- Vollständige Verschachtelung möglich für optimale Regal- und Lagereffizienz
- Breites Munddesign für einfachen Zugriff auf den Inhalt
- Geeignet für die Aufbewahrung von Kleinteilen, Werkzeugen, Zubehör und allgemeinen Zubehör

Artikel-Nr.	Abmessungen in cm	Farbe	☰	☒	📊	€
056100-004	10,5 x 10,5 x 7	rot	-	40	7290001348192	0,90
STST82736-1	11 x 19 x 7	rot	-	48	3253561827365	1,40
STST82737-1	11 x 19 x 7	blau	-	48	3253561827372	1,40
STST82739-1	15 x 24 x 12	rot	-	36	3253561827396	2,80
STST82740-1	15 x 24 x 12	blau	-	36	3253561827402	2,80
STST82742-1	20 x 33 x 16	rot	-	12	3253561827426	5,80
STST82743-1	20 x 33 x 16	blau	-	12	3253561827433	5,80
STST82745-1	31 x 43 x 18	rot	-	8	3253561827457	10,10
STST82746-1	31 x 43 x 18	blau	-	8	3253561827464	10,10

KLEINTEILEMAGAZINE



- Robuster und bruchfester Kunststoffrahmen
- Schlagfeste Einschübe aus transparenten Polypropylen für gute Sichtbarkeit des Inhalts
- Kleinteilemagazine können ineinander gesteckt werden – für ein flexibles, modulares Aufbewahrungssystem
- Geeignet zur Wandmontage

Artikel-Nr.	Ausführung	Abmessungen in cm	☰	☒	📊	€
1-93-978	9 Schubfächer	37 x 21 x 16 cm	-	10	3253561939785	20,60
1-93-980	30 Schubfächer	37 x 23 x 16 cm	-	10	3253561939808	22,20
1-93-981	39 Schubfächer	37 x 44 x 16 cm	-	1	3253561939815	38,90

WERKZEUGGÜRTELE & ZUBEHÖR

STANLEY® WERKZEUGSCHÜRZE



- Stabiles 600 x 600 Denier Nylon
- Zwei Nageltaschen, eine Bandmaßtasche und integrierter Hammerhalter
- Leicht zugängliche Fächer und zahlreiche Befestigungsmöglichkeiten
- Leicht zugängliche Tasche für Bandmaß
- Gepolsterte Rückseite für optimalen Sitz und Tragekomfort
- Größe individuell anpassbar

Artikel-Nr.	Abmessungen in cm	☰	☒	📊	€
1-96-178	60 x 26 x 8	-	4	3253561961786	33,60

STANLEY® GÜRTELTASCHE MIT NAGELTASCHEN & HAMMERHALTER



- Stabiles 600 x 600 Denier Nylon
- Zwei Nageltaschen, eine Bandmaßtasche und ein integrierter Hammerhalter
- Leicht zugängliche Fächer und zahlreiche Befestigungsmöglichkeiten
- Gepolsterte Rückseite für optimalen Sitz und Tragekomfort

Artikel-Nr.	Abmessungen in cm	☰	☒	📊	€
1-96-181	24 x 33 x 8	-	4	3253561961816	17,40

STANLEY® MINI-GÜRTELTASCHE



- Gürteltasche für Mobiltelefon und persönliche Gegenstände
- Stabiles 600 x 600 Denier Nylon
- Große Tasche mit Reißverschluss über die gesamte Länge – geeignet für Dokumente, Schlüssel usw.
- Gepolsterte Rückseite für optimalen Sitz und Tragekomfort
- Abgedecktes Fach an der Vorderseite für persönliche Gegenstände

Artikel-Nr.	Abmessungen in cm	☰	☒	📊	€
1-96-179	24 x 16 x 6	-	4	3253561961793	13,40

STANLEY® GÜRTELTASCHE



- Robustes 600 x 600 Denier Nylon, doppellagig an allen relevanten Stellen
- Großes, geräumiges Hauptfach; Fronttasche für Mobiltelefon; 2 Seitentaschen für Werkzeuge
- Öffnung an der Unterseite zur Vermeidung von Staunässe; Nähte mit Nieten verstärkt
- Leichtes Öffnen und Verschließen auch mit Handschuhen

Artikel-Nr.	Abmessungen in cm	☰	☒	📊	€
1-93-329	24 x 16 x 11	X	12	3253561933295	11,10

WERKZEUGGÜRTEL-SERIE AUS HOCHWERTIGEM BÜFFELLEDER



MEHR KOMFORT
MEHR PLATZ FÜR
MEHR WERKZEUG

- Weiches Leder durch spezielle Bearbeitung
- Verstärkung durch Doppelnähte und Nieten
- Praktische Anordnung der Taschen



Artikel-Nr.	Beschreibung	Abmessungen				€
STST1-80113	Werkzeugschürze	620 x 90 x 260 mm	-	1	3253561801136	70,50
STST1-80114	Werkzeug- und Hammertasche	280 x 90 x 250 mm	-	1	3253561801143	41,00
STST1-80116	Werkzeug- und Nageltasche doppelt	300 x 70 x 330 mm	-	1	3253561801167	41,00
STST1-80117	Hammerhalter	120 x 70 x 170 mm	-	1	3253561801174	8,50
STST1-80118	Akku-Bohrer-Halter	160 x 60 x 320 mm	-	1	3253561801181	35,10
STST1-80119	Ledergürtel	45 x 1.260 mm	-	1	3253561801198	21,10

FATMAX® UNTERSTELLBOCK

STANLEY
FATMAX



- Belastbarkeit: bis zu 1.300 kg pro Paar
- Klappbarer Unterstellbock mit vier Teleskop-Metallbeinen und zusätzlicher Ablage
- Schnelles und einfaches Einstellen der Höhe
- Aluminium-Metall Kombination
- Fester Stand durch Gummi-Füße (Füße bis zu 21,5 cm ausziehbar)
- Rutschhemmende Gummieinsätze an den oberen Kanten

Artikel-Nr.	Beschreibung	Abmessungen in cm				€
1-92-980	Paarweise geliefert	69 x 10 x 83	-	3	3253561929809	136,60

UNTERSTELLBOCK, METALL



- Geringes Gewicht – leicht zu tragen
- Stabile Metallbeine
- Belastbarkeit bis zu 450 kg pro Paar
- Kompakt zusammenklappbar und einfach zu verstauen

Artikel-Nr.	Beschreibung	Abmessungen in cm				€
STST81337-1	Paarweise geliefert	80 x 10 x 21	-	1	3253561813375	67,40

UNTERSTELLBÖCKE

FATMAX® UNTERSTELLBOCK, METALL

STANLEY
FATMAX



- Unterstellböcke mit jeweils vier klappbaren Metallbeinen zur Erstellung einer breiten Arbeits- und Auflagefläche
- Geeignet für den Einsatz von STANLEY® Einhandzwingen
- Komfortabel zu transportieren durch integrierten Handgriff
- Platzsparend und handlich durch Verstauen der Beine im Gehäuse
- Robuste und bis 900 kg belastbare Metallkonstruktion
- Rutschhemmende Gummieinsätze an den oberen Kanten
- Seitliche Verriegelungen erlauben es zwei Böcke miteinander zu verbinden und diese platzsparend und komfortabel zu transportieren
- V-förmige Nut ermöglicht Ablängen von Rundhölzern und Rohren

Artikel-Nr.	Beschreibung	Abmessungen in cm				€
FMST1-75763	Paarweise geliefert	112 x 11,5 x 26,5	-	3	3253561757631	143,60

UNTERSTELLBOCK VARIO



- Belastbarkeit: bis zu 450 kg pro Paar
- Innovative Höheneinstellung von 76 bis 89 cm und breitenverstellbar von 71 bis 116 cm
- Fester Stand durch Gummifüße und rutschhemmende Einsätze an den oberen Kanten
- Zusätzliche Ablage
- Gewicht pro Bock: 4,3 kg

Artikel-Nr.	Beschreibung	Abmessungen in cm				€
STST1-70559	Paarweise geliefert	71 x 14 x 80	-	2	3253561705595	122,80

UNTERSTELLBOCK



- Belastbarkeit: bis zu 450 kg pro Paar
- Fester Stand durch Gummifüße und rutschhemmende Einsätze an den oberen Kanten
- Kabelhalterung an beiden Seiten
- Gewicht pro Bock: 3 kg

Artikel-Nr.	Beschreibung	Abmessungen in cm				€
STST1-70713	Paarweise geliefert	70 x 6 x 82	-	2	3253561707131	64,60

STANLEY® WORKMATE

NEU



- Bambus-Arbeitsplatte und Stahlrahmen-Konstruktion, besonders robust und langlebig
- Duale Arbeitshöhe für eine flexible Verwendung des Produkts je nach Nutzer oder Anwendung; z.B. Werkbank, Schraubstock oder Sägebock
- Die flexible, kippbare Klemmbanke erlaubt vertikales Einklemmen für viele Anwendungen
- Das einhändige Klemmsystem ermöglicht es, die Zwingen gemeinsam oder unabhängig voneinander einzustellen
- Zusammenklappbar für einfachen Transport und platzsparende Lagerung
- Mehr Sicherheit bei der Arbeit dank der Anti-Rutsch-FüÙe
- Belastbar bis 250 kg
- Inklusive eines zusätzlichen Arbeitsplattenelements für eine multifunktionale Verwendung

Artikel-Nr.	Beschreibung	Abmessungen Breite / Höhe	☰	☒	📦	€
STST83400-1	STANLEY® Workmate	50,5 cm / 59,5 - 77,5 cm	-	1	3253561834004	131,90
STST83800-1	STANLEY® Workmate Deluxe	62,5 cm / 62 - 80 cm	-	1	3253561838002	154,10

FATMAX® KLAPPBARE WERKBANK EXPRESS™

**STANLEY
FATMAX**



- Belastbarkeit: bis zu 455 kg Tragkraft, Metallbeine
- Große Arbeitsfläche (85 x 60 cm) für eine Vielzahl von Anwendungen
- Kompatibel mit Einhandzwingen aus dem Hause STANLEY®
- Ausgestattet mit einem Tragegriff für komfortablen Transport
- Einfacher Klappmechanismus ermöglicht schnellen Aufbau der Werkbank innerhalb von Sekunden

Artikel-Nr.	Beschreibung	Abmessungen in cm	☰	☒	📦	€
FMST1-75672	Klappbare Werkbank	85 x 60 x 80	-	3	3253561756726	193,80

STANLEY® „ESSENTIAL™“ WERKBANK

NEU



- Vielseitig – mehrere Werkbänke aneinander: Arbeitsfläche kann mit anderen Werkbänken verbunden werden
- 320 kg Tragkraft für anspruchsvolle Arbeiten
- Ablage für Zubehör für die sichere Ablage von Handwerkzeugen, Kleber, Akkuwerkzeugen usw. während diese nicht genutzt werden
- Rundum Klammerbefestigung erlaubt Klammern in allen Positionen rund um die Arbeitsfläche zu befestigen
- Kann in Kombination mit Untergestellen der gleichen Höhe verwendet werden, um längere Materialien sicher bearbeiten zu können
- Platzsparendes Zusammenfallen für einfachen Transport und Lagerung
- Tragegriff für einen einfachen Transport

Artikel-Nr.	Beschreibung	Abmessungen in cm	☰	☒	📦	€
STST83492-1	Werkbank	85 x 61 x 80	-	1	3253561834929	95,90

STANLEY® RTA WERKSTATTEINRICHTUNG



STANLEY® RTA WERKSTATTSCHRANK 2-TÜRIG



- GroÙer 36" Werkstattschrank mit Stahlrahmen, auch für schwere Lasten geeignet (295 kg Gesamtbelastung möglich)
- Drei Regalböden für jeweils maximal 68 kg Belastung. Die Regale sind flexibel einstellbar
- Dank des patentierten, faltbaren Designs ist eine Montage innerhalb von Minuten möglich
- Das integrierte Verschlusssystem schützt Ihr Eigentum vor unerwünschtem Zugriff
- Flexibel und auch auf unebenen Böden stabil, dank der vier höhenverstellbaren FüÙe

Artikel-Nr.	Beschreibung	Abmessungen in cm	☰	☒	📦	€
STST97957-1	Werkstattschrank 2-türig	93 x 46 x 183	-	1	3253561979576	569,50

STANLEY® RTA BASISCHRANK 2-TÜRIG



- Robuster 30" Basisschrank (2-türig) mit Stahlrahmen, für eine Gesamtbelastung bis 250 kg
- 20 mm dicke Arbeitsplatte aus Kautschukholz: hochwertig, robust und dank der Gewinnung aus nachhaltigem Anbau auch gut für die Umwelt
- Enthält einen Regalboden (Maximalbelastung bis 68 kg). Ein Magnetverschluss hält die Türen geschlossen
- Dank des patentierten, faltbaren Designs ist eine Montage innerhalb von Minuten möglich
- Das integrierte Verschlusssystem schützt Ihr Eigentum vor unerwünschtem Zugriff

Artikel-Nr.	Beschreibung	Abmessungen in cm	☰	☒	📦	€
STST97595-1	Basisschrank 2-türig	77,5 x 46 x 87	-	1	3253561975950	318,40

STANLEY® RTA WANDSCHRANK 2-TÜRIG



- Robuster 30" Wandschrank (2-türig) mit Stahlrahmen, für eine Gesamtbelastung bis 45 kg
- Enthält einen Regalboden (Maximalbelastung bis 22,5 kg). Ein Magnetverschluss hält die Türen geschlossen
- Dank des patentierten, faltbaren Designs ist eine Montage innerhalb von Minuten möglich
- Das integrierte Verschlussystem schützt Ihr Eigentum vor unerwünschtem Zugriff
- Kann sowohl auf Trockenbau und Mauerwerk als auch auf STANLEY® Trackwalls Schienen montiert werden

Artikel-Nr.	Beschreibung	Abmessungen in cm	☞	☒	📦	€
STST97598-1	Wandschrank 2-türig	76,5 x 30 x 78,7	-	1	3253561975981	284,20

STANLEY® RTA WANDSCHRANK 1-TÜRIG



- Robuster 30" Wandschrank (1-türig) mit Stahlrahmen, für eine Gesamtbelastung bis 22,5 kg
- Enthält einen Regalboden (Maximalbelastung bis 68 kg). Ein Magnetverschluss hält die Türen geschlossen
- Dank des patentierten, faltbaren Designs ist eine Montage innerhalb von Minuten möglich
- Das integrierte Verschlussystem schützt Ihr Eigentum vor unerwünschtem Zugriff
- Kann sowohl auf Trockenbau und Mauerwerk als auch auf STANLEY® Trackwalls Schienen montiert werden

Artikel-Nr.	Beschreibung	Abmessungen in cm	☞	☒	📦	€
STST97599-1	Wandschrank 1-türig	77,5 x 30,5 x 50	-	1	3253561975998	227,20

STANLEY® RTA 60" WERKBANK



- Robuste, 25 mm starke Arbeitsplatte aus nachhaltig angebautem Kautschuk
- Besonders robuster Schwerlast-Stahlrahmen
- Dank des besonderen Designs ist eine Montage innerhalb von Minuten möglich
- Maximale Gesamtbelastung 500 kg
- Kompatibel mit dem Stanley® RTA Werkstattlösung-System
- Genug Platz unter der Werkbank für bis zu zwei STANLEY® RTA Basisschränke

Artikel-Nr.	Beschreibung	Abmessungen in cm	☞	☒	📦	€
STST97998-1	Stanley RTA 60" Werkbank	152 x 76 x 98	-	1	3253561979989	331,50

TRACKWALLS SET 20-TLG.



- Robuste, praktische Kunststoffschiene – rost- und verzugsfrei
- Schienen können individuell zugeschnitten werden
- Kann als Wandsystem zusammengesteckt und seitlich mit Endkappen begrenzt werden
- Verwendung auch zur Begrenzung von Lochwänden, Korkwänden oder White Boards
- Einfach Montage z.B. an Trockenbauwänden oder Mauerwerk (Installation erfordert Bohrmaschine und Schrauben)
- Zubehör wird mit patentiertem HOOKTITE™ System befestigt, das ein Herausfallen verhindert
- Tragkapazität pro Schiene: 35 kg
- Inhalt des 20-teiligen Sets: 2x Trackwall Schienen, 4x Endkappen, 2x kurzer Doppelhaken, 2x Haken in S-Form, 1x langer Doppelhaken, 1x Haken für Elektro- und Gartengeräte, 8-teiliges Haken-Set

Artikel-Nr.	Maße je Schiene (LxBxT)	Gewicht je Schiene	☞	☒	📦	€
STST22000-1	121 x 2,5 x 14 cm	1,6 kg	-	1	3253561220005	102,60

TRACKWALLS ZUBEHÖR



Artikel-Nr.	Beschreibung	☞	📦	€
STST82602-1	Trackwalls Wandschiene - Robuste Kunststoffschiene, rost- und verzugsfrei - Tragkapazität 35 kg - Kann als ein Wandsystem zusammengesteckt und seitlich mit Endkappen begrenzt werden - Schienen können individuell zugeschnitten werden - Maße der Schiene (LxHxT) 121 x 14 x 2,5 cm - Gewicht 1,6 kg	1	3253561826023	18,70
STST82603-1	Trackwalls Metallkorb - Ideal zum Beispiel für Dosen, Flaschen, Handschuhe und Kleinteile - Tragkapazität bis zu 16 kg - Maße (BxTxH) 28 x 17 x 16 cm - Gewicht 0,58 kg	1	3253561826030	7,70
STST82604-1	Trackwalls Schlauch-Halterung - Ideal z.B. für Verlängerungskabel, Gartenschläuche, Seile und Leitern - Tragkapazität bis zu 13,5 kg - Maße (BxTxH) 19,5 x 21,5 x 13,5 cm - Gewicht 0,49 kg	1	3253561826047	5,40
STST82605-1	Trackwalls Haken in S-Form - Ideal für Geräte mit Stiel wie zum Beispiel Besen, Rechen, Schippen etc. - Der Haken wird angehoben und das Gerät durch sein Eigengewicht fixiert - Tragkapazität bis zu 11 kg - Maße (BxTxH) 10 x 2,5 x 18,5 cm - Gewicht 0,25 kg	1	3253561826054	7,70
STST82606-1	Trackwalls Standard Doppelhaken - Kombination aus zwei kurzen und zwei langen Haken für die verschiedensten Anwendungen - Ideal für Gartengeräte wie Rasentrimmer, Laubbläser, Rechen, sowie Äxte, Tennisschläger etc. - Tragkapazität bis zu 11 kg - Maße (BxTxH) 9 x 26,5 x 15 cm - Gewicht 0,45 kg	1	3253561826061	9,80
STST82607-1	Trackwalls Kurzer Doppelhaken - Zwei kurze, stabile Haken - Flexibler Haken für Gartengeräte, schwere Bekleidung, Vorschlaghammer, Gartenstühle - Tragkapazität bis zu 22,5 kg - Maße (BxTxH) 9,5 x 11,5 x 12 cm - Gewicht 0,26 kg	1	3253561826078	7,70

KOMPATIBEL MIT DEM RTA WERKSTATTSYSTEM

Artikel-Nr.	Beschreibung	☒	📦	€
STST82608-1	Trackwalls Langer Standard Doppelhaken - Zwei lange stabile Haken - Gut für Laubbläser, Fahrräder, Klappstühle, Buggys und leichtgewichtige Sägeböcke - Tragkapazität bis zu 22,5 kg - Maße (BxTxH) 9 x 18 x 19,5 cm - Gewicht 0,4 kg	1	3253561826085	7,70
STST82609-1	Trackwalls Haken für Elektrowerkzeug - Die Hakenform eignet sich insbesondere für schwere Elektrogeräte, Gartengeräte und sogar Bootsmotoren - Tragkapazität bis zu 22,5 kg - Maße (BxTxH) 12,5 x 21 x 8 cm - Gewicht 0,32 kg	1	3253561826092	5,40
STST82614-1	Trackwalls Leiter Halterung - Für horizontale oder vertikale Anbringung von Leitern - Durch das gerundete Hakendesign kann die Leiter zusätzlich mit einer Schnur gesichert werden - Tragkapazität bis zu 22,5 kg - Maße (BxTxH) 10 x 24 x 33 cm - Gewicht 0,86 kg	1	3253561826146	11,00
STST82615-1	Trackwalls Fahrradhalterung, horizontal - Haken lässt sich flach zurückklappen, wenn er nicht gebraucht wird - Zwei Haken tragen die meisten 30 - 66 cm Fahrräder, im Lieferumfang ist 1 Haken enthalten - Tragkapazität bis zu 11 kg - Maße (BxTxH) 9 x 40,5 x 10 cm - Gewicht 0,48 kg	1	3253561826153	11,00
STST82616-1	Trackwalls Fahrradhalterung, vertikal - Vertikale Fahrradaufhängung, besonders leicht nutzbar auch für eine Person - Die spezielle Hakenform schützt die Wand vor Räderspuren - Tragkapazität bis zu 16 kg - Maße (LxBxH) 12 x 14 x 22,5 cm - Gewicht 0,37 kg	1	3253561826160	5,40
STST82617-1	Trackwalls Haken-Set, 8-tlg. - Kleine Haken für Handwerkzeuge oder leichtere Gegenstände - 8 Haken im Lieferumfang enthalten - Tragkapazität bis zu 2,5 kg - Maße (LxBxH) 9 x 4,5 x 22,5 cm - Gewicht 0,27 kg	4	3253561826177	11,00

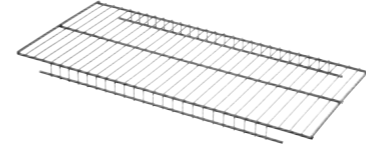

Artikel-Nr.	Beschreibung	☒	📦	€
STST82613-1	Trackwalls Regalboden - Kann als Ablage oder umgekehrt durch die beiden erhöhten Begrenzungen als „Korb“ verwendet werden - Sie benötigen 2 Trackwalls Regalbefestigungen für eine Ablage, 3 Regalbefestigungen für 2 Ablagen (nicht im Lieferumfang enthalten) - Regalplatte ist oberhalb der Schiene angebracht, sodass darunter zusätzliches Trackwalls Hakenzubehör angebracht werden kann - Mehrere Drahtablagen können übergangslos aneinander gereiht werden - Tragkapazität bis zu 22,5 kg - Maße (BxTxH) 57 x 26 x 3 cm - Gewicht 0,79 kg	1	3253561826139	11,00
STST82612-1	Trackwalls Regalbefestigung - 2 Halterungen halten ein Regal, 3 Haken 2 Regale - Kann neben Trackwalls auch mit anderen Regalbrettern (22,5 cm Tiefe) verbunden werden - Sie benötigen 2 Trackwalls Regalbefestigungen für eine Ablage, 3 Regalbefestigungen für 2 Ablagen (nicht im Lieferumfang enthalten) - Tragkapazität (2 Haken) bis zu 22,5 kg - Maße (BxTxH) 9 x 29 x 16 cm - Gewicht 0,42 kg	1	3253561826122	8,80
STST82611-1	Trackwalls Endkappen, 4er Set - Idealer Abschluss für Trackwalls Schienen - Einfach Montage ohne Werkzeug, wird einfach nur eingeklickt - Beinhaltet 2 linke und 2 rechte Endkappen - Maße (BxTxH) je Endkappe 2 x 2,5 x 14 cm - Gewicht 0,07 kg	1	3253561826115	5,40
STST82610-1	Trackwalls Verbindungsstück, 4er Set - Verbindet und stabilisiert mehrere Trackwalls Schienen und bildet eine homogene Fläche - Einfache Montage: Passt in die Furchen der Schiene - 4 Verbindungsstücke können 5 Schienen verbinden - Set enthält 2 Wandschrauben - Maße je Verbindungsstück (BxTxH) 5 x 2,5 x 14 cm, Maße je Verpackungsset (BxTxH) 5 x 4,5 x 24,5 cm - Gewicht 0,1 kg	1	3253561826108	5,40



ARBEITS- & SCHUTZKLEIDUNG

FATMAX® GEL-KNIESCHÜTZER, HALBHARTGEFORMT

STANLEY
FATMAX



- Knieschützer mit High Memory Gel für den täglichen Gebrauch, insbesondere geeignet für langes Arbeiten auf den Knien, bei denen Bewegungsfreiheit wichtig ist
- Breite, einzelne Neoprenriemen bieten maximalen Komfort beim Tragen und einen sicheren Sitz
- Das ergonomische Design sichert maximalen Komfort und reduziert Ermüdungserscheinungen
- 1680 Denier Gewebe für Abriebfestigkeit und Langlebigkeit
- Die halbhartgeformte Konstruktion bietet optimalen Schutz

Artikel-Nr.	Beschreibung				€
FMST82959-1	FATMAX® Gel-Knieschützer, halbhartgeformt	-	1	3253561829598	39,80

FATMAX® GEL-KNIESCHÜTZER

STANLEY
FATMAX



- Knieschützer mit High Memory Gel für den täglichen Gebrauch, insbesondere geeignet für langes Arbeiten auf den Knien und Dachdeckerarbeiten
- Ein einzelner, breiter Neoprenriemen für maximalen Komfort beim Tragen und einen sicheren Sitz
- Der geformte Schaumkörper bietet zusätzlichen Komfort
- 1680 Denier Gewebe für Abriebfestigkeit und Langlebigkeit
- Die halbstarre, flache Kappe mit TPE (Thermoplastische Elastomere) eignet sich optimal für Rutsicherung und verhindert Beschädigungen am Boden

Artikel-Nr.	Beschreibung				€
FMST82960-1	FATMAX® Gel-Knieschützer	-	1	3253561829604	44,20

FATMAX® HARTSCHALEN-KNIESCHÜTZER

STANLEY
FATMAX



- Knieschützer mit Hartschalen für vielfältige Anwendungen, insbesondere geeignet für Arbeiten im Außenbereich, wie zum Beispiel im Landschaftsbau
- Das konturierte, flache Design bietet genügend Flexibilität und Bewegungsfreiheit
- Zwei elastische Riemen und die flexiblen Schnallen sorgen für ein komfortables Tragegefühl
- Optimaler Komfort und Polsterung dank des hochdichten Schaums im Knieschützer

Artikel-Nr.	Beschreibung				€
FMST82961-1	FATMAX® Hartschalen-Knieschützer	-	1	3253561829611	22,10

FATMAX® KNIESCHÜTZER FÜR EBENE BÖDEN

STANLEY
FATMAX



- Knieschützer für eine Vielzahl von Anwendungen, insbesondere entwickelt für glatte und trockene Bodenbeläge
- Rutschfeste Beschichtung für bessere Griffbarkeit und Beständigkeit
- Elastische Riemen und flexible Schnallen sorgen für komfortables Tragen
- Optimaler Komfort und Polsterung dank des hochdichten Schaums im Knieschützer
- 1680 Denier Gewebe für besondere Abriebfestigkeit

Artikel-Nr.	Beschreibung				€
FMST82962-1	FATMAX® Knieschützer für ebene Böden	-	1	3253561829628	27,60

FATMAX® MULTIFUNKTIONS- UND ARBEITSWESTE

STANLEY
FATMAX



- Zahlreiche leicht zugängliche Fächer und Befestigungsmöglichkeiten – zum leichten Transport häufig benutzter Werkzeuge
- Einheitsgröße, individuell anpassbar an jeden Körperbau
- Atmungsaktiv - angenehmes Tragegefühl auch bei hohen Temperaturen, kein Wärme- oder Feuchtigkeitsstau
- Sicherheit durch reflektierende Einsätze
- Robust – doppeltes Material an sensiblen Bereichen zum Schutz vor scharfkantigen Gegenständen
- Fach für persönliche Gegenstände (Mobiltelefon usw.)
- Verborgene Innentasche zur sicheren Aufbewahrung von Dokumenten usw.

Artikel-Nr.	Beschreibung				€
FMST1-71181	FATMAX® Multifunktions- und Arbeitsweste	-	1	3253561711817	63,50



Artikel-Nr.	Seite	Artikel-Nr.	Seite	Artikel-Nr.	Seite	Artikel-Nr.	Seite	Artikel-Nr.	Seite	Artikel-Nr.	Seite	Artikel-Nr.	Seite	Artikel-Nr.	Seite
0-90-950	222	1-GS15DT	196	FMHT0-62622	176	FMHT1-77416	13	FMMT13037-0	219	FMMT17227-0	208	FMST1-71969	244	STHT0-36118	44
4-91-444	219	1-GS20DT	196	FMHT0-62623	176	FMHT1-77435	30	FMMT13038-0	219	FMMT17228-0	208	FMST1-71971	244	STHT0-36121	44
1-92-064	241	1-GS25DT	196	FMHT0-62624	176	FMHT10365-0	80	FMMT13039-0	219	FMMT17229-0	208	FMST1-71972	245	STHT0-47147	50
1-92-065	241	1-PAA42T	194	FMHT0-62625	176	FMHT10367-0	80	FMMT13040-0	219	FMMT17230-0	209	FMST1-71981	245	STHT0-47244	50
1-92-066	241	1-PAA44T	194	FMHT0-62626	172	FMHT10369-0	80	FMMT13041-0	219	FMMT17231-0	209	FMST1-72363	246	STHT0-51311	138
1-92-067	241	1-PAA48T	194	FMHT0-62627	173	FMHT10370-0	80	FMMT13042-0	219	FMMT17232-0	209	FMST1-72365	247	STHT0-51312	138
1-92-748	255	1-PAA52T	194	FMHT0-62648	176	FMHT10373-0	81	FMMT13062-0	217	FMMT17233-0	209	FMST1-72378	255	STHT0-51906	141
1-92-761	257	1-PAA54T	194	FMHT0-62649	176	FMHT10592-0	73	FMMT13065-0	217	FMMT17234-0	209	FMST1-72383	233	STHT0-51907	141
1-92-762	257	1-PAA58T	194	FMHT0-62688	178	FMHT10594-0	73	FMMT13066-0	217	FMMT17235-0	209	FMST1-73601	238	STHT0-51908	141
1-92-978	238	1-PAA62T	194	FMHT0-62689	179	FMHT13125-0	221	FMMT13067-0	217	FMMT17236-0	209	FMST1-73607	250	STHT0-51909	141
1-92-980	261	1-PAA64T	194	FMHT0-62690	179	FMHT13126-0	221	FMMT13068-0	217	FMMT17237-0	209	FMST1-75531	237	STHT0-51910	141
1-93-278	237	1-PAA66T	194	FMHT0-62691	179	FMHT13127-0	221	FMMT13069-0	217	FMMT17238-0	209	FMST1-75672	262	STHT0-54126	140
1-93-301	146	1-SWK-BN050T	192	FMHT0-70812	156	FMHT13128-0	221	FMMT13070-0	217	FMMT17239-0	209	FMST1-75753	246	STHT0-54127	140
1-93-329	259	1-SWKBN100T	192	FMHT0-70813	156	FMHT2-20209	106	FMMT13071-0	217	FMMT17240-0	209	FMST1-75761	238	STHT0-54128	140
1-93-330	253	1-SWK-BN0625T	192	FMHT0-70814	156	FMHT33005-0	40	FMMT13072-0	217	FMMT17241-0	209	FMST1-75763	260	STHT0-54158	140
1-93-601	254	1-SWKBN1187T	192	FMHT0-71851	156	FMHT33100-0	40	FMMT13073-0	217	FMMT17242-0	209	FMST1-75779	255	STHT0-54159	140
0-93-931	54	1-TRA202T	191	FMHT0-72415	156	FMHT33102-0	40	FMMT13074-0	217	FMMT17243-0	209	FMST1-75781	255	STHT0-54160	140
0-93-932	54	1-TRA204T	191	FMHT0-74027	225	FMHT42447-1	59	FMMT13077-0	217	FMMT17244-0	209	FMST1-75791	239	STHT0-62574	180
1-93-935	240	1-TRA204-5T	191	FMHT0-74028	225	FMHT42554-1	59	FMMT13081-0	218	FMMT17245-0	209	FMST1-75792	239	STHT0-70695	224
1-93-950	252	1-TRA205T	191	FMHT0-74295	216	FMHT42559-1	59	FMMT13082-0	218	FMMT17246-0	209	FMST1-75794	246	STHT0-70885	179
1-93-951	248	1-TRA205-5T	191	FMHT0-74296	216	FMHT42561-1	59	FMMT13083-0	218	FMMT17247-0	209	FMST1-75796	244	STHT0-74471	158
1-93-968	235	1-TRA206T	191	FMHT0-74297	216	FMHT42562-1	59	FMMT13084-0	218	FMMT17248-0	210	FMST1-80107	245	STHT0-75094	158
1-93-978	258	1-TRA206-5T	191	FMHT0-74298	216	FMHT42884-1	61	FMMT13085-0	218	FMMT17249-0	210	FMST1-80144	251	STHT0-77363	33
1-93-980	258	1-TRA208T	191	FMHT0-74884	163	FMHT51367-2	133	FMMT13086-0	218	FMMT17300-0	210	FMST1-80146	248	STHT0-77364	34
1-93-981	258	1-TRA209T	191	FMHT0-74886	162	FMHT6-70411	188	FMMT13087-0	218	FMMT17337-0	210	FMST1-80147	250	STHT0-77365	34
0-94-606	214	1-TRA704T	191	FMHT0-74888	163	FMHT6-70418	194	FMMT13088-0	218	FMMT17338-0	210	FMST1-80148	252	STHT0-77666-0	25
0-94-607	214	1-TRA704-5T	191	FMHT0-74892	163	FMHT6-70868	188	FMMT13089-0	218	FMMT17339-0	210	FMST1-80149	250	STHT8-11818	86
4-94-646	220	1-TRA705T	191	FMHT0-75408	163	FMHT62573-0	173	FMMT13094-0	218	FMMT17523-0	210	FMST81077-1	254	STHT9-11301	87
1-94-738	242	1-TRA705-5T	191	FMHT0-75409	162	FMHT62692-0	178	FMMT13095-0	218	FMMT17963-0	210	FMST81083-1	240	STMT1-74173	226
1-94-745	256	1-TRA706T	191	FMHT0-75438	163	FMHT65380-0	175	FMMT13096-0	218	FMMT17964-0	210	FMST82706-1	249	STMT1-74174	226
1-94-749	240	1-TRA706-5T	191	FMHT0-75467	163	FMHT65381-0	175	FMMT13097-0	218	FMMT17965-0	210	FMST82721-1	247	STMT1-74175	226
1-94-850	237	1-TRA708T	191	FMHT0-75468	158	FMHT65382-0	175	FMMT13098-0	218	FMMT17966-0	210	FMST82959-1	268	STMT1-74176	227
1-95-152	202	1-TRA708-5T	191	FMHT0-75469	158	FMHT65383-0	175	FMMT13109-0	218	FMMT17967-0	209	FMST82960-1	268	STMT1-74177	227
1-95-154	202	1-TRA709T	191	FMHT0-77407	31	FMHT65385-0	175	FMMT13111-0	218	FMMT17968-0	209	FMST82961-1	268	STMT1-74178	227
1-95-564	164	1-TRA709-5T	191	FMHT0-77419	34	FMHT65424-0	171	FMMT13112-0	218	FMMT17969-0	208	FMST82962-1	269	STMT1-74179	227
1-95-565	164	1-TRR134T	192	FMHT0-77422	33	FMHT65426-0	171	FMMT13113-0	218	FMMT17999-0	208	FMST82962-1	269	STMT1-74180	228
1-95-566	164	1-TRR135T	192	FMHT0-80550	189	FMHT65439-0	171	FMMT13115-0	218	FMMT18007-0	208	FMST82967-1	244	STMT1-74181	228
1-95-567	164	15-261	148	FMHT0-80551	189	FMHT66719-0	178	FMMT13115-0	218	FMMT18008-0	208	FMST83296-1	246	STMT1-74182	228
1-95-611	251	15-273	148	FMHT0-83231	165	FMHT73557-0	93	FMMT17185-0	210	FMMT18011-0	208	STHT0-05622	150	STMT1-74183	226
1-95-612	241	6-CT-10X	186	FMHT0-83232	165	FMHT73755-0	93	FMMT17186-0	210	FMMT18013-0	208	STHT0-05771	149	STMT1-74726	226
1-95-613	241	6-GR100	195	FMHT0-83233	165	FMHT73756-0	93	FMMT17187-0	210	FMMT19101-0	214	STHT0-05776	149	STMT82663-0	210
1-95-614	241	6-GR15	196	FMHT0-83234	165	FMHT77165-0	22	FMMT17190-0	210	FMMT25122-0	208	STHT0-05777	150	STMT82664-0	210
1-95-615	240	6-GR25	196	FMHT0-83235	165	FMHT77446-1	18	FMMT17191-0	210	FMMT25123-0	208	STHT0-05786	149	STMT82665-0	210
1-95-616	240	6-MR55	193	FMHT0-83236	165	FMHT77447-1	19	FMMT17192-0	210	FMMT25125-0	208	STHT0-05799	149	STMT82672-0	215
1-95-617	240	6-MR77	193	FMHT0-83237	165	FMHT77448-1	20	FMMT17193-0	210	FMMT25126-0	208	STHT0-05864	149	STMT82831-1	216
1-95-621	234	6-MR100	193	FMHT0-83238	165	FMHT77449-1	19	FMMT17194-0	210	FMMT25126-0	208	STHT0-05864	149	STMT86004-0	211
1-95-622	234	6-PHT150	190	FMHT0-83239	165	FMHT77585-1	16	FMMT17195-0	210	FMMT25130-0	208	STHT0-05867	151	STMT86006-0	211
1-95-829	242	0-PHT350	190	FMHT0-83240	165	FMHT77586-1	16	FMMT17196-0	210	FMMT25131-0	208	STHT0-05895	149	STMT86007-0	211
1-96-178	259	6-TR150HL	186	FMHT0-83241	165	FMHT77595-1	15	FMMT17197-0	210	FMMT82676-0	207	STHT0-05898	151	STMT86011-0	211
1-96-179	259	6-TR150L	187	FMHT0-83242	165	FMHT77596-1	17	FMMT17198-0	210	FMMT82677-0	207	STHT0-05899	151	STMT86011-0	211
1-96-181	259	6-TR350	186	FMHT0-96230	159	FMHT77597-1	13	FMMT17207-0	210	FMMT82678-0	207	STHT0-05900	151	STMT86094-0	213
1-96-182	248	6-TR45	187	FMHT1-33856	41	FMHT77598-1	13	FMMT17208-0	209	FMMT82683-1	215	STHT0-05926	148	STMT86095-0	213
1-96-183	253	6-TRE550	185	FMHT1-51275	139	FMHT77617-1	12	FMMT17209-0	209	FMMT82685-1	213	STHT0-05927	152	STMT86096-0	213
1-96-193	253	6-TRE650	185	FMHT1-51276	139	FMHT77652-0	27	FMMT17210-0	209	FMMT82826-1	216	STHT0-05928	152	STMT86097-0	213
1-97-483	256	FMHT0-10288	74	FMHT1-51277	139	FMHT77653-0	27	FMMT17211-0	209	FMMT82827-1	215	STHT0-05929	152	STMT86098-0	213
1-97-503	239	FMHT0-10311	84	FMHT1-51278	139	FMHT81394-9	190	FMMT17212-0	209	FMMT82848-0	218	STHT0-05930	152	STMT86099-0	213
1-97-514	249	FMHT0-10320	83	FMHT1-55008	135	FMHT81507-1	202	FMMT17213-0	209	FMMT82849-0	218	STHT0-05934	149	STMT86100-0	213
1-97-515	252	FMHT0-10327	147	FMHT1-55009	135	FMHT81508-1	203	FMMT17214-0	209	FMMT82900-0	218	STHT0-05936	149	STMT86103-0	213
1-97-517	254	FMHT0-10827	83	FMHT1-56008	142	FMHT81509-0	201	FMMT17215-0	209	FMMT98101-0	215	STHT0-05936	149	STMT86104-0	213
1-97-518	254	FMHT0-20194	106	FMHT1-56010	142	FMHT81510-0	201	FMMT17216-0	209	FMMT98102-0	214	STHT0-10194	85	STMT86105-0	213
1-97-519	254	FMHT0-20195	106	FMHT1-56011	142	FMHT81511-0	201	FMMT17217-0	209	FMMT98103-1	213	STHT0-10264	71	STMT86106-0	213
1-97-521	254	FMHT0-20196	106	FMHT1-56019	142	FMHT81511-0	201	FMMT17218-0	209	FMMT98104-0	219	STHT0-10264	71	STMT86107-0	213
0-97-552	223	FMHT0-20559	100	FMHT1-74266	27	FMHT81511-0	201	FMMT17219-0	209	FMMT98106-1	217	STHT0-11818	86	STMT86108-0	213
0-97-553	223	FMHT0-33856	41	FMHT1-74267	27	FMHT81511-0	201	FMMT17220-0	209	FMST1-70749	249	STHT0-11825	86	STMT86109-0	213
06-TLM	30	FMHT0-33864	41	FMHT1-77356	12	FMHT81511-0	201	FMMT17221-0	209	FMST1-71180	250	STHT0-14102	91	STMT86111-0	213
1-CT106T	192	FMHT0-33868	41	FMHT1-77357	12	FMHT81511-0	201	FMMT17222-0	209	FMST1-71181	269	STHT0-14103	91	STMT86112-0	213
1-CT108T	192	FMHT0-62619	176	FMHT1-77413	17	FMHT81511-0	201	FMMT17223-0	209	FMST1-71219	240	STHT0-14103	91	STMT86114-0	213
1-CT109T	192	FMHT0-62620	176	FMHT1-77414	14	FMHT81511-0	201	FMMT17224-0	209	FMST1-71943	233	STHT0-28000	149	STMT86116-0	213
1-GS10DT	196	FMHT0-62621	176	FMHT1-77415	14	FMHT81511-0	201	FMMT17225-0	209	FMST1-71966	243	STHT0-28034	149	STMT86124-0	211</

Artikel-Nr.	Seite	Artikel-Nr.	Seite
STST1-70344	235	XTHTO-42495	61
STST1-70559	261	XTHT1-42131	59
STST1-70713	261	XTHT1-42132	59
STST1-70715	238	XTHT1-42134	59
STST1-70718	253	XTHT1-42135	59
STST1-70720	256	XTHT1-42138	59
STST1-71197	256	XTHT1-42139	59
STST1-72335	252	XTHT1-42140	59
STST1-72359	249		
STST1-75514	242		
STST1-75515	242		
STST1-75517	242		
STST1-75518	242		
STST1-75520	242		
STST1-75521	242		
STST1-75540	256		
STST1-79231	234		
STST1-80113	260		
STST1-80114	260		
STST1-80116	260		
STST1-80117	260		
STST1-80118	260		
STST1-80119	260		
STST1-80150	239		
STST1-80151	236		
STST22000-1	264		
STST81337-1	261		
STST81679-1	257		
STST81680-1	257		
STST81681-1	257		
STST82602-1	265		
STST82603-1	265		
STST82604-1	265		
STST82605-1	265		
STST82606-1	265		
STST82607-1	265		
STST82608-1	266		
STST82609-1	266		
STST82610-1	267		
STST82611-1	267		
STST82612-1	267		
STST82613-1	267		
STST82614-1	266		
STST82615-1	266		
STST82616-1	266		
STST82617-1	266		
STST82736-1	258		
STST82737-1	258		
STST82739-1	258		
STST82740-1	258		
STST82742-1	258		
STST82743-1	258		
STST82745-1	258		
STST82746-1	258		
STST82976-1	242		
STST83307-1	251		
STST83319-1	236		
STST83397-1	241		
STST83400-1	262		
STST83492-1	262		
STST83800-1	262		
STST97595-1	263		
STST97598-1	264		
STST97599-1	264		
STST97957-1	263		
STST97998-1	264		
XTHTO-10502	83		
XTHTO-33501	40		
XTHTO-33671	40		

INDEX

ALPHABETISCH

Artikel	Seite	Artikel	Seite
A		Bithalter für Umschaltknarren STANLEY®	211
Abbrechklinge Carbide™ FATMAX® PRO	86	Bit-Satz	180, 181
Abbrechklinge STANLEY®	86	Bit-Schraubendreher	178 - 180
Abbruchwerkzeug FUBAR™ FATMAX®	132	Blechscherer FATMAX®	92, 93
Abisolierzange FATMAX® VDE	160	Blindnietzange	193
Akku-Bohrer-Halter aus Leder	260	Blockhobel Surform, Kunststoff	127
Akku-Set für STANLEY® Laser	31	Blockhobel Surform, Metall	126
Allerschneider	91	Bolzenschneider	164
Allzweckschere	91	Brech- und Nageleisen FATMAX®	133, 134
Aluminiumniete	194	Brecheisen Kuhfuß	135
Antivibe™ Hammer	138 - 142	Breitspachtel	149
Ansatzfeile	122	Bügelsäge	102
Arbeitsweste FATMAX®	269	C	
Außen-Eckspachtel	150	„C“-Gripzange FATMAX®	163
B		„C“-Zwinge MaxSteel™	166
Bandmaß DualLock® - Tylon®	44	Cantilever-Werkzeugkasten	239 - 242
Bandmaß FATMAX® mit Schlüsselring	42	Carbide™ Abbrechklinge FATMAX® PRO	86
Bandmaß FATMAX® Blade Armor®	40, 41	Carbide™ Trapezklinge FATMAX® PRO	87
Bandmaß FATMAX® Fiberglas	46	Cushiongrip Schraubendreher	177
Bandmaß FATMAX® NEXT GEN Blade Armor®	41	Cutter Autolock	71
Bandmaß FATMAX® PRO Autolock	40	Cutter FATMAX®	69, 70
Bandmaß Max mit Magnethaken	44	Cutter Interlock®	71
Bandmaß Micro Powerlock® Blade Armor®	42	Cutter Metall/Kunststoff	72
Bandmaß Panoramic	45	Cutter mit Magazin	69
Bandmaß PLA	45	Cutter MPO	71
Bandmaß Powerlock®	42, 43	Cutter SM	72
Bandmaß Powerlock® mit Schlüsselring	43	D	
Bandmaß Powerlock® mit Sichtfenster	43	Dämmstoffmesser FATMAX®	147
Bandmaß PowerWinder® Fiberglas	46	Deckenstütze	148
Bandmaß Tylon®	44	Dekupiersäge FATMAX®	107
Bandzwinger Bailey®	166	Demontagehammer FATMAX®	133
Bankhobel	119	Doppel-Maulschlüssel FATMAX®	217
Bauwinkel	52	Dosenlibelle	63
Beil Steelmaster™	143	Dreikantfeile	122
Beitel	114	DualMelt™ Heißklebepistole	195, 196
Bithalter für Umschaltknarren FATMAX®	208	Duo-Kraftvornschneider FATMAX®	156

Artikel	Seite	Artikel	Seite	Artikel	Seite	Artikel	Seite
Duo-Kraftzange FATMAX®	156	Fliesenmeißel FATMAX® mit Handschutz	136	J		L	
Duo-Kraftkombinationszange FATMAX®	156	Folienschneider	81, 82	Japansäge FATMAX®	101	Ladegerät CLRL100 für Rotationslaser	31
Duo-Kraftlangbeckzange FATMAX®	156	Fugenspachtel	149	JetCut™ Sägen	97, 98, 108	Lagersichtkasten	258
Duo-Kraftseitenschneider FATMAX®	156	Furniersäge FATMAX®	99	K		Laminatsäge JetCut®	98
E		G		Kabeltacker 6-CT-10X	186	Langbeckzange FATMAX®	156, 157
Eckspachtel	150	Gebindemixer	151	Kantenhobel	147	Laptop-Tasche FATMAX®	250
Einhand-Deckenstütze	148	Gehrungslade	109, 110	Kantenzange	162	Laserdifferenzlatte Aluminium	30
Einhandhobel	118, 119	Gehrungsspanner Bailey®	166, 167	Kapselbandmaß	47	Laserempfänger FATMAX®	27
Einhandzwinge FATMAX®	165	Gipskartonsäge Appliflon®	108	Kettensägenfeile	123	Lasersichtbrille GL1	30
Elektrikermeißel FATMAX® mit Handschutz	136	Glättkelle	151	Klammern & Nägel für Tacker	191, 192	Latthammer FATMAX® Antivibe™	138
Elektronagler	185	Glasschaber	91	Klappbare Werkbank FATMAX® Express	262	Latthammer Fiberglas	138
Elektrotacker	185	Gripzange FATMAX®	162, 163	Klappmesser FATMAX®	83	Latthammer MaxSteel™	138
Empfänger FATMAX® für Laser	27	Gripzange STANLEY®	163	Klapp-Stichsäge FATMAX®	100	Ledergürtel	260
Entfernungsmesser	21 - 25	Gürteltasche	259	Klauenhammer Blue Strike™	139	Linienlaser Cross90™	15
Ersatzblatt Surform	128, 129	Gummihammer	143	Klauenhammer FATMAX® Antivibe™	139	Linienlaser Cubix™	15
Ersatzklinge für Rundklingen-Cutter	89	H		Klauenhammer Steelmaster™	139	Linienlaser FATMAX®	12 - 16
Ersatzklinge für Folienschneider	82	Hakenklinge 1996™	89	Klebesticks DualMelt™	196	Lot	51
Ersatzklinge für Glasschneider	91	Haken-Wandsystem „Trackwalls“	264 - 267	Kleinteilemagazin	258	M	
Ersatzschnur STANLEY®, 30 m	50	Halbrundfeile	122	Klemmbrett PRO-STACK™ FATMAX®	247	Markierungsstifte	54
„Essential™“ Mobile Montagebox	239	Halbrundraspel	124	Klinge 5901	90	Maßstab Holz	48
„Essential™“ Werkzeugbox	241, 242	Hammerhalter	259, 260	Klinge für Hobbymesser	90	Materialdetektor	31, 32
„Essential™“ Werkzeugtrage	248	Hammertacker	190	Kombihobel Surform	126	Maurerbleistift	54
„Essential™“ Rollende Werkstatt	236	Handsäge mit grober Verzahnung	97, 98	Kombinations-Anschlagwinkel	52	Maurerhammer Antivibe™	143
F		Handsäge FATMAX® Gen2 Appliflon®	97	Kombinationszange FATMAX®	156, 157	Maurermeißel FATMAX® mit Handschutz	136
Fäustel	140, 141	Handsäge JetCut™	97	Kombinationszange FATMAX® VDE	161	Maurerspitzmeißel FATMAX® mit Handschutz	136
Federzwinge Metall	166	Handsäge SharpCut™	98	Kombizange FATMAX® verstellbar	159	Meißel FATMAX®	136
Feile Surform	126, 127	Handschleifer	152	Konkavklinge 5192	90	Messer mit einziehbarer Klinge	73 - 76
Feile STANLEY®	122, 123	Handtacker	186 - 189	Kraftseitenschneider FATMAX®	156, 157	Messer mit feststehender Klinge	76, 77
Feilensets	123	Heißklebepistole	194 - 196	Kraftseitenschneider FATMAX® VDE	160	Messer FATMAX® „EXO“	74
Feinsäge FATMAX® 2-in-1	107	Hobbymesser	85	Kreisschneider	147	Messer FATMAX® PRO	73, 76
Feinsäge FATMAX® Gen2 Appliflon®	97	Hobel	118 - 121	Kreuzlinienlaser Cubix™	15	Messer Titan	74, 77
Feinsäge FATMAX®, umlegbar	99	Hobel Surform	126, 127	Kreuzlinienlaser FATMAX® 360°	12, 13	Messerholster FATMAX®	92
Fensterschaber	90	Hohlprofil Wasserwaage	57 - 59	Kreuzlinienlaser CROSS 360°	14	Messrad	65
Feuchtigkeitsmesser	32	Holzsägen	97, 102	Kreuzlinien- und 2-Punkt laser FATMAX®	13	Metallsäge	103 - 105
Fiberglas Kapselbandmaß	47	Holzsägen-Set 3-in-1	107	Kreuzlinien- und 5-Punkt laser FATMAX®	13	Metallsägeblatt	106
Fiberglas Hammer	138 - 141	I		Kreuz- und Linienlaser Cross90™	15	Mini-Metallsäge	105
Flachmeißel FATMAX® mit Handschutz	136	I-Profil Wasserwaagen	59, 60	Kunststoffbox „Essential™“	242	Ministativ mit 5/8" - und 1/4"-Anschluss	29
Flachraspel mit Heft	124	Infrarot-Thermometer	33, 34	Kunststofffrohrschnneider	91	Mini Zugsäge FATMAX®	101
Flachwinkel	52	Innen-Eckspachtel	150	Kunststoffsäge FATMAX®	107	Mobile Montagebox	237 - 239
Flächenspachtel	149	Inspektionskamera	33	Kurbelstativ	28	Mobile Montagebox FATMAX®	237, 238

Artikel	Seite	Artikel	Seite	Artikel	Seite	Artikel	Seite
Mobile Montagebox FATMAX®, „Strukturschaum“	237, 238	PRO-STACK™ FATMAX® Werkzeugtrage	246	Schlagschnur FATMAX® PRO	48	Steckgriff STANLEY®	211
Mobile Montagebox mit Organizer	238, 239	Punktloser	13, 14, 16, 17	Schlagschnur PowerWinder®	49	Steckschlüssel FATMAX®	208 - 210
Mobile Montagebox „Essential™“	239	Putzhobel Bailey®	120	Schlagschnur STANLEY®	49	Steckschlüssel STANLEY®	212, 213
Modul Schraubendreher	228	Putzhobel Handyman	120	Schlagschnur-Ersatz STANLEY®	50	Steckschlüssel-Set	213 - 217
Modul Steckschlüssel & Zubehör	226, 227	Putzhobel STANLEY®	121	Schlagschnurkreide	50, 51	Stemmeisen Wonder Bar®	134
Modul Zangen	228	Q		Schleifgitter	152	Stichsäge	100, 101
Multiachsen-Schraubstock MaxSteel™	167	Quick Access Rucksack FATMAX®	251	Schlosserhammer Fiberglas	141	Stiftschlüssel-Set	223, 224
Multifunktionsspachtel	150	Quick Access Werkzeugtrage FATMAX®	248	Schmiege	51, 52	Stirnleuchte FATMAX®	201
Multifunktionswerkzeug 14-in-1	224	Quick Access Werkzeugtasche FATMAX®	250	Schneid- u. Abisolierzange FATMAX®	159	Strahler FATMAX®	202, 203
Multifunktionszange FATMAX®	158	R		Schnurwasserwaage	62	Streichmaß	53
Multilinielaser FATMAX®	12	Rabitzzange	162	Schonhammer Compo-Cast™	142	Streifenschneider	147
Multimeter	34	Rahmenbandmaß Fiberglas	46	Schraubendreher FATMAX®	171 - 176	„Strukturschaum“ Boxen	237, 238, 240
N		Rahmenbandmaß PowerWinder®	46	Schraubendreher, isoliert	173, 175, 176	Surform Ersatzblätter	128, 129
Nageleisen	133, 134	Raspel	124	Schraubendreher mit Sechskant	176	Surform Feile	126, 127
Nageltreiber	137	Ratschenmaulschlüssel	218, 219	Schraubendreher-Set Borneo® VDE	176	Surform Hobel	126, 127
Nägels	192	Raubankhobel Bailey®	120	Schraubendreher-Set CushionGrip	177	Surform Kombihobel	126
Neigungsadapter LGA1	30	Reverse Squeeze Tacker FATMAX®	189	Schraubendreher-Set FATMAX®	171 - 173	T	
Neigungsmesser FATMAX® digital	64	Richtlatte Aluminium	63	Schraubstock MaxSteel™	167	T-Reisschiene	146
Neigungswasserwaage	66	Ring-Maulschlüssel FATMAX®	218, 219	Schreinerhammer Holzstiel	140	Taschen-Wasserwaage	63
Nivelliergeräte-Set	26	Ring-Maulschlüssel STANLEY®	220	Schreinerhammer Fiberglas	140	Telefonzange FATMAX® VDE	161
O		Ring-Maulschlüssel-Set	218, 219	Schreinerwinkel	53	Teleskopnivellierlatte Aluminium AR51	31
Organizer FATMAX®	254, 255	Rollende Werkstatt	234 - 236	Seitenschneider FATMAX®	156, 157	Teleskopstab	29
Organizer Sortmaster	256	Rollende Werkstatt „Essential™“	236	Seitenschneider VDE	160	Torpedo-Wasserwaage	60 - 62
P		Rollende Werkstatt FATMAX®	234	Senklot	51	Trackwalls	264 - 267
Permanentmarker	54	Rollende Werkstatt „Quiklink“	236	Sicherheitsmesser	78 - 82	Trapezklinge 1991	88
Pfosten-Wasserwaage	53	Rollgabelschlüssel FATMAX®	221, 222	Spachtelkasten	151	Trapezklinge 1992	88
Pistolen-Ratschen-Set	179	Rollgabelschlüssel STANLEY®	222	Spezialbrecheisen FATMAX®	134	Trapezklinge Carbide™ FATMAX® PRO	87
Plattenträger	146	Rolltasche STANLEY®	254	Spezialklingen	85	Trockenbau-Bit PH2	148
Porenbetonsäge	109	Rotationslaser FATMAX®	18 - 20	Spitzzange FATMAX®	157, 158	Trockenbau-Bithalter magnetisch	148
Präzisionseisen	135	Rückensäge FATMAX®	99	Spitzzange VDE	161	Trockenbau-Sägen	108
Profi-Organizer FATMAX®	254, 255	Rundfeile	122	Sportmesser Quickslide	84, 85	Trockenbau-Spitzkelle	150
PRO-STACK™ FATMAX® Klemmbrett	247	Rundfeile Surform	127	Stablampe FATMAX®	202	Trockenbau-Streifenschneider	147
PRO-STACK™ FATMAX® Mechaniker-Set	210	Rundklingen-Cutter	85	Stahl-Bandmaß	47	U	
PRO-STACK™ FATMAX® Mobile Werkzeugbox	246	Rundraspel mit Heft	124	STAK™ Steckschlüssel-Set	213, 214	Umschaltknarren	207, 210, 214
PRO-STACK™ FATMAX® Schaumstoffeinlage	247	S		STAK™ Ring-Maulschlüssel-Set	219	Universal-Kardangelenke FATMAX®	208
PRO-STACK™ FATMAX® Systemboxen	243 - 247	Sägenfeile	123	Stativ	28	Universal-Kardangelenke STANLEY®	211
PRO-STACK™ FATMAX® Tower	245	Schaber Surform	128	Stativ TPM1	28	Universal-Wandhalterung FATMAX®	30
PRO-STACK™ FATMAX® Trolley	247	Schabhobel	121	Stechbeitel Bailey®	117	Universalhobel	121
PRO-STACK™ FATMAX® Organizer	244	Schärf-Set	129	Stechbeitel Dynagrip™	116	Unterstellbock	260, 261
PRO-STACK™ FATMAX® Steckschlüssel- & Bit-Set	215	Schlagschnur-Set FATMAX®	49	Stechbeitel FATMAX®	115	V	

Notizen

ALLGEMEINE VERKAUFS-, LIEFER- UND ZAHLUNGSBEDINGUNGEN

Gültig ab 1. Januar 2018 (Hiermit verlieren alle früheren Fassungen ihre Gültigkeit)

- 1.1 Die nachfolgenden Bedingungen haben für alle Lieferungen von Stanley-, FatMax-, Black & Decker-, ELU-, DeWalt-, BBW- und Piranha-Erzeugnissen Gültigkeit, nicht jedoch bei Geschäften mit Verbrauchern. Allgemeine Geschäftsbedingungen unserer Kunden werden nur mit unserem schriftlich erklärten Einverständnis Vertragsbestandteil. Nachträgliche Änderungen eines Auftrages, Nebenabreden oder etwaige Zusicherungen sind ohne unsere schriftliche Bestätigung unwirksam.
- 2.1 Ein Auftrag gilt als von uns bestätigt, wenn wir ihm nicht binnen 20 Tagen nach Zugang der Auftragserteilung widersprochen haben, spätestens jedoch mit der Ausführung des Auftrages.
- 2.2 Bei durch Datenaustausch übermittelten Aufträgen gelten seitens des Kunden vorgegebene Preise und Konditionen als nicht gesendet.
- 2.3 Werden uns nach Abschluss des Kaufvertrages Tatsachen bekannt, die zu Zweifeln an der Kreditwürdigkeit des Kunden Veranlassung geben, tritt in den Vermögensverhältnissen des Kunden eine wesentliche, die Bezahlung unserer Lieferung gefährdende Verschlechterung ein, sind wir zum Rücktritt vom Kaufvertrag berechtigt, falls der Kaufpreis nicht vorgeleistet wird oder nicht Sicherheiten für den Kaufpreis gestellt werden.
- 2.4 Bei Zahlungsverzug können wir nach Mitteilung an den Besteller die Erfüllung unserer Verpflichtungen bis zum Erhalt der Zahlungen einstellen.
- 2.5 BBW und Piranha Zubehörtartikel werden ausschließlich in Mehrstückgebinden, sog. „Masterpacks“ abgegeben. Die Abgabe von Masterpacks mit Einzelstücken ist besonders gekennzeichnet. Die Bestellung und Lieferung außerhalb der vorgegebenen Größen und Mengen der Masterpacks ist nicht möglich. Erfolgt eine Bestellung über Stückzahlen einzelner Zubehörtartikel, die den Inhalt eines einzelnen Masterpacks unterschreiten, gilt ein Masterpack als bestellt.
- 3.1 Der Versandtag ist auf dem der Sendung beiliegenden Lieferschein vermerkt. Verlangt der Kunde einen Ablieferungsnachweis, so trägt bei nachweislichem Wareneingang der Kunde die Kosten des Nachweises (inkl. Verwaltungsaufwand), mindestens einen Pauschalbetrag von € 26,--.
- 3.2 Die von uns mitgeteilten Liefertermine werden nach Möglichkeit eingehalten, sie stehen jedoch unter dem Vorbehalt der Lieferung solange Vorrat reicht, der richtigen und rechtzeitigen Selbstbelieferung des Lieferanten. Wir behalten uns Teillieferungen auf die Kundenbestellung vor.
- 3.3 Im Falle des Eintritts von Lieferhindernissen, die von uns nicht zu vertreten sind (Betriebsstörungen, Krieg, Einfuhrsperre, höhere Gewalt, Arbeitskämpfe), sind wir berechtigt, ganz oder teilweise vom Vertrag zurückzutreten oder den Liefertermin angemessen hinauszuschieben, ohne daß der Kunde daraus Schadensersatzansprüche herleiten kann.
- 3.4 Innerhalb einer Toleranz von 10 Prozent der Gesamtauftragsmenge sind fertigungsbedingte Mehr- oder Minderlieferungen zulässig. Ihrem Umfang nach entsprechend ändert sich dadurch der Gesamtpreis
- 3.5 Der Beginn der von uns angegebenen Lieferzeit setzt die Abklärung aller technischen Fragen und die Einhaltung der Verpflichtungen des Bestellers (z.B. rechtzeitige Gestellung von Akkreditiven, vereinbarten Garantien, Nachweis etwa notwendiger behördlicher Genehmigungen etc.) voraus. Sofern nichts anderes vereinbart ist oder sich aus dem Vertragsverhältnis nichts anderes ergibt, ist die von uns angegebene Lieferzeit stets verbindlich. Bei Überschreiten der Lieferzeit ist der Besteller verpflichtet, eine angemessene Nachfrist zu setzen.
- 4.1 Trifft eine Sendung beschädigt beim Empfänger ein oder stimmt die Lieferung nach Stückzahlen mit den Versandpapieren nicht überein, ist spätestens innerhalb einer Woche vom Transportführer eine Tatbestandsaufnahme erstellen zu lassen. Diese ist uns mit einer Abtretungserklärung und dem Frachtbrief unverzüglich einzusenden, damit wir den Schaden anmelden können.
- 4.2 Transportschäden und offensichtliche Mängel sind innerhalb einer Ausschlussfrist von einer Woche schriftlich anzuzeigen.
- 5.1 Bei Sachmängeln haben wir das vorrangige Wahlrecht im Zuge der Nacherfüllung auf eigene Kosten Nachlieferung oder Nachbesserung zu leisten. Dem Käufer bleibt das Recht vorbehalten, bei fehlschlagender Nacherfüllung zu mindern oder, wenn nicht eine Bauleistung Gegenstand der Mängelhaftung ist, nach seiner Wahl vom Vertrag zurückzutreten.
- 6.1 Schadensersatzansprüche des Bestellers, gleich aus welchem Rechtsgrund, insbesondere wegen Verletzung von Pflichten aus dem Schuldverhältnis und aus unerlaubter Handlung sind ausgeschlossen. Dies gilt nicht, soweit zwingend gehaftet wird, zum Beispiel in den Fällen des Vorsatzes, der groben Fahrlässigkeit, nach dem Produkthaftungsgesetz, wegen der Verletzung des Lebens, des Körpers oder Gesundheit, wegen der Zusicherung der Abwesenheit eines Mangels oder der Verletzung wesentlicher Vertragspflichten. Wir haften insbesondere nicht für Schäden, die am Liefergegenstand selbst entstanden sind, für entgangenen Gewinn oder sonstige Vermögensschäden des Käufers, es sei denn, diese Schäden sind auf Vorsatz oder grobe Fahrlässigkeit zurückzuführen.
- 6.2 Sachmängelansprüche verjähren in 12 Monaten. Dies gilt nicht, soweit das Gesetz gemäß der §§ 438 Abs. 1 Nr. 2, 479 Abs. 1 und § 634 a BGB längere Fristen vorschreibt.
- 7.1 Der Versand der Waren erfolgt durch einen Verkehrsträger unserer Wahl. Bei Aufträgen mit einem Auftragswert von weniger als € 350,-- (ohne Mehrwertsteuer) wird je Auftrag ein Pauschalbetrag für Versandaufwand in Höhe von € 12,50 zzgl. der jeweiligen gesetzlichen Mehrwertsteuer erhoben. Bei Nachlieferungen wird keine Kostenbeteiligung erhoben.
- 7.2 Für Aufträge mit einer einmalig abweichenden Versandanschrift berechnen wir eine Bearbeitungspauschale in Höhe von € 7,50 zzgl. der jeweiligen gesetzlichen Mehrwertsteuer.
- 7.3 Für Eilaufträge mit Liefertermin innerhalb von 24 Stunden nach Auftragserteilung stellen wir einen „Expresszuschlag“ in Rechnung. Die Höhe des jeweils gültigen „Expresszuschlages“ kann bei uns vor der Auftragserteilung durch den Kunden erfragt werden.
- 8.1 Zahlungen erwarten wir innerhalb 30 Tagen netto. Bei Zahlung innerhalb von 8 Tagen nach Rechnungsdatum gewähren wir 2 % Skonto vom Rechnungsbetrag (falls keine ältere Rechnung seit mehr als 30 Tagen offensteht aus Gründen, die der Kunde zu vertreten hat). Erteilt der Kunde uns eine Bankeinzugsermächtigung, gewähren wir 3 % Skonto.
- 8.2 Bei Zahlungsverzug hat der Käufer/Auftraggeber Verzugszinsen in Höhe von 5 % Punkten über dem Basiszinssatz, zuzüglich der uns entstandenen Kosten, zu entrichten. Die Geltendmachung eines höheren Verzugschadens bleibt vorbehalten.
- 8.3 Eine Aufrechnung gegenüber unseren Forderungen ist nur mit von uns anerkannten oder rechtskräftig festgestellten Forderungen zulässig.
- 8.4 Haben wir unstreitig teilweise fehlerhafte Ware geliefert, ist der Besteller dennoch verpflichtet, die Zahlung für den fehlerfreien Anteil zu leisten, es sei denn, dass die Teillieferung für ihn kein Interesse hat.
- 9.1 Besonders angefertigte Maschinen, Werkzeuge usw. können nicht zurückgenommen werden. Im übrigen erfolgen Warenrücknahmen nur nach ausdrücklicher schriftlicher Zustimmung durch unsere Geschäftsleitung. Die Rücksendung ist in jedem Falle frei Haus vorzunehmen. Abzüge werden vorgenommen für fehlende oder beschädigte Verpackung und für fehlende oder beschädigte Einzelteile; gegebenenfalls für Porto sowie immer, wenn die zurückgesandten Geräte nicht mehr neuwertig sind. Als Beitrag zu den zusätzlichen Verwaltungskosten gilt ein Abzug in Höhe von mindestens 20 % des Warenwertes, mindestens jedoch € 11,-- , als vereinbart.
- 10.1 Wir behalten uns das Eigentum an den gelieferten Waren vor bis zur Bezahlung ihrer gesamten Forderung gegenüber dem Kunden und die Begleichung eines sich hieraus zu Lasten des Kunden ergebenden Saldos aus einem Kontokorrentverhältnis. Der Kunde tritt bereits hiermit alle ihm aus einer Veräußerung der Ware zustehenden Ansprüche gegen seine Kunden einschließlich aller Nebenansprüche an uns ab. Solange der Kunde seine Verpflichtungen gegenüber uns erfüllt, ist der Kunde berechtigt, die Ansprüche selbst geltend zu machen. Gerät er in Zahlungsverzug, wird er auf Verlangen von uns die Einziehung der Forderung an uns dem Kunden anzeigen und uns die Kundenforderung, spezifiziert nach Namen der Kunden, verkauften Waren, Zahlungsbedingungen und Höhe der ausstehenden Forderungen, bekannt geben. Wir sind bei Verzug des Kunden berechtigt, auch ihrerseits dem Kunden, soweit bekannt, die Abtretung der Forderung anzuzeigen. Übersteigt der realisierbare Wert der von uns gestellten Sicherheiten den Wert der zu sichernden Forderungen um mehr als 20 %, werden wir auf Verlangen des Kunden Sicherheiten nach Wahl von uns in dem Umfang freigeben, in dem die Sicherheiten die zu sichernden Forderungen um mehr als 20 % übersteigen.
- 10.2 Zu sonstigen Verfügungen über die Vorbehaltsware ist der Käufer nicht berechtigt. Im Falle von Pfändungen oder Beschlagnahme der Vorbehaltsware hat der Käufer auf das Eigentum von uns hinzuweisen. Er hat uns solche Maßnahmen unverzüglich anzuzeigen und uns auf seine Kosten die für eine Intervention erforderlichen Unterlagen zu überlassen und Erklärungen abzugeben. Der Käufer ist verpflichtet, die Vorbehaltsware gegen alle üblichen Risiken, insbesondere gegen Feuer, Einbruchs- und Wassergefahren, angemessen zu versichern, sie pfleglich zu behandeln und sie ordnungsgemäß zu lagern.
- 10.3 Kommt der Käufer seinen Zahlungsverpflichtungen uns gegenüber nicht pünktlich nach oder werden uns irgendwelche Umstände bekannt, welche Zweifel an der Zahlungsfähigkeit oder Zahlungswilligkeit des Käufers begründen, so sind wir berechtigt, die Vorbehaltsware bis zur Zahlung des Kaufpreises zurückzunehmen. Ist der Käufer als Kaufmann im Handelsregister eingetragen oder unterliegt der Vertrag aus anderen Gründen nicht den Bestimmungen des Abzahlungsgesetzes, so gilt die Rücknahme der Vorbehaltsware nicht als Rücktritt vom Vertrag.
- 10.4 Gerät ein Kunde in Zahlungsverzug, wird unsere Gesamtforderung sofort fällig.
- 10.5 Alle Forderungen und Rechte aus dem Verkauf oder einer gegebenenfalls dem Besteller gestatteten Vermietung von Waren, an denen uns Eigentumsrechte zustehen, tritt der Besteller schon jetzt zu Sicherung an uns ab. Wir nehmen die Abtretung hiermit an.
- 10.6 Eine etwaige Be- oder Verarbeitung der Vorbehaltsware nimmt der Besteller stets für uns vor. Wird die Vorbehaltsware mit anderen, nicht uns gehörenden Gegenständen verarbeitet oder untrennbar vermischt, so erwerben wir das Miteigentum an der neuen Sache im Verhältnis des Rechnungswertes der Vorbehaltsware zu den anderen verarbeiteten oder vermischten Gegenständen zum Zeitpunkt der Verarbeitung oder Vermischung. Werden unsere Waren mit anderen beweglichen Gegenständen zu einer einheitlichen Sache verbunden oder untrennbar vermischt und ist die andere Sache als Hauptsache anzusehen, so überträgt der Besteller uns anteilmäßig Miteigentum, soweit die Hauptsache ihm gehört. Der Besteller verwahrt das Eigentum oder Miteigentum für uns. Für die durch Verarbeitung oder Verbindung bzw. Vermischung entstehende Sache gilt im übrigen das gleiche wie für die Vorbehaltsware.
- 11.1 Für alle uns erteilten Aufträge gilt ausschließlich deutsches Recht, Erfüllungsort und Gerichtsstand für alle Rechte und Pflichten aus dem Liefervertrag ist, soweit zulässig, Idstein/Taunus.
- 12.1 Salvatorische Klausel. Sollten einzelne Bestimmungen des Vertrages oder dieser Allgemeinen Bedingungen unwirksam sein oder werden, so wird die Wirksamkeit der übrigen Bestimmungen dadurch nicht berührt. Die unwirksame Bestimmung gilt schon hiermit als durch eine neue, wirksame ersetzt, die möglichst denselben rechtlichen und wirtschaftlichen Zweck erfüllt.

STANLEY®

STANLEY BLACK & DECKER DEUTSCHLAND GMBH

Black-&-Decker-Straße 40 - D-65510 Idstein

Hotline: 0 61 26 - 21 29 62

Unter folgenden E-Mails sind wir jederzeit für Bestellungen,
Reklamationen oder weitere Themen erreichbar:

Bestellungen_DE@sbdinc.com

Reklamationen_DE@sbdinc.com

Support_DE@sbdinc.com

STANLEY BLACK & DECKER AUSTRIA GmbH

Oberlaaer Straße 248 - A-1230 Wien

Hotline: 01 66 11 60

Unter folgender E-Mail sind wir jederzeit erreichbar:

verkaufat.sbd@sbdinc.com

Alle genannten Angaben sind unverbindliche Preisempfehlungen ohne Mehrwertsteuer und gelten ab 01.04.2022. Die Preisangaben sind gültig bis zum Erscheinen der nächsten Preisliste bzw. des nächsten Kataloges. Preisänderungen behalten wir uns ausdrücklich vor. Alle Angebote gültig, nur solange Vorrat reicht. Irrtum, Druckfehler und technische Änderungen vorbehalten. Abbildungen können variieren.