

Entgraten. Reinigen. Strukturieren.

Klingspor Drahtbürsten für die
Metallverarbeitung

NEU





Gut. Sicher. Gelb.

Klingspor ist einer der führenden Schleifwerkzeughersteller weltweit und setzt seit 125 Jahren neue Standards in der Schleiftechnologie. Das Angebotsspektrum umfasst mehr als 50.000 Produkte zur Bearbeitung von Oberflächen und zum Trennen von Werkstoffen. Klingspor steht für hochwertige Qualität, innovative Konzepte und eine konsequente Kundenorientierung.

Schwerpunkt Metallverarbeitung

Als langjähriger Partner führender Unternehmen in der Metallverarbeitung verfügt Klingspor über eine hohe Branchenkompetenz. Dieses umfassende Wissen ermöglicht ganzheitliche Schleiflösungen, die hohe Produktionsmengen sichern, qualitative Anforderungen erfüllen und damit zum wirtschaftlichen Erfolg unserer Kunden beitragen.

Einen besonderen Fokus haben wir auf den Prozess der Schweißnahtbearbeitung gelegt und können Ihnen für jeden Arbeitsschritt das passende Werkzeug anbieten:



Trennen



Vorbereitung



Abtrag



Finish



Reinigen

Zielbranchen

Schlosserei/Metallbau



Treppen-/Geländerbau



Edelstahlbehälterbau



Werften



Fahrzeugbau



Hallenbau/Kranbau



Die Bürstentypen im Überblick



Rund-, Pipelinebürste

Zur Vor- und Nachbearbeitung von Schweißnähten, Entgraten und Säubern von Schnittkanten, Ecken oder Winkeln



Kegelbürsten

Zur Bearbeitung von schwer zugänglichen Stellen, Ecken oder Kanten sowie Flächenreinigung



Topfbürsten

Zur wirtschaftlichen Reinigung großer Flächen von Rost, Farbe oder Schweißspritzer



Pinselbürsten

Ideales Werkzeug für die Innenbearbeitung von Rohren, Bohrungen oder Vertiefungen.



Handbürsten

Für manuelle Reinigung von Oberflächen und Schweißnähten



Topfbürste mit Schaft

Für Reinigungsarbeiten von kleinen bis mittelgroßen Flächen geeignet.



Rundbürste mit Schaft

Optimales Werkzeug zum Reinigen, Entgraten an schwer zugänglichen Stellen, Nuten oder Rillen.

1. Klingspor-Schriftzug

Der Hinweis auf geprüfte Klingspor Qualität

2. Sicherheitshinweise

3. Umdrehungsgeschwindigkeit

Hinweis auf die maximal zulässige Drehzahl in Umdrehungen pro Minute

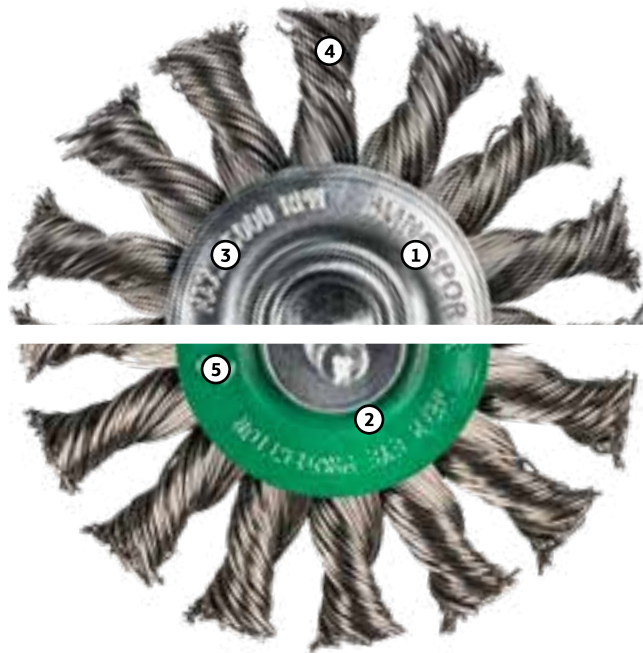

4. Drahtausführung

Klingspor Drahtbürsten sind in den Ausführungen gezopft, gewellt oder mit SiC Polyamidborsten erhältlich

5. Anwendungsbereich

Die Basisfarbe des Werkzeuges gibt Auskunft darüber, welcher Drahtwerkstoff verwendet wird:
Grün = Edelstahl
Silber = Stahl

Was die Typenbezeichnung über den Aufbau von Drahtbürsten verrät

Produktgruppe

B Bürsten

Art der Drahtbürste

- K** Kegelbürste
- R** Rundbürste
- RP** Rundbürste Pipeline
- T** Topfbürste
- TS** Topfbürste mit Schaft
- PS** Pinselbürste mit Schaft
- RS** Rundbürste mit Schaft
- H** Handbürste mit Holzgriff
- HP** Handbürste mit Kunststoffgriff
- HK** Kehlnahtbürste
- HZ** Zündkerzenbürste

Produktlinie

600 **SUPRA**

Drahtausführung

- Z** gezopft
- W** gewellt
- P** Polyamidborsten SiC

Hier am Beispiel der Bürste BTS 600 W erklärt:

Produktgruppe

B Bürsten

Art der Drahtbürste

TS Topfbürste mit Schaft

Produktlinie

600 **SUPRA**

Drahtausführung

W gewellt

Besatzmaterialien und deren Eigenschaften

Drahtarten / Ausführung

Stahldraht

Hochfester Qualitätsstahldraht mit hoher Zug- und Biegewechselfestigkeit für besonders hohe Wirtschaftlichkeit.



Gezopft

- ▶ Aggressive Bürstwirkung
- ▶ Hohe Standzeit
- ▶ Wenig flexibel

Rostfreier Stahldraht / INOX

Qualitäts-Edelstahldraht mit hoher Zugfestigkeit für hohe Standzeiten. Korrosionsbeständig bei Anwendung auf Chrom-Nickel-Stählen, Aluminium und anderen NE- Metallen.



Gewellt

- ▶ Weiche, materialschonende Bürstwirkung
- ▶ Für empfindliche Oberflächen und weiche Werkstoffe
- ▶ Gute Anpassungsfähigkeit an die Werkstückkontur



Messingdraht

Weicher, feiner Messingdraht für das Oberflächenfinish von NE-Metallen (Kupfer, Messing).



Polyamidborste

Mit SiC-Schleifkorn durchsetzte flexible Schleifborste. Gleichmäßige Bürstwirkung durch immer neu freigesetztes Schleifkorn.



Sichere Anwendung von Drahtbürsten

Die maximale Arbeitshöchstzahl einer Bürste ist abhängig vom Durchmesser der Bürste und darf aus Sicherheitsgründen nicht überschritten werden. Vor dem Gebrauch der Bürste ist immer zu prüfen, ob die Drehzahl der Maschine die maximale Arbeitshöchstzahl der Bürste nicht überschreitet.

Eine Empfehlung, welchen Bürstendurchmesser Sie auf welchen Winkelschleifer montieren können, finden Sie in nachfolgender Tabelle:

		Ø 115 mm (max. 12.500 1/min.)	Ø 125 mm (max. 11.500 1/min.)	Ø 180 mm (max. 8.500 1/min.)
Bürstentyp		Bürstendurchmesser		
	BR 600 Z Rundbürste, gezopft	Ø 115 mm (max. 12.500 1/min.)	Ø 125 mm (max. 12.500 1/min.)	Ø 180 mm (max. 8.500 1/min.)
	BRP 600 Z Pipelinebürste, gezopft	Ø 115 mm (max. 15.000 1/min.)	Ø 125 mm (max. 12.500 1/min.)	Ø 180 mm (max. 9.000 1/min.)
	BK 600 Z Kegelbürste, gezopft	Ø 100 mm Ø 115 mm (max. 12.500 1/min.)		
	BT 600 Z Topfbürste, gezopft	Ø 65 mm (max. 12.500 1/min.)		Ø 80 mm Ø 100 mm (max. 8.500 1/min.)
	BT 600 W Topfbürste, gewellt	Ø 65 mm (max. 12.500 1/min.)		Ø 80 mm Ø 100 mm (max. 8.500 1/min.)

Schnittgeschwindigkeiten

Die Schnittgeschwindigkeit ist abhängig vom zu bearbeitenden Werkstoff. Die verwendete Drehzahl entscheidet maßgeblich darüber, ob die Bürste wirtschaftlich arbeitet. Abhängig vom zu bearbeitenden Werkstoff empfehlen wir folgende Schnittgeschwindigkeiten als Richtwerte:

Werkstoff	Schnittgeschwindigkeit [m/s]									
	10	15	20	25	30	35	40	45	50	55
Stahl								40-50		
Edelstahl					30-35					
NE-Metalle			18-22							
Kunststoffe		15-20								

Sicherer Einsatz von Schaftbürsten

Der Aufnahmeschaft sollte so tief wie möglich, mindestens jedoch 15 mm tief in die Werkzeugaufnahme eingespannt werden. Ist die offene Schaftlänge $L_0 > 10\text{mm}$, ist die Drehzahl aus Gründen der Arbeitssicherheit zu reduzieren.

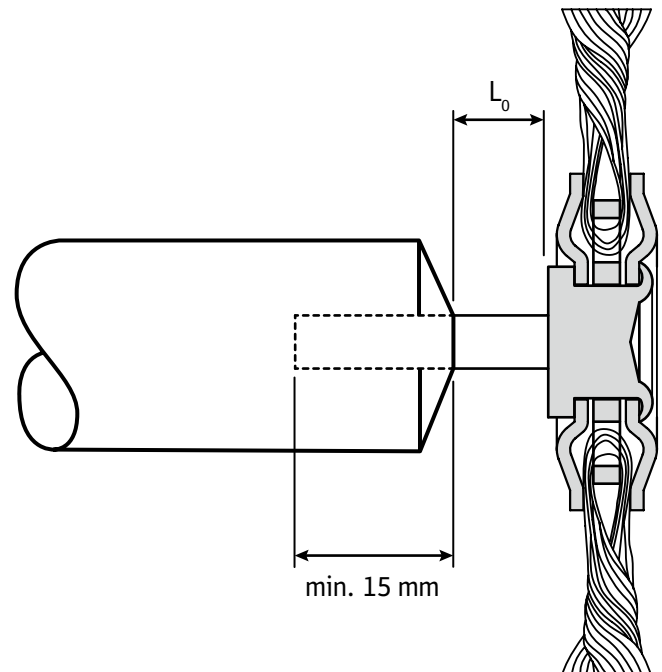

Anpressdruck

Ein optimales Schleifergebnis erzielt man, wenn nur die Drahtspitzen der Bürste im Einsatz sind. Ein erhöhter Anpressdruck beschleunigt den Verschleiß der Bürste durch Drahtbruch und verringert somit die Lebensdauer der Bürste.

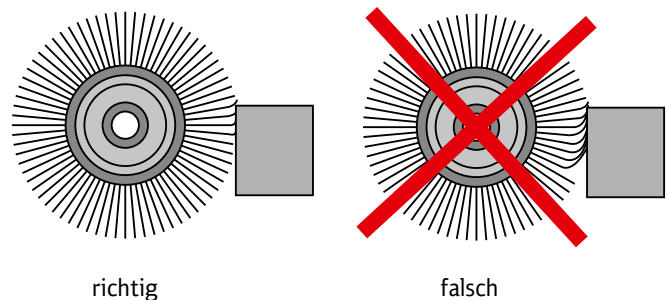

Einflussfaktoren auf Ihr Bürstergebnis

Entspricht das erzielte Bürstergebnis nicht Ihren Anforderungen, so können Sie durch Veränderung bestimmter Anwendungsparameter das Ergebnis optimieren.

Maßnahme Problem	Bürsten-Ø	Drehzahl	Drahtstärke	Besatzlänge
Bürstwirkung zu gering	vergrößern	erhöhen	verstärken	verringern
Bürstwirkung zu aggressiv	verkleinern	verringern	verringern	verlängern
Oberflächenfinish zu rau und ungleichmäßig	verkleinern	verringern	verringern	verlängern
Oberflächenfinish zu fein	vergrößern	erhöhen	verstärken	verringern
Bildung von Sekundärgrat	vergrößern	erhöhen	verstärken	verringern

Sichere Anwendung mit Klingspor Schleifwerkzeugen

Klingspor Drahtbürsten werden nach den Vorgaben der EN 1083-2 gefertigt, dies gewährleistet höchste Sicherheit für den Anwender.



Augenschutz benutzen



Handschuhe benutzen



Staubmaske anlegen



Sicherheitsempfehlungen beachten



Gehörschutz benutzen

Maschinen

Mit seinem umfassenden Produktprogramm bietet Klingspor für alle marktüblichen Maschinentypen und jede gängige Anwendung das richtige Schleifwerkzeug.

Winkelschleifer

Geeignete Werkzeuge:

- ▶ Rundbürste
- ▶ Pipelinebürste
- ▶ Topfbürste
- ▶ Kegelfürste

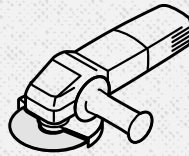

Maschinen für Schaftwerkzeuge

Geeignete Werkzeuge:

- ▶ Rundbürste mit Schaft
- ▶ Topfbürste mit Schaft
- ▶ Pinselbürste mit Schaft

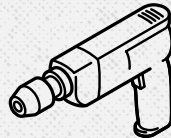

Bohrmaschine

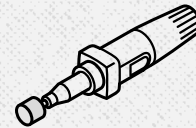

Geradschleifer



Biegsame Welle



Akkuschrauber



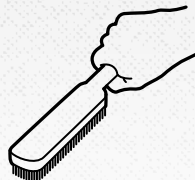

Handschliff

Geeignete Werkzeuge:

- ▶ Handbürste
- ▶ Kehlnahtbürste
- ▶ Zündkerzenbürste































Inhaltsverzeichnis

Maschinen	Art der Drahtbürste	Drahtausführung	Besatzmaterial	Materialanwendungen							Type	Seite			
				Baustahl	Kohlenstoffstahl	Legierte Stähle	Guss	Edelstahl	Aluminium	Kupfer			Messing	Holz	
	Rundbürste	gezopft	Stahldraht	●	●	●	●							<i>BR 600 Z</i>	14
			INOX-Draht					●	●	●	●			<i>BRP 600 Z</i>	14
	Pipelinebürste	gezopft	Stahldraht	●	●	●	●							<i>BK 600 Z</i>	15
			INOX-Draht					●	●	●	●			<i>BT 600 Z</i>	15
	Topfbürste	gezopft	Stahldraht	●	●	●	●							<i>BT 600 W</i>	16
		gewellt	INOX-Draht					●	●	●	●			<i>BR 600 Z</i>	16
	Rundbürste mit Schaft Ø 6 mm	gezopft	Stahldraht	●	●	●	●							<i>BRS 600 Z</i>	16
			INOX-Draht					●	●	●	●			<i>BRS 600 W</i>	17
	Rundbürste mit Schaft Ø 6 mm	gewellt	Stahldraht	●	●	●	●							<i>BRS 600 W</i>	17
		INOX-Draht					●	●	●	●			<i>BRS 600 P</i>	17	
	Topfbürste mit Schaft Ø 6 mm	gewellt	Stahldraht	●	●	●	●							<i>BTS 600 W</i>	18
			INOX-Draht					●	●	●	●			<i>BPS 600 Z</i>	18
	Pinselbürste mit Schaft Ø 6 mm	gezopft	Stahldraht	●	●	●	●							<i>BPS 600 Z</i>	18
			INOX-Draht					●	●	●	●			<i>BPS 600 W</i>	19
	Pinselbürste mit Schaft Ø 6 mm	gewellt	Stahldraht	●	●	●	●							<i>BPS 600 W</i>	19
			INOX-Draht					●	●	●	●			<i>BH 600</i>	20
	Handbürste mit Holzgriff	gerade	Stahldraht	●	●	●	●							<i>BH 600</i>	20
			INOX-Draht					●	●	●	●			<i>BHP 600</i>	20
	Handbürste mit Kunststoffgriff	gewellt	Stahldraht	●	●	●	●							<i>BHP 600</i>	20
			INOX-Draht					●	●	●	●			<i>BHP 600</i>	20
		Messingdraht						●	●	●	●			<i>BHK 600</i>	21
Handbürste Kehlnaht	gerade	Stahldraht	●	●	●	●							<i>BHK 600</i>	21	
	Zündkerzenbürste	gerade	INOX-Draht					●	●	●	●			<i>BHZ 600</i>	21
		gewellt	INOX-Draht					●	●	●	●			<i>BHZ 600</i>	21
		Messingdraht						●	●	●	●			<i>BHZ 600</i>	21

● = Hauptanwendungen

Produktübersicht

Maschine	Art der Bürste	Anwendung	Produkt	Seite
	 Rundbürste, gezopft	<ul style="list-style-type: none"> ▶ Rundbürste zur Vor- und Nachbearbeitung von Schweißnähten ▶ Zum aggressiven Entfernen von Zunder, Rost und Schlacke ▶ Für schwere Bürst- und Entgratungsarbeiten 	  BR 600 Z	14
	 Pipelinebürste, gezopft	<ul style="list-style-type: none"> ▶ Pipelinebürste für die professionelle Bearbeitung von U- / V-Nähten im Rohrleitungs- und Pipelinebau (Oil & Gas Industrie) ▶ Zum Reinigen aller Schweißnähte an Rohrverbindungen 	  BRP 600 Z	14
 Winkelschleifer	 Topfbürste, gezopft	<ul style="list-style-type: none"> ▶ Für aggressive Anwendungen ▶ Zum Vorbereiten von Metallflächen vor dem Lackieren ▶ Zum Entfernen von Schlacke, Rost und Zunder 	  BT 600 Z	15
	 Topfbürste, gewellt	<ul style="list-style-type: none"> ▶ Zur Bearbeitung größerer Oberflächen ▶ Zum Entrosten und Entfernen von Farbe, Schmutz, Zunder ▶ Für leichte Entgratungsarbeiten 	  BT 600 W	16
	 Kegelbürste, gezopft	<ul style="list-style-type: none"> ▶ Zur Bearbeitung schwer zugänglicher Stellen ▶ Zur Schweißnahtbearbeitung ▶ Zu Entfernen von Zunder, Rost, Lack, Schlacke etc. 	  BK 600 Z	15
 Bohrmaschine	 Rundbürste mit Schaft gezopft	<ul style="list-style-type: none"> ▶ Für grobe Bürstarbeiten ▶ Zum Entrosten, Entgraten, Aufrauen, etc. ▶ Zum Entfernen von Farbe, Zunder, Schlacke, o.ä. ▶ Bearbeitung schwer zugänglicher Stellen 	  BRS 600 Z	16
 Akkuschrauber	 Rundbürste mit Schaft gewellt	<ul style="list-style-type: none"> ▶ Zum Entfernen von Rost, Farbe, o.ä. ▶ Zur Reinigung von Schweißnähten ▶ Für leichte Entgratungsarbeiten ▶ Bürsten mit rostfreiem Stahldraht zum Entfernen von Anlassarfarben bei Edelstahlschweißnähten 	  BRS 600 W	17
 Geradschleifer	 Rundbürste mit Schaft SIC Schleifborsten	<ul style="list-style-type: none"> ▶ Mit Siliziumkom durchsetzte Polyamid Schleifborste ▶ Verfügbar in #120 und 320 ▶ Ideal zum Strukturieren und Entlacken von Holzbauteilen ▶ Entfernen von Oxidschichten oder Anlassarfarben 	   BRS 600 P	17

Maschine	Art der Bürste	Anwendung	Produkt	Seite
 Bohrmaschine	 Topbürste mit Schaft gewellt	<ul style="list-style-type: none"> ▶ Ideales Werkzeug zum Reinigen von kleinen und mittelgroßen Flächen ▶ Gewellter Draht ideal für die Feinbearbeitung oder Oberflächenvorbereitung von Stahl oder Edelstahl ▶ Entfernt Farbe, Rost, Verkrustungen 	 BTS 600 W	18
 Akkuschauber	 Pinselbürste mit Schaft gezopft	<ul style="list-style-type: none"> ▶ Perfekt geeignet zur Bearbeitung von Rohrfinnenflächen oder Bohrungen ▶ Hohe Bürstwirkung durch gezopfte Drahtausführung ▶ Werkzeugdurchmesser ändert sich in Abhängigkeit der Drehzahl 	 BPS 600 Z	18
 Geradschleifer	 Pinselbürste mit Schaft gewellt	<ul style="list-style-type: none"> ▶ Zur Feinbearbeitung und zum Entfernen von leichten Graten in Rohren oder Bohrungen ▶ Gut geeignet zum Bearbeiten und Reinigen von Formen oder Druckgußteilen ▶ Sehr weiches und anpassungsfähiges Werkzeug 	 BPS 600 W	19
 Biegsame Welle	 Pinselbürste mit Schaft gewellt	<ul style="list-style-type: none"> ▶ Zum manuellen Entfernen von Rost, Schmutz, Farbe 	 BH 600	20
	 Handbürste Standard	<ul style="list-style-type: none"> ▶ Angenehmes Arbeiten durch ergonomisch geformten Kunststoffgriff ▶ Gewellte Drahtausführung für materialschonende Reinigung ▶ Schmale Besatzbreite für Feinarbeiten in Vertiefungen ▶ Bürste mit Stahl, Edelstahl und Messingdraht erhältlich 	 BHP 600	20
 Handschliff	 Handbürste	<ul style="list-style-type: none"> ▶ V-förmiger Besatz zum Bearbeiten schwer zugänglicher Stellen ▶ Zum Entfernen von Zunder oder Schlacke bei Stumpf- und Kehlnähten 	 BHK 600	21
	 Handbürste Kehlnaht	<ul style="list-style-type: none"> ▶ Für alle feinen Bürstarbeiten geeignet ▶ Säubern von Kontakten an Zündkerzen oder Elektroden 	 BHZ 600	21
	 Zündkerzenbürste			

Rundbürste, gezopfter Draht

BR 600 Z



NEU !



Anwendungsgebiete:

Edelstahl	●
Stahl	●

Vorteile: Rundbürste zur Vor- und Nachbearbeitung von Schweißnähten - Zum aggressiven Entfernen von Zunder, Rost und Schlacke - Für schwere Bürst- und Entgratungsarbeiten

Durchmesser x Breite x Bohrung in mm	Besatzmaterial	Drahtstärke in mm	Besatzlänge in mm	Anzahl Zöpfe	Zulässige Drehzahl	Packungseinheit/Stck.	Artikelnummer
115 x 14 x 22,23	Stahl	0,50	22	20	12500 1/min	1	358311
115 x 14 x 22,23	Edelstahl	0,50	22	20	12500 1/min	1	358342
125 x 14 x 22,23	Stahl	0,50	22	24	12500 1/min	1	358312
125 x 14 x 22,23	Edelstahl	0,50	22	24	12500 1/min	1	358343
178 x 14 x 22,23	Stahl	0,50	42	30	9000 1/min	1	358313

Pipelinebürste, gezopfter Draht

BRP 600 Z



NEU !



Anwendungsgebiete:

Stahl	●
-------	---

Vorteile: Ideales Werkzeug zur professionellen von U- / V- Nähten im Pipeline-, Rohrleitungs- und Behälterbau - Dank der schmalen Werkzeugbreite auch gut geeignet für die Bearbeitung schwer zugänglicher Bereiche (z.B. Wurzel- oder schmalen Kehlnähten) - Zum Reinigen aller Schweißnähte an Rohrverbindungen

Durchmesser x Breite x Bohrung in mm	Besatzmaterial	Drahtstärke in mm	Besatzlänge in mm	Anzahl Zöpfe	Zulässige Drehzahl	Packungseinheit/Stck.	Artikelnummer
115 x 6 x 22,23	Stahl	0,50	28	32	15000 1/min	1	358314
125 x 6 x 22,23	Stahl	0,50	22	36	12500 1/min	1	358315
178 x 6 x 22,23	Stahl	0,50	46	48	9000 1/min	1	358319

Kegelbürste mit Gewinde, gezopfter Draht

BK 600 Z



NEU !



Anwendungsgebiete:

Stahl	●
Edelstahl	●

Vorteile: Ideales Werkzeug für die Bearbeitung von schwer zugänglichen Stellen, Innenecken und Gehrungen - Hohe Bürstleistung durch gezopfte Drahtausführung - Hervorragend geeignet für das Reinigen größerer Flächen - Zum Entfernen von Zunder, Rost, Lack, Schlacke, etc.

Durchmesser x Breite in mm	Aufnahme	Besatzmaterial	Drahtstärke in mm	Besatzlänge in mm	Anzahl Zöpfe	Zulässige Drehzahl	Packungseinheit/Stck.	Artikelnummer
100 x 14	Gewinde M 14	Stahl	0,50	20	18	12500 1/min	1	358327
100 x 14	Gewinde M 14	Edelstahl	0,50	20	20	12500 1/min	1	358329
115 x 14	Gewinde M 14	Stahl	0,50	22	18	12500 1/min	1	358328
115 x 14	Gewinde M 14	Edelstahl	0,50	22	20	12500 1/min	1	358330

Topfbürste mit Gewinde, gezopfter Draht

BT 600 Z



NEU !



Anwendungsgebiete:

Stahl	●
Edelstahl	●

Vorteile: Für aggressive Bürstarbeiten von großen, ebenen Oberflächen - Zum Vorbereiten von Metallflächen vor dem Lackieren - Stabile, gezopfte Drahtausführung erleichtert das Reinigen und Entfernen von Schlacke, Rost, Zunder und Betonresten

Durchmesser in mm	Aufnahme	Besatzmaterial	Drahtstärke in mm	Besatzlänge in mm	Anzahl Zöpfe	Zulässige Drehzahl	Packungseinheit/Stck.	Artikelnummer
65	Gewinde M 14	Stahl	0,35	22	18	12500 1/min	1	358334
65	Gewinde M 14	Stahl	0,50	22	18	12500 1/min	1	358335
65	Gewinde M 14	Edelstahl	0,50	22	18	12500 1/min	1	358340
80	Gewinde M 14	Stahl	0,50	22	20	8500 1/min	1	358337
100	Gewinde M 14	Stahl	0,50	27	22	8500 1/min	1	358338

Topfbürste, gewellter Draht

BT 600 W



NEU !



Anwendungsgebiete:

Stahl	●
Edelstahl	●

Vorteile: Ideales Werkzeug für das Reinigen und Säubern von profilierten oder unebenen Flächen, z.B. Riffelblech - Für mittelschwere Bürstarbeiten, Entrosten und Entfernen von Farbe, Verunreinigungen und Farbbrechen - Sehr materialschonendes Arbeiten - Für Arbeiten an sehr dünnen Blechen z.B. KFZ-Werkstätten und Restaurationsbetrieben

Durchmesser in mm	Aufnahme	Besatzmaterial	Drahtstärke in mm	Besatzlänge in mm	Zulässige Drehzahl	Packungseinheit/Stck.	Artikelnummer
65	Gewinde M 14	Stahl	0,30	21	12500 1/min	1	358372
65	Gewinde M 14	Edelstahl	0,30	21	12500 1/min	1	358377
80	Gewinde M 14	Stahl	0,30	24	8500 1/min	1	358373
80	Gewinde M 14	Edelstahl	0,30	24	8500 1/min	1	358326
100	Gewinde M 14	Stahl	0,30	27	8500 1/min	1	358375

Rundbürste mit Schaft, gezopfter Draht

BRS 600 Z



NEU !



Anwendungsgebiete:

Stahl	●
Edelstahl	●

Vorteile: Gezopfte Ausführung für grobe Bürstarbeiten mit hoher Standzeit - Zum effizienten Bearbeiten von schwer zugänglichen Bereichen wie Nuten, Rillen, Vertiefungen - Entgraten von Schnittkanten, Entfernen von Zunder, Farbe, Schlacke

Durchmesser x Breite x Schaft in mm	Gesamtlänge in mm	Besatzmaterial	Drahtstärke in mm	Besatzlänge in mm	Anzahl Zöpfe	Zulässige Drehzahl	Packungseinheit/Stck.	Artikelnummer
75 x 12 x 6	37	Stahl	0,50	19	15	25000 1/min	10	358320
75 x 12 x 6	37	Edelstahl	0,50	19	15	25000 1/min	10	358321

Rundbürste mit Schaft, gewellter Draht

BRS 600 W



NEU !



Anwendungsgebiete:

Stahl	●
Edelstahl	●

Vorteile: Gewellte Drahtausführung für materialschonendes Reinigen und Säubern von kleinen bis mittleren Oberflächen - Hervorragend geeignet für Bauteile mit erschwertem Zugang wie Sicken und Bördelkanten - Gute Bürstleistung auch bei profilierten Werkstücken

Durchmesser x Breite x Schaft in mm	Gesamtlänge in mm	Besatzmaterial	Drahtstärke in mm	Besatzlänge in mm	Zulässige Drehzahl	Packungseinheit/Stck.	Artikelnummer
30 x 9 x 6	40	Stahl	0,20	6	20000 1/min	20	358346
30 x 9 x 6	40	Edelstahl	0,20	6	20000 1/min	20	358357
40 x 9 x 6	40	Stahl	0,20	11	18000 1/min	20	358348
40 x 9 x 6	40	Edelstahl	0,20	11	18000 1/min	20	358358
50 x 9 x 6	40	Stahl	0,30	13	15000 1/min	10	358354
50 x 9 x 6	40	Edelstahl	0,30	13	15000 1/min	10	358359
60 x 14 x 6	44	Stahl	0,30	18	15000 1/min	10	358355
60 x 14 x 6	44	Edelstahl	0,30	18	15000 1/min	10	358360
70 x 16 x 6	48	Stahl	0,30	20	15000 1/min	10	358356
70 x 16 x 6	48	Edelstahl	0,30	20	15000 1/min	10	358362

Rundbürste mit Schaft, Polyamidborsten

BRS 600 P



NEU !



Anwendungsgebiete:

Edelstahl	●
NE-Metalle	●
Holz	●

Vorteile: Schleifborsten aus Polyamid mit Silizium Korn durchsetzt für arbeiten mit leichtem Anpressdruck - Ideal zum Strukturieren und Entlacken von Holzbauteilen - Entfernen von Oxidschichten an NE-Metallen oder von Anlaufarben an Edelstahlbauteilen, z. B. Füllstäbe an Edelstahlgeländern

Durchmesser x Breite x Schaft in mm	Gesamtlänge in mm	Besatzmaterial	Besatzlänge in mm	Zulässige Drehzahl	Packungseinheit/Stck.	Artikelnummer
50 x 9 x 6	45	Polyamid SIC Korn 120	10	6000 1/min	10	358364
50 x 9 x 6	45	Polyamid SIC Korn 320	10	6000 1/min	10	358366
70 x 12 x 6	45	Polyamid SIC Korn 120	14	4500 1/min	10	358367
70 x 12 x 6	45	Polyamid SIC Korn 320	14	4500 1/min	10	358369

Topfbürste mit Schaft, gewellter Draht

BTS 600 W



NEU !



Anwendungsgebiete:

Stahl	●
Edelstahl	●

Vorteile: Ideales Werkzeug zum Reinigen von kleinen und mittelgroßen Flächen - Gewellter Draht ideal für Feinbearbeitung oder Oberflächenvorbereitung von Stahl oder Edelstahl - Entfernt Farbe, Rost, Verkrustungen

Durchmesser x Schaft in mm	Gesamtlänge in mm	Besatzmaterial	Drahtstärke in mm	Besatzlänge in mm	Zulässige Drehzahl	Packungseinheit/Stck.	Artikelnummer
50 x 6	70	Stahl	0,30	24	13000 1/min	20	358331
50 x 6	70	Edelstahl	0,30	24	13000 1/min	20	358332

Pinselbürste mit Schaft, gezopfter Draht

BPS 600 Z



NEU !



Anwendungsgebiete:

Stahl	●
Edelstahl	●

Vorteile: Werkzeugdurchmesser verändert sich in Abhängigkeit der Drehzahl (Je höher die Drehzahl, desto größer der Durchmesser) - Perfekt geeignet für die Bearbeitung von Rohrrinnenflächen oder Bohrungen - Hohe Bürstwirkung durch gezopfte Drahtausführung

Durchmesser x Schaft in mm	Gesamtlänge in mm	Besatzmaterial	Drahtstärke in mm	Besatzlänge in mm	Anzahl Zöpfe	Zulässige Drehzahl	Packungseinheit/Stck.	Artikelnummer
19 x 6	70	Stahl	0,35	25	6	20000 1/min	20	358333
19 x 6	70	Edelstahl	0,35	25	6	20000 1/min	20	358336
22 x 6	70	Stahl	0,35	25	8	20000 1/min	10	358339
22 x 6	70	Edelstahl	0,35	25	8	20000 1/min	10	358341
30 x 6	72	Stahl	0,35	25	12	20000 1/min	10	358344
30 x 6	72	Edelstahl	0,35	25	12	20000 1/min	10	358345

Pinselbürste mit Schaft, gewellter Draht

BPS 600 W



NEU !



Anwendungsgebiete:

Stahl	●
Edelstahl	●

Vorteile: Zur Feinbearbeitung und zum Entfernen von leichten Graten in Rohren oder Bohrungen - Gut geeignet zur Bearbeitung und Reinigung von Formen und Druckgussteilen - Sehr weiches und anpassungsfähiges Werkzeug

Durchmesser x Schaft in mm	Gesamtlänge in mm	Besatz- material	Drahtstärke in mm	Besatzlänge in mm	Zulässige Drehzahl	Packungsein- heit/Stck.	Artikel- nummer
12 x 6	70	Stahl	0,30	25	20000 1/min	30	358350
12 x 6	70	Edelstahl	0,30	25	20000 1/min	30	358351
25 x 6	75	Stahl	0,30	25	18000 1/min	10	358347
25 x 6	75	Edelstahl	0,30	25	18000 1/min	10	358352
30 x 6	75	Stahl	0,30	25	18000 1/min	10	358349
30 x 6	75	Edelstahl	0,30	25	18000 1/min	10	358353

Drahtbürsten

Handbürste mit Holzkörper

BH 600



NEU !



Anwendungsgebiete:

Stahl	●
Edelstahl	●
NE-Metalle	●

Vorteile: Handbürste mit Holzgriff zum manuellen Entfernen von Rost, Schmutz und Farbe

Länge in mm	Nutzlänge in mm	Besatzlänge in mm	Besatzmaterial	Aufbau	Anzahl Reihen	Drahtstärke in mm	Packungseinheit/Stck.	Artikelnummer
290	125	25	Stahl	glatt	2	0,35	12	358361
290	125	25	Stahl	glatt	3	0,35	12	358376
290	125	25	Stahl	glatt	4	0,35	12	358365
290	125	25	Stahl	glatt	5	0,35	12	358363
290	125	25	Edelstahl	glatt	3	0,30	12	358368
290	125	25	Edelstahl	glatt	4	0,30	12	358370
290	125	25	Messing	gewellt	3	0,35	12	358371
290	125	25	Messing	gewellt	4	0,35	12	358374

Handbürste mit Kunststoffgriff

BHP 600



NEU !



Anwendungsgebiete:

Stahl	●
Edelstahl	●
NE-Metalle	●

Vorteile: Angenehme Handhabung durch ergonomisch geformten Kunststoffgriff - Gewellte Drahtausführung für schonendes Reinigen von Oberflächen aus Stahl, Edelstahl oder NE-Metallen

Länge in mm	Nutzlänge in mm	Besatzlänge in mm	Besatzmaterial	Aufbau	Drahtstärke in mm	Packungseinheit/Stck.	Artikelnummer
265	140	25	Stahl	gewellt	0,30	24	358323
265	140	25	Edelstahl	gewellt	0,30	24	358324
265	140	25	Messing	gewellt	0,30	24	358325

Kehlnahtbürste

BHK 600



NEU !



Anwendungsgebiete:

Stahl	●
Edelstahl	●
NE-Metalle	●

Vorteile: V-förmiger Drahtbesatz ideal zum Reinigen und Säubern von Kehl- und V-Nähten - Gut geeignet für die Bearbeitung schwer zugänglicher Stellen, z.B. Ecken oder Winkel

Länge in mm	Nutzlänge in mm	Besatzlänge in mm	Besatzmaterial	Aufbau	Anzahl Reihen	Drahtstärke in mm	Packungseinheit/Stck.	Artikelnummer
290	125	25	Stahl	glatt	3	0,35	12	358378
290	125	25	Edelstahl	glatt	3	0,30	12	358379

Zündkerzenbürste

BHZ 600



NEU !



























Anwendungsgebiete:









Stahl	●
Edelstahl	●
NE-Metalle	●

Vorteile: Weicher Messing- oder Edelstahldraht für alle feinen Bürstarbeiten geeignet - Ideal für die schonende Reinigung von Kontaktflächen, z.B. Zündkerzen oder Elektroden

Länge in mm	Nutzlänge in mm	Besatzlänge in mm	Besatzmaterial	Aufbau	Anzahl Reihen	Drahtstärke in mm	Packungseinheit/Stck.	Artikelnummer
150	45	15	Messing	gewellt	3	0,17	25	358322
150	45	15	Edelstahl	gewellt	3	0,17	25	358463

Klingspor Topseller für die Metallverarbeitung

Schritt	Maschine	Type	Material	Beschreibung	Abmessung [mm]		Art.Nr.
1. Trennen			A 60 EXTRA		<ul style="list-style-type: none"> Sehr gutes Preis-/Leistungs Verhältnis Geeignet für Materialstärken von 1,5 bis 5 mm 	115 x 1	262936
						125 x 1	262937
			A 60 TZ SPECIAL BESTSELLER		<ul style="list-style-type: none"> Kurze Trennzeiten Breites Anwendungsspektrum Geeignet für Materialstärke 1,5 bis 5mm Dicke Frei von Eisen, Schwefel und Chlor 	115 x 1	202400
						125 x 1	202401
			EDGE SPECIAL PROFI		<ul style="list-style-type: none"> Hochleistungs-Trennscheibe mit selbstschärfendem Schleifkorn Hohe Schnittleistung bei gleichzeitig langer Lebensdauer Breites Anwendungsspektrum Verpackt zu je 25 Stück in der Kronenflex Box® für 40% mehr Leistung Frei von Eisen, Schwefel und Chlor 	115 x 1,2	355379
						125 x 1,2	355380
			A 346 EXTRA		<ul style="list-style-type: none"> Geeignet für Materialstärke 5 bis 10mm Dicke Sehr gutes Preis-/Leistungs Verhältnis Frei von Eisen, Schwefel und Chlor 	115 x 1,6	340936
						125 x 1,6	340938
			A 46 TZ SPECIAL BESTSELLER		<ul style="list-style-type: none"> Universell auf Stahl und Edelstahl (INOX) einsetzbar Erste Wahl für Profi-Anwendungen Geeignet für Materialstärke 5 bis 10mm Dicke Frei von Eisen, Schwefel und Chlor 	115 x 1,6	187170
						125 x 1,6	187171
						230 x 1,9	224084
			A 24 EXTRA		<ul style="list-style-type: none"> Millionenfach bewährt Hervorragendes Preis/Leistungsverhältnis Universell einsetzbar in der Metallbearbeitung 	115 x 2,5	188461
						125 x 2,5	188463
						230 x 3	13492
		A 330 EXTRA PREIS		<ul style="list-style-type: none"> Gute Trennzeiten bei langer Lebensdauer Empfohlen für alle gängigen Profile Einsetzbar auf allen Trennschleifmaschinen (Chop saw) in Handwerk und Industrie 	300 x 2,5 x 25,4	53327	
					350 x 2,5 x 25,4	339069	
					406 x 3,0 x 25,4	53329	
		A 930 N SPECIAL LEISTUNG		<ul style="list-style-type: none"> Höchste Aggressivität und Standzeit für den universellen Einsatz Besonders gut geeignet für das Schneiden von Vollmaterial 	300 x 2,5 x 25,4	322627	
					350 x 3 x 25,4	322628	

2. Schweißnaht vorbereiten			A 24 EXTRA BESTSELLER		<ul style="list-style-type: none"> Schruppscheibe mit top Schleifergebnisse Hervorragendes Preis-/Leistungsverhältnis Universell einsetzbar in der Metallbearbeitung 	115 x 6	-	188465
						125 x 6	-	188466
						230 x 6	-	13447
			CS 561		<ul style="list-style-type: none"> Standard Fiberscheibe für universellen Einsatz erhältlich für Grobschliff (Korn 16) – Feinschliff (Korn 320) Robuste Fiberunterlage Sehr gutes Preis-/Leistungsverhältnis 	115 x 22	36	10980
							40	10981
							60	10983
						125 x 22	36	11012
							40	11013
							60	11015
			CS 565 ZIRKON		<ul style="list-style-type: none"> Fiberscheibe mit Zirkonkorund – selbstschärfend Hohe Aggressivität auf Stahl und Edelstahl Ideal für grobe Schleifarbeiten Passende Stützteller: ST 358 und ST 358 A 	115 x 22	36	6686
							40	242801
							60	6687
						125 x 22	36	6620
							40	242803
							60	6721

Schritt	Maschine	Type	Material	Beschreibung	Abmessung [mm]	Korn	Art.Nr.		
2. Schweißnaht vorbereiten			FS 966 KERAMIK	<ul style="list-style-type: none"> Fiberscheibe mit keramischen Korund – selbstschärfend Höchste Aggressivität auf Edelstahl Kühles Schleifverhalten dank Multibindung Passende Stützteller: ST 358 und ST 358 A 	115 x 22	36	316490		
								60	316492
					125 x 22	36	316494		
							60	316496	
			SMT 324 EXTRA	<ul style="list-style-type: none"> Universelles Produkt für Kanten- und Flächenbearbeitung Gute Abtragsleistung auf allen Winkelschleifern Kein Verglasen, auch bei geringem Anpressdruck 	115 x 22	40	321509		
					125 x 22	40	321510		
			SMT 624 SUPRA	<ul style="list-style-type: none"> Für anspruchsvolle Schleifaufgaben Aggressive Zerspanleistung bei gleichzeitig hohem Schleifkomfort Beste Abtragsleistung auf leistungsstarkem Winkelschleifer 	115 x 22	40	322765		
					125 x 22	40	322772		
						60	322774		
			QMC 412	<ul style="list-style-type: none"> Universell einsetzbar für den Grob- und Zwischenschliff Passende Stützteller: QMC 555 	Ø 38 mm	60	295177		
						80	295178		
						120	295180		
Ø 50 mm						60	295199		
					80	295200			
					120	295202			
					240	295205			
					320	295206			
3. Feinschliff und Finish			KL 361 JF	<ul style="list-style-type: none"> Hochwertiges, universell einsetzbares Schleifgewebe Optimale Anpassungsfähigkeit an Werkstückkonturen Sauberes und einfaches Abreißen von der Rolle 	50 x 50000	80	3852		
						120	3854		
						180	3856		
						240	3858		
			WSM 617	<ul style="list-style-type: none"> Universell verwendbar; stirnseitig und seitlich verwendbar Einfacher Werkzeugwechsel per Hand, ohne zusätzliches Werkzeug 	125 x 20 - M14	40	277018		
						60	277019		
						120	277021		
			KM 613	<ul style="list-style-type: none"> Universelles Produkt für Metallbearbeitung Gleichmäßige Abtragsleistung Geeignet für schwer zugängliche Stellen 	40 x 20 x 6	40	12942		
						60	12943		
							60 x 30 x 6	40	13050
60								13051	
		SMT 850 Plus 2 IN 1	<ul style="list-style-type: none"> Speziell für die Bearbeitung von WIG-Schweißnähten an Edelstahlbauteilen Materialabtrag und Finish in einem Arbeitsgang Gleichmäßiges Finish über gesamte Lebensdauer 	115 x 22	Medium	312557			
				125 x 22	Medium	312560			
4. Reinigen			NRO 400	<ul style="list-style-type: none"> Sehr gute Anpassungsfähigkeit an Oberflächenkonturen Kein Zusetzen Ideal zur Oberflächenveredelung Nass und trocken einsetzbar 	100 x 10000	Medium	258870		
						Very fine	258873		
		SMT 800	<ul style="list-style-type: none"> Hochwertiger Vliesmopteller für das Edelstahlfinish Beste Ergebnisse auf drehzahlregelbaren Winkelschleifern Drei Feinheitsgrade 	115 x 22	Medium	278496			
				125 x 22	Medium	278499			

Ihr Fachhändler:



**Klingspor Schleifsysteme
GmbH & Co. KG**

Hüttenstraße 36
35708 Haiger

Fon 02773-922-0
Fax 02773-922-280
Mail vertrieb@klingspor.de
Web www.klingspor.de

